

ЧАСТЬ 5

Процедуры отправки

ГЛАВА 5.1

ОБЩИЕ ПОЛОЖЕНИЯ

5.1.1 Применение и общие положения

В настоящей части излагаются положения по процедурам отправки опасных грузов, касающиеся маркировки, знаков опасности и документации, а также, когда это необходимо, разрешения на отправку и предварительных уведомлений.

5.1.2 Использование транспортных пакетов

5.1.2.1

а) На транспортный пакет должны наноситься:

- i) маркировочная надпись "ТРАНСПОРТНЫЙ ПАКЕТ"; и
- ii) номер ООН с предшествующими ему буквами "UN", как предписано для упаковок в пунктах 5.2.1.1 и 5.2.1.2, знаки опасности, требуемые для упаковок в соответствии с разделом 5.2.2, и маркировочный знак вещества, опасного для окружающей среды, если таковой требуется для упаковок в соответствии с подразделом 5.2.1.8, для каждого опасного груза, содержащегося в данном транспортном пакете;

если не видны номера ООН, знаки опасности и маркировочный знак вещества, опасного для окружающей среды, характеризующие все опасные грузы, содержащиеся в данном транспортном пакете, за исключением случаев, предусмотренных в пункте 5.2.2.1.11. Если для разных упаковок требуется один и тот же номер ООН, один и тот же знак опасности или маркировочный знак вещества, опасного для окружающей среды, их достаточно нанести лишь один раз.

Маркировочная надпись "ТРАНСПОРТНЫЙ ПАКЕТ", которая должна быть хорошо видна и разборчива, должна быть выполнена на официальном языке страны происхождения и, кроме того, если этот язык не является английским, немецким или французским, – на английском, немецком или французском языке, если в соглашениях, заключенных между странами, участвующими в перевозке, не предусмотрено иное.

б) Стрелки, указывающие положение, изображенные в подразделе 5.2.1.9, должны размещаться на двух противоположных боковых сторонах следующих транспортных пакетов:

- транспортных пакетов, содержащих упаковки, которые должны быть снабжены знаками в соответствии с пунктом 5.2.1.9.1, за исключением случаев, когда знаки опасности остаются видны; и

- транспортных пакетов, содержащих жидкости в упаковках, на которые не требуется наносить знаки в соответствии с пунктом 5.2.1.9.2, за исключением случаев, когда затворы остаются видны.

5.1.2.2

Каждая содержащаяся в пакете упаковка с опасными грузами должна отвечать всем применимым положениям ВОПОГ. Пакетирование не должно наносить ущерба осуществлению каждой единицей тары своей функции.

5.1.2.3 Каждая упаковка, имеющая маркировку положения в соответствии с предписаниями подраздела 5.2.1.9 и помещенная в транспортный пакет или крупногабаритную тару, должна перевозиться в положении, соответствующем этой маркировке.

5.1.2.4 Положения о запрещении совместной погрузки также применяются к указанным транспортным пакетам.

5.1.3 Порожние неочищенные тара (включая КСГМГ и крупногабаритную тару), цистерны, МЕМУ, транспортные средства, вагоны и контейнеры для перевозки грузов навалом/насыпью

5.1.3.1 Порожние неочищенные тара (включая КСГМГ и крупногабаритную тару), цистерны (включая автоцистерны, вагоны-цистерны, транспортные средства-батареи, вагоны-батареи, съемные цистерны, переносные цистерны, контейнеры-цистерны, МЭГК, МЕМУ), транспортные средства, вагоны и контейнеры для перевозки грузов навалом/насыпью содержавшие опасные грузы различных классов, за исключением класса 7, должны быть снабжены маркировкой и знаками опасности так же, как и в наполненном состоянии.

ПРИМЕЧАНИЕ: В отношении документации см. главу 5.4.

5.1.3.2 Упаковочные комплекты, включая КСГМГ, и цистерны, используемые для перевозки радиоактивного материала, не должны использоваться для хранения или перевозки других грузов, если только они не очищены от бета- и гамма-излучателей и альфа-излучателей низкой токсичности ниже уровня $0,4 \text{ Бк/см}^2$ и от всех других альфа-излучателей ниже уровня $0,04 \text{ Бк/см}^2$.

5.1.4 Совместная упаковка

Если два или более опасных грузов помещаются в одну и ту же наружную тару, то упаковка должна быть снабжена знаками опасности и маркировочными надписями, которые требуются для каждого вещества или изделия. Если для разных грузов требуется один и тот же знак, его достаточно нанести лишь один раз.

5.1.5 Общие положения для класса 7

5.1.5.1 Утверждение перевозок и уведомление

5.1.5.1.1 Общие сведения

Помимо утверждения конструкций упаковок, описанного в главе 6.4 ДОПОГ, при определенных обстоятельствах требуется также многостороннее утверждение перевозок (пункты 5.1.5.1.2 и 5.1.5.1.3). При некоторых обстоятельствах необходимо также уведомлять о перевозке компетентные органы (пункт 5.1.5.1.4).

5.1.5.1.2 Утверждение перевозок

Многостороннее утверждение должно быть обязательным для:

- a) перевозки упаковок типа В(М), которые не отвечают требованиям пункта 6.4.7.5 ДОПОГ или в конструкции которых не предусмотрена возможность контролируемого периодического вентилирования или сброса избыточного давления;

- b) перевозки упаковок типа В(М), содержащих радиоактивный материал с активностью, в зависимости от случая, более 3000 А₁ или 3000 А₂, либо 1000 ТБк, в зависимости от того, какое из значений меньше;
- c) перевозки упаковок, содержащих делящиеся материалы, если сумма индексов безопасности по критичности упаковок в одном судне, транспортном средстве, вагоне или контейнере превышает 50.

Однако компетентный орган может разрешить транспортировку на территорию или через территорию своей страны без утверждения перевозки, включив специальное положение об этом в документ об утверждении конструкции (см. пункт 5.1.5.2.1).

5.1.5.1.3 *Утверждение перевозок в специальных условиях*

Компетентный орган может утверждать положения, в соответствии с которыми груз, не отвечающий всем применимым требованиям ВОПОГ, может перевозиться в специальных условиях (см. раздел 1.7.4).

5.1.5.1.4 *Уведомление*

Уведомление компетентных органов требуется в следующих случаях:

- a) до первой перевозки любой упаковки, требующей утверждения компетентным органом, грузоотправитель должен обеспечить представление копий каждого действующего сертификата, выдаваемого компетентным органом на конструкцию упаковки, компетентному органу страны происхождения перевозки и компетентному органу каждой страны, через территорию или на территорию которой транспортируется груз. Грузоотправитель не обязан ждать подтверждения от компетентного органа о получении сертификата, а компетентный орган не обязан давать такое подтверждение;
- b) для каждого из следующих видов перевозок:
 - i) упаковки типа С, содержащие радиоактивный материал с активностью, превышающей 3000 А₁ или 3000 А₂, в зависимости от случая, или 1000 ТБк, в зависимости от того, какое из значений меньше;
 - ii) упаковки типа В(U), содержащие радиоактивный материал с активностью, превышающей 3000 А₁ или 3000 А₂, в зависимости от случая, или 1000 ТБк, в зависимости от того, какое из значений меньше;
 - iii) упаковки типа В(М);
 - iv) перевозка в специальных условиях.

Грузоотправитель уведомляет компетентный орган страны происхождения перевозки и компетентный орган каждой страны, через территорию или на территорию которой транспортируется груз. Такое уведомление должно быть получено каждым компетентным органом до начала перевозки, причем, желательно, не менее чем за семь суток до ее начала;

- c) грузоотправитель не обязан посылать отдельное уведомление, если требуемая информация была включена в заявку на утверждение перевозки;
- d) в уведомлении о грузе должны содержаться:

- i) информация, достаточная для идентификации данной упаковки или упаковок, включая все соответствующие номера сертификатов и опознавательные знаки;
- ii) информация о дате перевозки, ожидаемой дате прибытия и предполагаемом маршруте;
- iii) название(я) радиоактивного(ых) материала(ов) или нуклида(ов);
- iv) описание физической и химической формы радиоактивного материала или запись о том, что он представляет собой радиоактивный материал особого вида или радиоактивный материал с низкой способностью к рассеянию; и
- v) сведения о максимальной активности радиоактивного содержимого во время перевозки, выраженной в беккерелях (Бк) с соответствующим обозначением приставки СИ (см. пункт 1.2.2.1). Для делящегося материала вместо активности может быть указана масса делящегося материала (или, в надлежащих случаях, масса каждого делящегося нуклида в смесях) в граммах (г) или единицах, кратных грамму.

5.1.5.2 Сертификаты, выдаваемые компетентным органом

5.1.5.2.1 Сертификаты, выдаваемые компетентным органом, необходимы в отношении:

- a) конструкций:
 - i) радиоактивного материала особого вида;
 - ii) радиоактивного материала с низкой способностью к рассеянию;
 - iii) упаковок, содержащих 0,1 кг или более гексафторида урана;
 - iv) всех упаковок, содержащих делящийся материал, если на них не распространяется освобождение согласно пункту 6.4.11.2 ДОПОГ;
 - v) упаковок типа В(U) и типа В(M);
 - vi) упаковок типа С;
- b) специальных условий;
- c) некоторых перевозок (см. пункт 5.1.5.1.2).

Сертификаты должны подтверждать соответствие применимым требованиям, а применительно к утверждениям конструкции в сертификатах конструкции должен присваиваться опознавательный знак.

Сертификаты об утверждении на конструкцию упаковки и на перевозку могут быть объединены в единый сертификат.

Сертификаты и заявки на эти сертификаты должны соответствовать требованиям пункта 6.4.23 ДОПОГ.

5.1.5.2.2 Грузоотправитель должен располагать копией каждого применимого сертификата.

5.1.5.2.3 В случае конструкций упаковок, для которых не требуется выдачи компетентным органом сертификата об утверждении, грузоотправитель должен по запросу предоставлять для инспекции компетентному органу документальное подтверждение соответствия конструкции данной упаковки всем применимым требованиям.

5.1.5.3 **Определение транспортного индекса (TI) и индекса безопасности по критичности (CSI)**

5.1.5.3.1 Значение транспортного индекса (TI) для упаковки, транспортного пакета или контейнера либо для неупакованных материалов LSA-I или объектов SCO-I определяется следующим образом:

а) Определяется максимальный уровень излучения в единицах "миллизиверт в час" (мЗв/ч) на расстоянии 1 м от внешних поверхностей упаковки, транспортного пакета, контейнера либо неупакованных материалов LSA-I или объектов SCO-I. Измеренное значение умножается на 100. Полученное число будет представлять собой транспортный индекс. В случае урановых и ториевых руд и их концентратов в качестве максимального уровня излучения в любой точке на расстоянии 1 м от внешней поверхности груза может быть принят следующий:

0,4 мЗв/ч для руд и физических концентратов урана и тория;

0,3 мЗв/ч для химических концентратов тория;

0,02 мЗв/ч для химических концентратов урана, за исключением гексафторида урана;

б) Для цистерн, контейнеров и неупакованных материалов LSA-I и объектов SCO-I значение, определенное согласно вышеизложенному подпункту а), умножается на соответствующий коэффициент пересчета, указанный в таблице 5.1.5.3.1.

с) Значение, полученное в соответствии с вышеизложенными подпунктами а) и б), округляется в большую сторону до первого десятичного знака (например 1,13 округляется до 1,2), при этом значение 0,05 или менее принимается равным нулю.

Таблица 5.1.5.3.1: Коэффициенты пересчета для цистерн, контейнеров и неупакованных материалов LSA-I и объектов SCO-I

Размер груза ^а	Коэффициент пересчета
размер груза $\leq 1 \text{ м}^2$	1
$1 \text{ м}^2 < \text{размер груза} \leq 5 \text{ м}^2$	2
$5 \text{ м}^2 < \text{размер груза} \leq 20 \text{ м}^2$	3
$20 \text{ м}^2 < \text{размер груза}$	10

^а Измеренная наибольшая площадь поперечного сечения груза.

5.1.5.3.2 Транспортный индекс для каждого транспортного пакета, каждого судна или каждой грузовой транспортной единицы определяется либо как сумма транспортных индексов (TI) всех содержащихся упаковок, либо прямым измерением уровня излучения, за исключением случая нежестких транспортных пакетов, для которых транспортный индекс должен определяться только как сумма транспортных индексов (TI) всех упаковок.

- 5.1.5.3.3 Индекс безопасности по критичности для каждого транспортного пакета или контейнера определяется как сумма CSI всех содержащихся в нем упаковок. Эта же процедура применяется для определения общей суммы CSI в грузе или на судне, либо грузовой транспортной единице.
- 5.1.5.3.4 Упаковки и транспортные пакеты должны быть отнесены к одной из следующих категорий: I-БЕЛАЯ (I-WHITE), II-ЖЕЛТАЯ (II-YELLOW) или III-ЖЕЛТАЯ (III-YELLOW) – в соответствии с условиями, указанными в таблице 5.1.5.3.4 и следующими требованиями:
- Применительно к упаковке или транспортному пакету при определении соответствующей категории должны приниматься во внимание как транспортный индекс, так и уровень излучения на поверхности. Если транспортный индекс удовлетворяет условию одной категории, а уровень излучения на поверхности удовлетворяет условию другой категории, то упаковка или транспортный пакет должны быть отнесены к более высокой категории. Для этой цели категория I-БЕЛАЯ должна рассматриваться как самая низкая категория.
 - Транспортный индекс должен определяться согласно процедурам, указанным в пунктах 5.1.5.3.1 и 5.1.5.3.2.
 - Если уровень излучения на поверхности превышает 2 мЗв/ч, упаковка или транспортный пакет должны перевозиться в условиях исключительного использования и с соблюдением, в зависимости от случая, положений пунктов 7.1.4.14.7.1.3 и 7.1.4.14.7.3.5 а).
 - Упаковка, перевозимая в специальных условиях, должна быть отнесена к категории III-ЖЕЛТАЯ, за исключением случаев, подпадающих под действие положений пункта 5.1.5.3.5.
 - Транспортный пакет, который содержит упаковки, перевозимые в специальных условиях, должен быть отнесен к категории III-ЖЕЛТАЯ, за исключением случаев, подпадающих под действие положений пункта 5.1.5.3.5.
- 5.1.5.3.5 Во всех случаях международных перевозок упаковок, при которых требуется утверждение конструкции или перевозки компетентным органом, когда могут применяться различные типы утверждения в разных странах, имеющих отношение к перевозке, классификация должна быть в соответствии с сертификатом страны происхождения конструкции.

Таблица 5.1.5.3.4: Категории упаковок и транспортных пакетов

Условия		
Транспортный индекс	Максимальный уровень излучения в любой точке внешней поверхности	Категория
0 ^a	Не больше 0,005 мЗв/ч	I-БЕЛАЯ
Больше 0, но не больше 1 ^a	Больше 0,005 мЗв/ч, но не больше 0,5 мЗв/ч	II-ЖЕЛТАЯ
Больше 1, но не больше 10	Больше 0,5 мЗв/ч, но не больше 2 мЗв/ч	III-ЖЕЛТАЯ
Больше 10	Больше 2 мЗв/ч, но не больше 10 мЗв/ч	III-ЖЕЛТАЯ ^b

^a Если измеренный TI не превышает 0,05, то приведенное значение может приниматься равным нулю согласно пункту 5.1.5.3.1 с).

^b Должны также перевозиться в условиях исключительного использования.

5.1.5.4 *Особые положения, касающиеся освобожденных упаковок*

5.1.5.4.1 Освобожденные упаковки должны иметь на внешней поверхности упаковочного комплекта четкую и несмываемую маркировку с указанием:

- a) номера ООН, которому предшествуют буквы "UN";
- b) обозначения либо грузоотправителя, либо грузополучателя, либо того и другого; и
- c) величины допустимой массы брутто, если она превышает 50 кг.

5.1.5.4.2 Требования главы 5.4, касающиеся документации, не применяются к освобожденным упаковкам с радиоактивным материалом за тем исключением, что номер ООН, которому предшествуют буквы "UN", а также название и адрес грузоотправителя и грузополучателя должны быть указаны в транспортном документе, таком как коносамент, авиагрузовая накладная или накладная КДПГ или МГК.

5.1.5.5 *Резюме требований в отношении утверждения и предварительного уведомления*

ПРИМЕЧАНИЕ 1: До первой перевозки любой упаковки, в отношении конструкции которой требуется утверждение компетентного органа, грузоотправитель должен обеспечить представление копии сертификата об утверждении на эту конструкцию компетентному органу каждой страны по маршруту перевозки (см. пункт 5.1.5.1.4 a)).

ПРИМЕЧАНИЕ 2: Уведомление требуется в том случае, если активность содержимого превышает $3 \times 10^3 A_1$ или $3 \times 10^3 A_2$ либо 1000 ТБк (см. пункт 5.1.5.1.4 b)).

ПРИМЕЧАНИЕ 3: Многостороннее утверждение перевозки требуется в том случае, если активность содержимого превышает $3 \times 10^3 A_1$ или $3 \times 10^3 A_2$, либо 1000 ТБк или если предусмотрена возможность контролируемого периодического вентилирования или сброса избыточного давления (см. подраздел 5.1.5.1).

ПРИМЕЧАНИЕ 4: См. положения, касающиеся утверждения материала и предварительного уведомления в отношении упаковки, применяемой для перевозки этого материала.

Позиции	Номер ООН	Требуется утверждение компетентного органа		Требуется перед каждой перевозкой уведомление грузоотправителем компетентных органов страны происхождения и стран, через которые проходит маршрут ^a	Ссылка
		страны происхождения	стран, через которые проходит маршрут ^a		
Расчет неуказанных значений A_1 и A_2	–	Да	Да	Нет	–
Освобожденные упаковки – конструкция – перевозка	2908, 2909, 2910, 2911	Нет Нет	Нет Нет	Нет Нет	–

Позиции	Номер ООН	Требуется утверждение компетентного органа		Требуется перед каждой перевозкой уведомление грузоотправителем компетентных органов страны происхождения и стран, через которые проходит маршрут ^а	Ссылка
		страны происхождения	стран, через которые проходит маршрут ^а		
LSA ^b и SCO ^b ПУ-1, 2, 3, неделящийся и делящийся – освобожденный материал – конструкция – перевозка	2912, 2913, 3321, 3322	Нет Нет	Нет Нет	Нет Нет	–
Упаковки типа А ^b , неделящийся и делящийся – освобожденный материал – конструкция – перевозка	2915, 3332	Нет Нет	Нет Нет	Нет Нет	–
Упаковки типа В(У) ^b , неделящийся и делящийся – освобожденный материал – конструкция – перевозка	2916	Да Нет	Нет Нет	См. примеч. 1 См. примеч. 2	5.1.5.1.4 b), 5.1.5.2.1 a), 6.4.22.2 (ДОПОГ)
Упаковки типа В(М) ^b , неделящийся и делящийся – освобожденный материал – конструкция – перевозка	2917	Да См. примеч. 3	Да См. примеч. 3	Нет Да	5.1.5.1.4 b), 5.1.5.2.1 a), 5.1.5.1.2, 6.4.22.3 (ДОПОГ)
Упаковка типа С ^b , неделящийся и делящийся – освобожденный материал – конструкция – перевозка	3323	Да Нет	Нет Нет	См. примеч. 1 См. примеч. 2	5.1.5.2.4 b), 5.1.5.3.1 a), 6.4.22.2 (ДОПОГ)
Упаковки для делящихся материалов – конструкция – перевозка: – сумма индексов безопасности по критичности не более 50 – сумма индексов безопасности по критичности более 50	2977, 3324, 3325, 3326, 3327, 3328, 3329, 3330, 3331, 3333	Да ^c Нет ^d Да	Да ^c Нет ^d Да	Нет См. примеч. 2 См. примеч. 2	5.1.5.2.1 a), 5.1.5.1.2, 6.4.22.4 (ДОПОГ)
Радиоактивный материал особого вида – конструкция – перевозка	– См. примеч. 4	Да См. примеч. 4	Нет См. примеч. 4	Нет См. примеч. 4	1.6.6.3 (ДОПОГ), 5.1.5.2.1 a), 6.4.22.5 (ДОПОГ)
Радиоактивный материал с низкой способностью к рассеянию – конструкция – перевозка	– См. примеч. 4	Да См. примеч. 4	Нет См. примеч. 4	Нет См. примеч. 4	5.1.5.2.1 a), 6.4.22.5 (ДОПОГ)

Позиции	Номер ООН	Требуется утверждение компетентного органа		Требуется перед каждой перевозкой уведомление грузоотправителем компетентных органов страны происхождения и стран, через которые проходит маршрут ^a	Ссылка
		страны происхождения	стран, через которые проходит маршрут ^a		
Упаковки, содержащие не менее 0,1 кг гексафторида урана – конструкция – перевозка	– См. примеч. 4	Да См. примеч. 4	Нет См. примеч. 4	Нет См. примеч. 4	5.1.5.2.1 a), 6.4.22.1 (ДОПОГ)
Специальные условия – перевозка	2919, 3331	Да	Да	Да	1.7.4.2, 5.1.5.2.1 b), 5.1.5.1.4 b)
Утвержденные конструкции упаковок, регулируемые переходными положениями	–	См. раздел 1.6.6	См. раздел 1.6.6	См. примеч. 1	1.6.6.1, 1.6.6.2 (ДОПОГ), 5.1.5.1.4 b), 5.1.5.2.1 a), 5.1.5.1.2

^a Страны, из которых, через территорию которых или на территорию которых перевозится груз.

^b Если радиоактивным содержимым является делящийся материал, не освобожденный от действия положений, касающихся упаковок для делящегося материала, то применяются положения, касающиеся упаковок для делящегося материала (см. раздел 6.4.11 ДОПОГ).

^c Конструкции упаковок для делящегося материала могут также потребовать утверждения в отношении какой-либо из других позиций таблицы.

^d Перевозки могут потребовать, однако, утверждения в отношении какой-либо из других позиций таблицы.

ГЛАВА 5.2

МАРКИРОВКА И ЗНАКИ ОПАСНОСТИ

5.2.1 Маркировка на упаковках

ПРИМЕЧАНИЕ: В отношении маркировочных надписей, касающихся изготовления, испытаний и утверждения тары, крупногабаритной тары, сосудов под давлением и КСГМГ, см. часть 6 ДОПОГ.

5.2.1.1 Если в ВОПОГ не предусмотрено иное, на каждую упаковку должна быть нанесена разборчивая и долговечная маркировка, указывающая номер ООН, соответствующий содержащимся в упаковке опасным грузам, с предшествующими ему буквами "UN". Номер ООН и буквы "UN" должны иметь высоту не менее 12 мм, за исключением упаковок вместимостью не более 30 л или максимальной массой нетто 30 кг и за исключением баллонов вместимостью по воде не более 60 л, когда они должны иметь высоту не менее 6 мм, а также за исключением упаковок вместимостью не более 5 л или массой нетто не более 5 кг, когда они должны быть соотносимого размера. В случае неупакованных изделий маркировка наносится на само изделие, его опору или его транспортно-загрузочное приспособление либо на его устройство для хранения или запуска.

5.2.1.2 Все маркировочные надписи на упаковке, требуемые в соответствии с настоящей главой:

- а) должны быть ясно видимыми и разборчивыми;
- б) должны быть способны выдерживать воздействие любых погодных условий без существенного снижения их качества.

5.2.1.3 На аварийной таре и аварийных сосудах под давлением должна быть, кроме того, проставлена дополнительная маркировка в виде слова "АВАРИЙНАЯ" ("АВАРИЙНЫЙ").

5.2.1.4 На контейнерах средней грузоподъемности для массовых грузов вместимостью более 450 л и крупногабаритной таре маркировка должна наноситься на две противоположные боковые стороны.

5.2.1.5 *Дополнительные положения для грузов класса 1*

При перевозке грузов класса 1 на упаковки должно, кроме того, наноситься надлежащее отгрузочное наименование, определенное в соответствии с разделом 3.1.2. Эта разборчивая и нестирающаяся надпись должна наноситься на официальном языке страны происхождения и, кроме того, если этот язык не является английским, французским или немецким – на английском, французском или немецком языке, если в соглашениях, заключенных между странами, заинтересованными в перевозке, не предусмотрено иное.

5.2.1.6 *Дополнительные положения для грузов класса 2*

На сосуды многоразового использования должна наноситься разборчивая и долговечная маркировка, содержащая следующие данные:

- а) номер ООН и надлежащее отгрузочное наименование газа или смеси газов, определенное в соответствии с разделом 3.1.2.

В случае газов, отнесенных к какой-либо позиции "н.у.к.", помимо номера ООН необходимо указывать только техническое название¹ газа.

В случае смесей необходимо указывать не более двух компонентов, в наибольшей степени обуславливающих их опасные свойства;

- b) для сжатых газов, загружаемых по массе, и для сжиженных газов – максимальная масса наполнения и масса порожнего сосуда с фитингами и приспособлениями, имеющимися на сосуде в момент загрузки, или масса брутто;
- c) дата (год) следующей периодической проверки.

Эти надписи могут либо набиваться, либо указываться на прочной табличке или бирке, прикрепленной к сосуду, либо наноситься таким образом, чтобы они не стирались и были хорошо видны, например краской или любым другим эквивалентным способом.

ПРИМЕЧАНИЕ 1: См. также подраздел 6.2.2.7 ДОПОГ.

ПРИМЕЧАНИЕ 2: В отношении сосудов одноразового использования см. подраздел 6.2.2.8 ДОПОГ.

5.2.1.7 Специальные положения по маркировке для грузов класса 7

- 5.2.1.7.1 Каждая упаковка должна иметь на внешней поверхности упаковочного комплекта (тары) четкую и долговечную маркировку с указанием либо грузоотправителя, либо грузополучателя, либо и того и другого.
- 5.2.1.7.2 Применительно к каждой упаковке, кроме освобожденных упаковок, на внешней поверхности упаковочного комплекта должна быть нанесена четкая и долговечная маркировка с указанием номера ООН, которому предшествуют буквы "UN", а также надлежащего отгрузочного наименования. Освобожденные упаковки должны иметь маркировку в соответствии с требованиями пункта 5.1.5.4.1. В случае освобожденных упаковок требуется указывать только номер ООН, которому предшествуют буквы "UN".
- 5.2.1.7.3 Каждая упаковка массой брутто более 50 кг должна иметь на внешней поверхности упаковочного комплекта четкую и долговечную маркировку с указанием ее допустимой массы брутто.
- 5.2.1.7.4 Каждая упаковка, которая соответствует:
 - a) конструкции упаковки типа ПУ-1, упаковки типа ПУ-2 или упаковки типа ПУ-3, должна иметь на внешней стороне упаковочного комплекта четкую и долговечную маркировку, гласящую, соответственно: "ТИП ПУ-1", "ТИП ПУ-2" или "ТИП ПУ-3";
 - b) конструкции упаковки типа А, должна иметь на внешней стороне упаковочного комплекта четкую и долговечную маркировку "ТИП А";

¹ Вместо надлежащего отгрузочного наименования или, если применимо, надлежащего отгрузочного наименования позиции "н.у.к.", за которым следует техническое название, разрешается использовать следующие названия:

- для № ООН 1078 газа рефрижераторного, н.у.к.: смесь F1, смесь F2, смесь F3;
- для № ООН 1060 метилацетилена и пропандиена смеси стабилизированной: смесь P1, смесь P2;
- для № ООН 1965 газов углеводородных смеси сжиженной, н.у.к.: смесь А или бутан, смесь А01 или бутан, смесь А02 или бутан, смесь А0 или бутан, смесь А1, смесь В1, смесь В2, смесь В, смесь С или пропан;
- для № ООН 1010 бутадиенов стабилизированных; 1,2-бутадиен стабилизированный; 1,3-бутадиен стабилизированный.

- с) конструкции упаковки типа ПУ-2, упаковки типа ПУ-3 или упаковки типа А, должна иметь на внешней стороне упаковочного комплекта четкую и долговечную маркировку с указанием международного регистрационного кода транспортного средства (кода VRI)² страны происхождения конструкции и либо названия фирмы-изготовителя, либо другой идентификации упаковочного комплекта, определенной компетентным органом страны происхождения конструкции.

5.2.1.7.5 Каждая упаковка, которая соответствует конструкции, утвержденной компетентным органом, должна иметь на внешней поверхности упаковочного комплекта четкую и долговечную маркировку в виде:

- а) опознавательного знака, установленного компетентным органом для данной конструкции;
- б) серийного номера для индивидуального обозначения каждого упаковочного комплекта, соответствующего данной конструкции;
- с) для конструкции упаковки типа В(У) или упаковки типа В(М) – надписи "ТИП В(У)" или "ТИП В(М)"; и
- д) для конструкции упаковки типа С – надпись "ТИП С".

5.2.1.7.6 Каждая упаковка, которая соответствует конструкции упаковок типа В(У), типа В(М) или типа С, должна иметь на наружной поверхности самой внешней емкости, стойкой к воздействию огня и воды, четкую маркировку, нанесенную методом чеканки, штамповки и другим стойким к воздействию огня и воды способом, с изображением знака радиационной опасности в виде трилистника, показанного на приводимом ниже рисунке.

Основной знак радиационной опасности в виде трилистника, который строится вокруг центральной окружности с радиусом X . Минимальный допустимый размер X равен 4 мм.

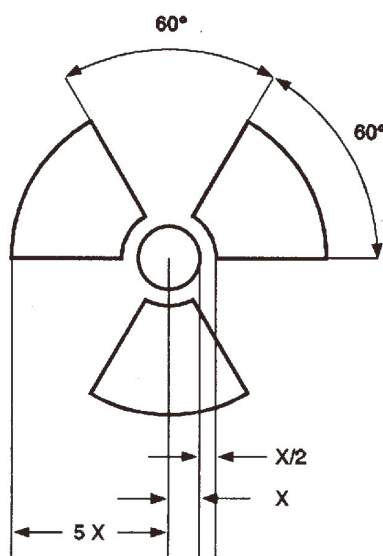

² Отличительный знак автомобилей, находящихся в международном движении, предусмотренный Венской конвенцией о дорожном движении (Вена, 1968 год).

- 5.2.1.7.7 Если материалы LSA-I или объекты SCO-I содержатся в емкостях или в упаковочных материалах и транспортируются в условиях исключительного использования согласно положениям пункта 4.1.9.2.3 ДОПОГ, на наружную поверхность этих емкостей или упаковочных материалов может быть нанесена, соответственно, маркировка "РАДИОАКТИВНО, LSA-I" или "РАДИОАКТИВНО, SCO-I".
- 5.2.1.7.8 Во всех случаях международных перевозок упаковок, при которых требуется утверждение конструкции или перевозки компетентным органом, когда могут применяться различные типы утверждения в разных странах, имеющих отношение к перевозке, маркировка должна быть в соответствии с сертификатом страны происхождения конструкции.
- 5.2.1.8 *Специальные положения, касающиеся маркировки веществ, опасных для окружающей среды***
- 5.2.1.8.1 На упаковки, содержащие опасные для окружающей среды вещества, отвечающие критериям, предусмотренным в пункте 2.2.9.1.10, должен наноситься долговечный маркировочный знак вещества, опасного для окружающей среды, который изображен в пункте 5.2.1.8.3, за исключением одиночной тары и комбинированной тары, когда в такой одиночной таре или внутренней таре комбинированной тары содержится:
- количество 5 л или менее в случае жидкостей; или
 - масса нетто 5 кг или менее в случае твердых веществ.
- 5.2.1.8.2 Маркировочный знак вещества, опасного для окружающей среды, должен быть расположен рядом с маркировочными надписями, требуемыми согласно пункту 5.2.1.1. Должны выполняться требования пунктов 5.2.1.2 и 5.2.1.4.
- 5.2.1.8.3 Маркировочный знак вещества, опасного для окружающей среды, должен быть таким, как показано ниже. Размеры знака должны быть 100 мм × 100 мм, за исключением упаковок, размеры которых позволяют наносить только знаки меньших размеров.



Символ (рыба и дерево): черного цвета на белом или подходящем контрастном фоне

ПРИМЕЧАНИЕ: Помимо любого требования в отношении нанесения на упаковки маркировочного знака вещества, опасного для окружающей среды, применяются положения раздела 5.2.2, касающиеся нанесения знаков опасности.

5.2.1.9 *Стрелки, указывающие положение*

- 5.2.1.9.1 Если в пункте 5.2.1.9.2 не предусмотрено иное,
- комбинированная тара с внутренней тарой, содержащей жидкости;
 - одиночная тара с вентиляционными отверстиями; и

- криогенные сосуды, предназначенные для перевозки охлажденных сжиженных газов,

должны иметь разборчивую маркировку в виде стрелок, указывающих, в каком положении должна находиться упаковка, по аналогии с нижеприведенным рисунком или в виде стрелок, отвечающих техническим требованиям стандарта ISO 780:1997. Стрелки, указывающие нужное положение упаковки, наносятся на две противоположные вертикальные стороны упаковки и указывают правильное вертикальное направление. Эти знаки должны быть прямоугольной формы и иметь такие размеры, которые позволяют хорошо их видеть с учетом размеров упаковки. Прямоугольная окантовка вокруг стрелок является факультативной.

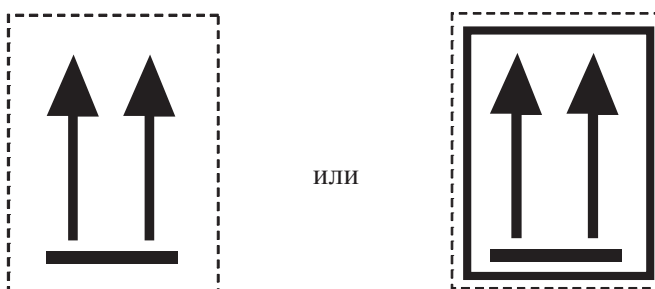

Две черные или красные стрелки на белом или подходящем контрастном фоне. Прямоугольная окантовка является факультативной.

5.2.1.9.2

Стрелки, указывающие положение, не требуются на:

- наружной таре, содержащей сосуды под давлением, за исключением криогенных сосудов;
- наружной таре, содержащей опасные грузы, помещенные во внутреннюю тару, каждая единица которой содержит не более 120 мл, при наличии между внутренней и наружной тарой абсорбирующего материала в количестве, достаточном для того, чтобы полностью поглотить жидкое содержимое;
- наружной таре, содержащей инфекционные вещества класса 6.2, помещенные в первичные емкости, каждая из которых содержит не более 50 мл;
- упаковках типа ПУ-2, типа ПУ-3, типа А, типа В(У), типа В(М) или типа С, в которых содержится радиоактивный материал класса 7;
- наружной таре, содержащей изделия, остающиеся герметичными в любом положении (например, спиртовые или ртутные термометры, аэрозоли и т.д.); или
- наружной таре, в которую помещены опасные грузы в герметично закрытой внутренней таре, каждая единица которой содержит не более 500 мл.

5.2.1.9.3

На упаковку, маркированную в соответствии с настоящим подразделом, не должны наноситься стрелки, целью которых не является указание нужного положения упаковки.

5.2.2

Знаки опасности на упаковках

5.2.2.1

Положения, касающиеся нанесения знаков опасности

5.2.2.1.1

В случае каждого изделия или вещества, упомянутого в таблице А главы 3.2, должны наноситься знаки опасности, указанные в колонке 5 этой таблицы, если только специальным положением, указанным в колонке 6, не предусмотрено иное.

5.2.2.1.2 Знаки могут заменяться нестираемой маркировкой опасности, в точности соответствующей предписанным образцам.

5.2.2.1.3–
5.2.2.1.5 *(Зарезервированы)*

5.2.2.1.6 За исключением случаев, когда применяются требования, предусмотренные в пункте 5.2.2.2.1.2, все знаки:

- a) должны быть размещены на одной и той же поверхности упаковки, если размеры упаковки позволяют сделать это; на упаковках с грузами класса 1 и класса 7 они должны быть размещены рядом с надлежащим отгрузочным наименованием;
- b) должны быть размещены на упаковке таким образом, чтобы никакая часть или компонент тары и никакой другой знак или другая маркировка не закрывали и не загромождали их; и
- c) если требуется более одного знака, должны быть размещены рядом друг с другом.

Если упаковка имеет неправильную форму или малые размеры, которые не позволяют удовлетворительным образом разместить на ней знак опасности, то в этом случае знак может быть нанесен на упаковку с помощью прочно прикрепленной этикетки или иным подходящим способом.

5.2.2.1.7 На контейнерах средней грузоподъемности для массовых грузов вместимостью более 450 л и на крупногабаритной таре знаки должны размещаться на двух противоположных боковых сторонах.

5.2.2.1.8 *(Зарезервирован)*

5.2.2.1.9 *Специальные положения, касающиеся знаков опасности для самореактивных веществ и органических пероксидов*

- a) Знак образца № 4.1 также подразумевает, что данный продукт может быть легковоспламеняющимся, и поэтому наносить знак образца № 3 не требуется. Напротив, для самореактивных веществ типа В требуется нанесение знака образца № 1, если только компетентный орган не разрешил не размещать этот знак на конкретной таре на том основании, что, согласно результатам испытаний, данное самореактивное вещество в такой таре не проявляет взрывчатых свойств.
- b) Знак образца № 5.2 также подразумевает, что данный продукт может быть легковоспламеняющимся, и поэтому наносить знак образца № 3 не требуется. Напротив, должны применяться следующие знаки:
 - i) знак образца № 1 требуется для органических пероксидов типа В, если только компетентный орган не разрешил не размещать этот знак на конкретной таре на том основании, что, согласно результатам испытаний, данный органический пероксид в такой таре не проявляет взрывчатых свойств;
 - ii) знак образца № 8 требуется в том случае, если вещество отвечает критериям класса 8 для группы упаковки I или II.

Для самореактивных веществ и органических пероксидов, указанных по наименованию, знаки, которые надлежит размещать на упаковках, указаны в перечнях, приведенных, соответственно, в пунктах 2.2.41.4 и 2.2.52.4.

5.2.2.1.10 *Специальные положения, касающиеся знаков опасности для упаковок с инфекционными веществами*

В дополнение к знаку образца № 6.2 на упаковках с инфекционными веществами должны иметься все другие знаки опасности, которые требуются с учетом свойств содержимого.

5.2.2.1.11 *Специальные положения, касающиеся знаков опасности для радиоактивных материалов*

5.2.2.1.11.1 Кроме случаев, когда используются увеличенные знаки в соответствии с пунктом 5.3.1.1.3, каждая упаковка, каждый транспортный пакет и каждый контейнер, содержащие радиоактивный материал, должны иметь знаки опасности образцов № 7А, 7В и 7С в зависимости от того, что применимо, в соответствии с категорией (см. пункт 5.1.5.3.4) этой упаковки, транспортного пакета или контейнера. Знаки опасности должны размещаться на двух противоположных внешних поверхностях упаковки или внешних поверхностях всех четырех сторон контейнера. Каждый транспортный пакет, содержащий радиоактивный материал, должен иметь по меньшей мере два знака опасности на противоположных внешних поверхностях транспортного пакета. Кроме того, каждая упаковка, каждый транспортный пакет и каждый контейнер, содержащие делящийся материал, кроме делящегося материала, освобожденного согласно пункту 6.4.11.2 ДОПОГ, должны иметь знаки опасности образца № 7Е; такие знаки опасности в надлежащих случаях должны размещаться рядом со знаками опасности для радиоактивных материалов. Эти знаки опасности не должны закрывать маркировку, указанную в разделе 5.2.1. Любые знаки опасности, не связанные с содержимым, удаляются или закрываются.

5.2.2.1.11.2 На каждом знаке опасности образцов № 7А, 7В и 7С должна быть указана следующая информация:

- a) *Содержимое:*
 - i) название(я) радионуклида(ов), взятое(ые) из таблицы 2.2.7.2.2.1, с использованием рекомендованного там символа, за исключением материала LSA-I. В случае смесей радионуклидов должны быть указаны, насколько это позволяет размер строки, нуклиды, в отношении которых действуют наибольшие ограничения. После названия(ий) радионуклида(ов) должна быть указана группа LSA или SCO. Для этой цели должны использоваться термины "LSA-II", "LSA-III", "SCO-I" и "SCO-II";
 - ii) для материалов LSA-I достаточно только термина "LSA-I"; названия радионуклида не требуется;
- b) *Активность:* максимальная активность радиоактивного содержимого во время перевозки, выраженная в беккерелях (Бк) с соответствующим обозначением приставки СИ (см. пункт 1.2.2.1). Для делящегося материала вместо активности может быть указана масса делящегося материала (или, в надлежащих случаях, масса каждого делящегося нуклида в смесях) в граммах (г) или единицах, кратных грамму;
- c) В случае транспортных пакетов и контейнеров записи в графах "содержимое" и "активность" на знаке опасности должны содержать информацию, требующуюся согласно положениям, соответственно, подпунктов а) и б), выше, и суммированную по всему содержимому транспортного пакета или контейнера, однако на знаках для транспортных пакетов или контейнеров, содержащих смешанную загрузку упаковок с различными радионуклидами, может делаться запись "См. транспортные документы";

d) *Транспортный индекс (ТИ)*: определяется в соответствии с пунктами 5.1.5.3.1 и 5.1.5.3.2 (проставлять транспортный индекс для категории I-БЕЛАЯ не требуется).

5.2.2.1.11.3 На каждом знаке опасности образца № 7E должен быть указан индекс безопасности по критичности (CSI), определенный в выдаваемом компетентным органом сертификате об утверждении для специальных условий или в сертификате об утверждении для данной конструкции упаковки.

5.2.2.1.11.4 В случае транспортных пакетов и контейнеров в индексе безопасности по критичности (CSI) на знаке опасности должна быть указана требующаяся в соответствии с положениями пункта 5.2.2.1.11.3 информация, суммированная по всему делящемуся содержимому транспортного пакета или контейнера.

5.2.2.1.11.5 Во всех случаях международных перевозок упаковок, при которых требуется утверждение конструкции или перевозки компетентным органом, когда могут применяться различные типы утверждений в разных странах, имеющих отношение к перевозке, знаки опасности должны быть в соответствии с сертификатом страны происхождения конструкции.

5.2.2.2 Положения, касающиеся знаков опасности

5.2.2.2.1 Знаки опасности должны удовлетворять приведенным ниже требованиям и должны – по цвету, символам и общей форме – соответствовать образцам, приведенным в пункте 5.2.2.2.2. Соответствующие образцы знаков, требуемые для других видов транспорта, с незначительными изменениями, которые не искажают очевидное значение знака, также являются приемлемыми.

ПРИМЕЧАНИЕ: В некоторых случаях знаки, указанные в пункте 5.2.2.2.2, изображены с пунктирным внешним контуром в соответствии с пунктом 5.2.2.2.1.1. Этот контур не требуется, если знак располагается на контрастном фоне.

5.2.2.2.1.1 Знаки опасности должны иметь форму квадрата, повернутого под углом 45° (в форме ромба), с минимальными размерами 100 × 100 мм. Знаки должны иметь линию, проведенную параллельно кромке на расстоянии 5 мм от нее. В верхней половине знака линия должна быть такого же цвета, как и символ, а в нижней половине знака она должна быть такого же цвета, как и цифра, указанная в нижнем углу. Знаки располагаются на контрастном фоне или обводятся пунктирным или сплошным внешним контуром.

5.2.2.2.1.2 Газовые баллоны для грузов класса 2 могут – с учетом их формы, расположения и защитных устройств, предусмотренных для целей перевозки, – иметь знаки, повторяющие знаки, указанные в этом разделе, и в соответствующих случаях маркировочный знак вещества, опасного для окружающей среды, однако уменьшенные до размеров, указанных в стандарте ISO 7225:2005 – "Газовые баллоны – Предупредительные знаки", для целей их нанесения на нецилиндрическую (суживающуюся) часть этих баллонов.

Несмотря на предписания пункта 5.2.2.1.6, знаки опасности и маркировочный знак вещества, опасного для окружающей среды (см. пункт 5.2.1.8.3), могут перекрывать друг друга в той мере, в какой это допускается стандартом ISO 7225:2005. Однако во всех случаях знаки основной опасности и цифры на всех знаках опасности должны быть полностью видны и символы должны оставаться различимыми.

Порожние неочищенные сосуды под давлением для газов класса 2 могут перевозиться, имея устаревшие или поврежденные знаки, для целей следующего наполнения или проверки, в зависимости от конкретного случая, и для нанесения нового знака в соответствии с действующими правилами или для удаления сосуда под давлением.

5.2.2.2.1.3 За исключением знаков для подклассов 1.4, 1.5 и 1.6 класса 1, в верхней половине знака должен содержаться символ, а в нижней половине должны указываться:

- a) в случае классов 1, 2, 3, 5.1, 5.2, 7, 8 и 9 – номер класса;
- b) в случае классов 4.1, 4.2 и 4.3 – цифра "4";
- c) в случае классов 6.1 и 6.2 – цифра "6".

На знаке может быть приведен текст, например номер ООН или слова, описывающие вид опасности (например, "легковоспламеняющееся вещество") в соответствии с пунктом 5.2.2.2.1.5, при условии что текст не закрывает другие требуемые элементы знака и не отвлекает от них внимание".

5.2.2.2.1.4 Кроме того, за исключением подклассов 1.4, 1.5 и 1.6, в нижней половине знаков для класса 1 над номером класса указываются номер подкласса и буква группы совместимости вещества или изделия. Для подклассов 1.4, 1.5 и 1.6 в верхней половине знака указывается номер подкласса, а в нижней – номер класса и буква группы совместимости.

5.2.2.2.1.5 На знаках опасности, кроме знаков для материалов класса 7, содержание факультативного текста под символом (помимо номера класса) должно ограничиваться только указанием вида опасности и мер предосторожности, которые надлежит принимать при обработке груза.

5.2.2.2.1.6 Символы, текст и номера должны быть четко видимыми и нестираемыми и должны быть черного цвета на всех знаках опасности, кроме:

- a) знака опасности для класса 8, на котором текст (если таковой имеется) и номер класса должны быть белого цвета;
- b) знаков опасности с зеленым, красным или синим фоном, на которых символ, текст и номер могут быть белого цвета;
- c) знака опасности для класса 5.2, на котором символ может быть белого цвета; и
- d) знака опасности образца № 2.1, который наносится на баллоны и баллончики для газов под № ООН 1011, 1075, 1965 и 1978 и на котором символ, текст и номер могут быть цвета поверхности сосуда, если этот цвет обеспечивает достаточный контраст с фоном знака.

5.2.2.2.1.7 Все знаки опасности должны быть способны выдерживать воздействие любых погодных условий без существенного ухудшения их качества.

5.2.2.2.2 Образцы знаков

ОПАСНОСТЬ КЛАССА 1

Взрывчатые вещества и изделия



(№ 1)

Подклассы 1.1, 1.2 и 1.3

Символ (взрывающаяся бомба): черный; фон: оранжевый; цифра "1" в нижнем углу



(№ 1.4)

Подкласс 1.4



(№ 1.5)

Подкласс 1.5



(№ 1.6)

Подкласс 1.6

Фон: оранжевый; цифры: черные; числовые обозначения должны быть высотой около 30 мм и толщиной около 5 мм (для знака с размерами 100 × 100 мм); цифра "1" в нижнем углу

** Место для указания подкласса – оставить незаполненным, в случае дополнительной опасности "взрывается"

* Место для указания группы совместимости – оставить незаполненным, в случае дополнительной опасности "взрывается"

ОПАСНОСТЬ КЛАССА 2

Газы



(№ 2.1)

Легковоспламеняющиеся газы

Символ (пламя): черный или белый

[кроме случаев, оговоренных в пункте 5.2.2.2.1.6 d)];

фон: красный; цифра "2" в нижнем углу



(№ 2.2)

Невоспламеняющиеся, нетоксичные газы

Символ (газовый баллон): черный или белый;

фон: зеленый; цифра "2" в нижнем углу

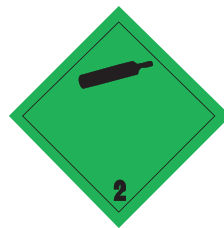

ОПАСНОСТЬ КЛАССА 3

Легковоспламеняющиеся жидкости



(№ 2.3)

Токсичные газы

Символ (череп и скрещенные кости): черный;

фон: белый; цифра "2" в нижнем углу



(№ 3)

Символ (пламя): черный или белый;

фон: красный; цифра "3" в нижнем углу

ОПАСНОСТЬ КЛАССА 4.1
Легковоспламеняющиеся твердые вещества, самореактивные вещества и твердые десенсибилизированные взрывчатые вещества



(№ 4.1)
Символ (пламя): черный;
фон: белый с семью вертикальными красными полосами;
цифра "4" в нижнем углу

ОПАСНОСТЬ КЛАССА 4.2
Вещества, способные к самовозгоранию



(№ 4.2)
Символ (пламя): черный;
фон: верхняя половина белая, нижняя – красная;
цифра "4" в нижнем углу

ОПАСНОСТЬ КЛАССА 4.3
Вещества, выделяющие легковоспламеняющиеся газы при соприкосновении с водой



(№ 4.3)
Символ (пламя): черный или белый;
фон: синий;
цифра "4" в нижнем углу

ОПАСНОСТЬ КЛАССА 5.1



(№ 5.1)
Символ (пламя над окружностью): черный;
фон: желтый; цифры "5.1" в нижнем углу

ОПАСНОСТЬ КЛАССА 5.2



(№ 5.2)
Символ (пламя): черный или белый; фон: верхняя половина красная, нижняя – желтая;
цифры "5.2" в нижнем углу

ОПАСНОСТЬ КЛАССА 6.1
Токсичные вещества



(№ 6.1)
Символ (череп и скрещенные кости): черный;
фон: белый; цифра "6" в нижнем углу

ОПАСНОСТЬ КЛАССА 6.2
Инфекционные вещества



(№ 6.2)
В нижней половине знака могут иметься надписи "ИНФЕКЦИОННЫЕ ВЕЩЕСТВА" и "В случае повреждения или утечки немедленно уведомить органы здравоохранения".
Символ (три полумесяца, наложенные на окружность) и надписи: черные;
фон: белый; цифра "6" в нижнем углу

ОПАСНОСТЬ КЛАССА 7
Радиоактивные материалы



(№ 7А)
Категория I – Белая
Символ (трилистник): черный;
фон: белый;
Текст (обязательный): черный в нижней
половине знака:
"РАДИОАКТИВНО"
"СОДЕРЖИМОЕ..."
"АКТИВНОСТЬ..."
За словом "РАДИОАКТИВНО" должна
следовать одна красная вертикальная
полоса;
цифра "7" в нижнем углу



(№ 7В)
Категория II – Желтая
Символ (трилистник): черный;
фон: верхняя половина – желтая с белой каймой; нижняя – белая;
Текст (обязательный): черный в нижней половине знака:
"РАДИОАКТИВНО"
"СОДЕРЖИМОЕ..."
"АКТИВНОСТЬ..."
В черном прямоугольнике: "ТРАНСПОРТНЫЙ ИНДЕКС"
За словом "РАДИОАКТИВНО" должны
следовать две красные вертикальные
полосы;
цифра "7" в нижнем углу



(№ 7С)
Категория III – Желтая
Символ (трилистник): черный;
фон: верхняя половина – желтая с белой каймой; нижняя – белая;
Текст (обязательный): черный в нижней половине знака:
"РАДИОАКТИВНО"
"СОДЕРЖИМОЕ..."
"АКТИВНОСТЬ..."
В черном прямоугольнике: "ТРАНСПОРТНЫЙ ИНДЕКС"
За словом "РАДИОАКТИВНО"
должны следовать три красные
вертикальные полосы;
цифра "7" в нижнем углу



(№ 7Е)
Делящийся материал класса 7
Фон: белый;
Текст (обязательный): черный в верхней половине знака – "ДЕЛЯЩИЙСЯ МАТЕРИАЛ";
В черном прямоугольнике в нижней половине знака:
"ИНДЕКС БЕЗОПАСНОСТИ ПО КРИТИЧНОСТИ";
цифра "7" в нижнем углу

ОПАСНОСТЬ КЛАССА 8
Коррозионные вещества



(№ 8)
Символ (жидкости, выливающиеся из двух пробирок
и поражающие руку или металл): черный;
фон: верхняя половина белая,
нижняя – черная с белой каймой;
цифра "8" белая в нижнем углу

ОПАСНОСТЬ КЛАССА 9
Прочие опасные вещества и изделия

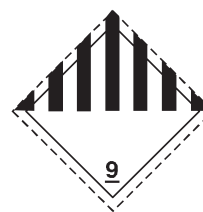

(№ 9)
Символ (семь вертикальных полос в верхней половине): черный;
фон: белый;
подчеркнутая цифра "9" в нижнем углу

ГЛАВА 5.3

РАЗМЕЩЕНИЕ ИНФОРМАЦИОННЫХ ТАБЛО И МАРКИРОВКИ В ВИДЕ ТАБЛИЧЕК ОРАНЖЕВОГО ЦВЕТА НА КОНТЕЙНЕРАХ, МЭГК, МЕМУ, КОНТЕЙНЕРАХ-ЦИСТЕРНАХ, ПЕРЕНОСНЫХ ЦИСТЕРНАХ, ТРАНСПОРТНЫХ СРЕДСТВАХ И ВАГОНАХ

ПРИМЕЧАНИЕ: В отношении размещения маркировки и информационных табло на контейнерах, МЭГК, контейнерах-цистернах и переносных цистернах в случае перевозки, включающей морскую перевозку, см. также пункт 1.1.4.2.1. В случае применения положений пункта 1.1.4.2.1 с) применимы лишь подраздел 5.3.1.3 и пункт 5.3.2.1.1 настоящей главы.

5.3.1 Размещение информационных табло

5.3.1.1 Общие положения

5.3.1.1.1 В соответствии с предписаниями настоящего раздела на наружной поверхности стенок контейнеров, МЭГК, МЕМУ, контейнеров-цистерн, переносных цистерн, транспортных средств и вагонов должны размещаться информационные табло. Табло должны соответствовать знакам опасности, предписанным в колонке 5 и, при необходимости, в колонке 6 таблицы А главы 3.2 для опасных грузов, содержащихся в контейнере, МЭГК, МЕМУ, контейнере-цистерне, переносной цистерне, транспортном средстве или вагоне, и должны удовлетворять техническим требованиям, изложенным в подразделе 5.3.1.7. Табло должны располагаться на контрастном фоне и обводиться пунктирным или сплошным внешним контуром.

5.3.1.1.2 В случае грузов класса 1 группы совместимости не должны указываться на табло, если на транспортном средстве, в вагоне или в контейнере либо в специальных отделениях МЕМУ перевозятся вещества или изделия, относящиеся к двум или более группам совместимости. Транспортные средства, вагоны или контейнеры либо специальные отделения МЕМУ, в которых содержатся вещества или изделия различных подклассов, должны иметь лишь информационные табло, соответствующие образцу знака для наиболее опасного подкласса в следующем порядке:

1.1 (наиболее опасный), 1.5, 1.2, 1.3, 1.6, 1.4 (наименее опасный).

При перевозке веществ подкласса 1.5, группа совместимости D, вместе с веществами или изделиями подкласса 1.2 на транспортном средстве, вагоне или контейнере должны быть установлены информационные табло, соответствующие подклассу 1.1.

Информационные табло не требуются для перевозки взрывчатых веществ или изделий подкласса 1.4, группа совместимости S.

5.3.1.1.3 В случае класса 7 информационное табло основной опасности должно соответствовать образцу № 7D, описание которого приведено в пункте 5.3.1.7.2. Это табло не требуется для транспортных средств, вагонов или контейнеров, перевозящих освобожденные упаковки, или для малых контейнеров.

Если требуется, чтобы на транспортных средствах, вагонах, контейнерах, МЭГК, контейнерах-цистернах или переносных цистернах имелись и знаки опасности, и табло, предусмотренные для класса 7, то вместо табло образца № 7D может быть нанесен служащий обоим целям знак опасности увеличенных размеров, соответствующий требуемому знаку.

- 5.3.1.1.4 На контейнерах, МЭГК, МЕМУ, контейнерах-цистернах, переносных цистернах, транспортных средствах и вагонах, содержащих грузы, отнесенные к более чем одному классу, нет необходимости размещать табло дополнительной опасности, если опасность, представленная на этом табло, уже указана на табло основной или дополнительной опасности.
- 5.3.1.1.5 Информационные табло, не относящиеся к перевозимым опасным грузам или их остаткам, должны быть удалены или закрыты.
- 5.3.1.1.6 Когда информационные табло размещаются на устройствах с откидными щитками, последние должны быть сконструированы и закреплены таким образом, чтобы исключалась любая возможность их откидывания или отрыва от крепления во время перевозки (в частности, в результате ударов или непреднамеренных действий).

5.3.1.2 *Размещение информационных табло на контейнерах, МЭГК, контейнерах-цистернах и переносных цистернах*

ПРИМЕЧАНИЕ: Настоящий подраздел не применяется к съемным кузовам, за исключением съемных кузовов – цистерн, перевозимых на транспортных средствах, имеющих маркировку в виде табличек оранжевого цвета, предписанную в разделе 5.3.2.

Информационные табло должны прикрепляться к обеим боковым сторонам и к каждой торцевой стороне контейнера, МЭГК, контейнера-цистерны или переносной цистерны.

Когда МЭГК, контейнер-цистерна или переносная цистерна имеют несколько отсеков и в них перевозятся два или более разных опасных грузов, надлежащие информационные табло должны быть размещены на обеих боковых сторонах в месте расположения соответствующих отсеков и по одному табло каждого образца из тех, что имеются на каждой боковой стороне, должны быть размещены на обеих торцевых сторонах.

5.3.1.3 *Размещение информационных табло на транспортных средствах и вагонах, перевозящих контейнеры, МЭГК, контейнеры-цистерны или переносные цистерны*

ПРИМЕЧАНИЕ: Настоящий подраздел не применяется к съемным кузовам, за исключением съемных кузовов – цистерн, перевозимых на транспортных средствах, имеющих маркировку в виде табличек оранжевого цвета, предписанную в разделе 5.3.2.

Если табло, прикрепленные к контейнерам, МЭГК, контейнерам-цистернам или переносным цистернам, не видны снаружи перевозящих их транспортных средств или вагонов, то такие же табло должны также прикрепляться к обеим боковым сторонам и сзади транспортного средства или к обеим боковым сторонам вагона. В противном случае размещать табло на транспортном средстве или вагоне не требуется.

5.3.1.4 *Размещение информационных табло на транспортных средствах для перевозки навалом/насыпью, вагонах для перевозки навалом/насыпью, автоцистернах, вагонах-цистернах, транспортных средствах – батареях, вагонах-батареях, МЕМУ, транспортных средствах со съемными цистернами и вагонах со съемными цистернами*

- 5.3.1.4.1 Информационные табло должны размещаться на обеих боковых сторонах и сзади транспортного средства, а в случае вагонов – на обеих боковых сторонах.

Когда автоцистерна, вагон-цистерна, съемная цистерна, перевозимая на транспортном средстве, или съемная цистерна, перевозимая на вагоне, имеют несколько отсеков и в них перевозятся два или более разных опасных грузов, надлежащие информационные табло должны быть размещены на обеих боковых сторонах в месте расположения соответствующих отсеков и (только для транспортных средств) по одному табло каждого образца и тех, что имеются на каждой боковой стороне, должны быть размещены на задней стороне транспортного средства. Однако в том случае, если для всех отсеков требуются одни и те же информационные табло, эти табло должны быть размещены по одному на каждой боковой стороне и (только для транспортных средств) на задней стороне транспортного средства.

Если для одного и того же отсека требуется более одного информационного табло, эти информационные табло должны быть размещены рядом друг с другом.

ПРИМЕЧАНИЕ: Если полуприцеп-цистерна отделяется от тягача для погрузки на борт корабля или судна, табло должны также размещаться с передней стороны полуприцепа.

- 5.3.1.4.2 На MEMU с цистернами и контейнерами для массовых грузов информационные табло для содержащихся в них веществ должны размещаться в соответствии с пунктом 5.3.1.4.1. В случае цистерн вместимостью менее 1 000 л информационные табло могут заменяться знаками в соответствии с подразделом 5.2.2.2.

- 5.3.1.4.3 В случае MEMU, перевозящих упаковки, содержащие вещества или изделия класса 1 (за исключением подкласса 1.4, группа совместимости S), информационные табло должны быть прикреплены к обеим боковым сторонам и сзади MEMU.

На специальных отделениях для взрывчатых веществ информационные табло должны размещаться в соответствии с положениями пункта 5.3.1.1.2. Последнее предложение пункта 5.2.1.1.2 не применяется.

- 5.3.1.5 Размещение информационных табло на транспортных средствах и вагонах, перевозящих только упаковки**

ПРИМЕЧАНИЕ: Настоящий подраздел применяется также к транспортным средствам или вагонам, перевозящим съемные кузова, загруженные упаковками.

- 5.3.1.5.1 В случае транспортных средств, перевозящих упаковки с веществами или изделиями класса 1 (за исключением подкласса 1.4, группа совместимости S), информационные табло должны быть размещены на обеих боковых сторонах и сзади транспортного средства.

- 5.3.1.5.2 В случае транспортных средств, перевозящих радиоактивные материалы класса 7 в упаковочных комплектах (таре) или КСГМГ (за исключением освобожденных упаковок), табло должны быть размещены на обеих боковых сторонах и сзади транспортного средства.

ПРИМЕЧАНИЕ: Если транспортное средство, перевозящее упаковки с опасными грузами, не относящимися к классам 1 и 7, грузится на борт судна для перевозки в соответствии с ВОПОГ, которая предшествует морской перевозке, табло крепятся к обеим боковым сторонам и сзади транспортного средства. Такие табло могут оставаться прикрепленными к транспортному средству для перевозки в соответствии с ВОПОГ, следующей после морской перевозки.

- 5.3.1.5.3 В случае вагонов, загруженных упаковками, табло, соответствующие перевозимым грузам, должны быть размещены на обеих боковых сторонах вагона.
- 5.3.1.6** *Размещение информационных табло на порожних автоцистернах, вагонах-цистернах, транспортных средствах со съёмной цистерной, вагонах со съёмной цистерной, транспортных средствах – батареях, вагонах-батареях, контейнерах-цистернах, МЭГК, МЕМУ и переносных цистернах, а также на порожних транспортных средствах, вагонах и контейнерах для перевозки навалом/насыпью*
- 5.3.1.6.1 На порожних автоцистернах, вагонах-цистернах, транспортных средствах со съёмной цистерной, вагонах со съёмной цистерной, транспортных средствах – батареях, вагонах-батареях, контейнерах-цистернах, МЭГК, МЕМУ и переносных цистернах, не прошедших очистку и дегазацию, а также на порожних транспортных средствах, вагонах и контейнерах для перевозки навалом/насыпью, не прошедших очистку, должны по-прежнему иметься табло, требовавшиеся для ранее перевозившегося груза.
- 5.3.1.7** *Технические требования к информационным табло*
- 5.3.1.7.1 За исключением случаев, предусмотренных в пункте 5.3.1.7.2 в отношении информационного табло класса 7, табло должно:
- a) иметь размеры не менее 250 мм х 250 мм с линию, проходящую с внутренней стороны параллельно кромке на расстоянии 12,5 мм от нее. В верхней половине знака линия должна быть такого же цвета, как и символ, а в нижней половине знака она должна быть такого же цвета, как и цифра, указанная в нижнем углу;
 - b) соответствовать знаку опасности, требуемому для данного опасного груза, в отношении цвета и символа (см. подраздел 5.2.2.2.); и
 - c) показывать номера (а в случае грузов класса 1 – также букву группы совместимости), предписанные в подразделе 5.2.2.2 для знака опасности, соответствующего данному опасному грузу, в виде цифр высотой не менее 25 мм.
- 5.3.1.7.2 Для класса 7 табло должно иметь минимальные размеры 250 × 250 мм и черную линию, проходящую с внутренней стороны параллельно кромке на расстоянии 5 мм от нее, а в остальных отношениях оно должно соответствовать образцу, показанному ниже (образец № 7D). Высота цифры "7" должна быть не менее 25 мм. Цвет фона верхней половины табло должен быть желтым, а нижней половины – белым, цвет трилистника и печатных знаков должен быть черным. Использование слова "РАДИОАКТИВНО" ("RADIOACTIVE") в нижней половине является факультативным, что позволяет применять это табло для изображения соответствующего номера ООН груза.

Табло для радиоактивных материалов класса 7



(№ 7D)

Символ (трилистник): черный; фон: верхняя половина – желтая с белой каймой, нижняя – белая. В нижней половине должно иметься слово "РАДИОАКТИВНО" или в качестве альтернативы, соответствующий номер ООН; цифра "7" в нижнем углу

- 5.3.1.7.3 В случае цистерн вместимостью не более 3 м³ и малых контейнеров информационные табло могут быть заменены знаками опасности, соответствующими образцам, приведенным в подразделе 5.2.2.2. Если эти знаки не видны снаружи перевозящего их транспортного средства или вагона, информационные табло, отвечающие требованиям пункта 5.3.1.7.1, должны также прикрепляться к обеим боковым сторонам вагона или к обеим боковым сторонам и сзади транспортного средства.
- 5.3.1.7.4 В случае классов 1 и 7, если размеры и конструкция транспортного средства таковы, что имеющаяся поверхность не позволяет прикрепить предписанные табло, их размеры могут быть уменьшены до 100 мм с каждой стороны. Размеры табло, прикрепляемых к вагонам, могут быть уменьшены до 150 мм с каждой стороны. В этом случае верхние размеры, предписанные для трилистника, линий, цифр и букв, не применяются.
- 5.3.2 Маркировка в виде табличек оранжевого цвета**
- 5.3.2.1 Общие положения, касающиеся маркировки в виде табличек оранжевого цвета**
- 5.3.2.1.1 Транспортные единицы, перевозящие опасные грузы, должны иметь две расположенные в вертикальной плоскости прямоугольные таблички оранжевого цвета, соответствующие положениям пункта 5.3.2.2.1. Одна из этих табличек должна крепиться спереди, а другая – сзади транспортной единицы, причем обе – перпендикулярно продольной оси транспортной единицы. Они должны быть хорошо видны.

Если прицеп, в котором содержатся опасные грузы, отцеплен от буксирующего его транспортного средства в ходе перевозки опасных грузов, табличка оранжевого цвета должна оставаться прикрепленной сзади прицепа.

5.3.2.1.2 Если в колонке 20 таблицы А главы 3.2 ДОПОГ указан идентификационный номер опасности, автоцистерны, транспортные средства – батареи или транспортные единицы с одной или несколькими цистернами, в которых перевозятся опасные грузы, должны, кроме того, иметь на боковых сторонах каждой цистерны, каждого отсека цистерны или каждого элемента транспортных средств – батарей хорошо видимые и расположенные параллельно продольной оси транспортного средства таблички оранжевого цвета, идентичные табличкам, предписанным в пункте 5.3.2.1.1. На этих табличках оранжевого цвета должны быть указаны идентификационный номер опасности и номер ООН, предписанные, соответственно, в колонках 20 и 1 таблицы А главы 3.2 ДОПОГ для каждого из веществ, перевозимых в цистерне, в отсеке цистерны или в элементе транспортного средства – батареи.

Положения настоящего пункта применяются также к вагонам-цистернам, вагонам-батареям и вагонам со съемными цистернами. В последнем случае должен использоваться идентификационный номер опасности, указанный в колонке 20 таблицы А главы 3.2 МПОГ. В случае MEMU эти требования применяются только к цистернам вместимостью 1 000 л или более контейнерам для массовых грузов.

5.3.2.1.3 К автоцистернам или транспортным единицам с одной или несколькими цистернами, в которых перевозятся вещества с № ООН 1202, 1203 или 1223 или авиационное топливо, отнесенное к № ООН 1268 или 1863, но не перевозится никакое другое опасное вещество, не обязательно прикреплять таблички оранжевого цвета, предписанные в пункте 5.3.2.1.2, если на табличках, прикрепленных спереди и сзади в соответствии с пунктом 5.3.2.1.1, указаны идентификационный номер опасности и номер ООН, предписанные для наиболее опасного из перевозимых веществ, т. е. для вещества с самой низкой температурой вспышки.

5.3.2.1.4 Если в колонке 20 таблицы А главы 3.2 ДОПОГ указан идентификационный номер опасности, то на боковых сторонах каждой транспортной единицы или каждого контейнера, в которых перевозятся неупакованные твердые вещества или изделия либо упакованные радиоактивные материалы с одним номером ООН, которые должны перевозиться в условиях исключительного использования, и не перевозятся никакие другие опасные грузы, должны, кроме того, иметься хорошо видимые и расположенные параллельно продольной оси транспортного средства таблички оранжевого цвета, идентичные табличкам, предписанным в пункте 5.3.2.1.1. На этих табличках оранжевого цвета должны быть указаны идентификационный номер опасности и номер ООН, предписанные, соответственно, в колонках 20 и 1 таблицы А главы 3.2 ДОПОГ для каждого из веществ, перевозимых навалом/насыпью в транспортной единице или контейнере, или для упакованных радиоактивных материалов, когда требуется их перевозка в условиях исключительного использования в транспортной единице или контейнере.

Положения настоящего пункта применяются также к вагонам для перевозки навалом/насыпью и вагонам, полностью загруженным упаковками, содержащими один и тот же груз. В последнем случае должен использоваться идентификационный номер опасности, указанный в колонке 20 таблицы А главы 3.2 МПОГ.

5.3.2.1.5 Если предписанные в пунктах 5.3.2.1.2 и 5.3.2.1.4 таблички оранжевого цвета, прикрепленные к контейнерам, контейнерам-цистернам, МЭГК или переносным цистернам, не видны снаружи перевозящего их транспортного средства или вагона, то такие же таблички должны также прикрепляться к обеим боковым сторонам транспортного средства или вагона.

ПРИМЕЧАНИЕ: Настоящий пункт необязательно применять к маркировке в виде табличек оранжевого цвета, прикрепляемых к закрытым и крытым брезентом вагонам или транспортным средствам, в которых перевозятся цистерны максимальной вместимостью 3000 л

- 5.3.2.1.6 В случае транспортных единиц, перевозящих только одно опасное вещество и не перевозящих неопасные вещества, таблички оранжевого цвета, предписанные в пунктах 5.3.2.1.2, 5.3.2.1.4 и 5.3.2.1.5, необязательны, при условии что на табличках, прикрепленных спереди и сзади в соответствии с пунктом 5.3.2.1.1, указаны идентификационный номер опасности и номер ООН, предписанные для этого вещества, соответственно, в колонках 20 и 1 таблицы А главы 3.2 ДОПОГ.
- 5.3.2.1.7 Требования пунктов 5.3.2.1.1–5.3.2.1.5 применяются также к порожним встроенным или съемным цистернам, транспортным средствам-батарейам, контейнерам-цистернам, переносным цистернам, МЭГК, вагонам-цистернам, вагонам-батарейам и вагонам со съемными цистернами, не прошедшим очистку, дегазацию или дезактивацию, к неочищенным МЕМУ, а также к порожним транспортным средствам, вагонам и контейнерам для перевозки навалом/насыпью, не прошедшим очистку или дезактивацию.
- 5.3.2.1.8 Любая маркировка оранжевого цвета, не относящаяся к перевозимым опасным грузам или их остаткам, должна быть снята или покрыта. Если таблички покрыты, то покрытие должно быть сплошным и должно оставаться эффективным после пребывания в огне в течение 15 минут.

5.3.2.2 Технические требования к табличкам оранжевого цвета

- 5.3.2.2.1 Таблички оранжевого цвета должны быть светоотражающими и иметь 40 см в основании, а их высота должна составлять 30 см; они должны иметь черную окантовку шириной 15 мм. Используемый материал должен быть атмосферостойким и обеспечивать долговечность маркировки. Табличка не должна отделяться от ее крепления в случае пребывания в огне в течение 15 минут. Она должна оставаться прикрепленной независимо от положения транспортного средства или вагона. Таблички оранжевого цвета могут быть разделены посередине горизонтальной линией черного цвета шириной 15 мм.

Если размеры и конструкция транспортного средства таковы, что имеющая площадь поверхности не позволяет прикрепить эти таблички оранжевого цвета, то длина их основания может быть уменьшена до 300 мм, высота – до 120 мм, а ширина черной окантовки – до 10 мм. В этом случае для упакованного радиоактивного материала, перевозимого в условиях исключительного использования, необходимо указать только номер ООН, при этом высота цифр, предписанная в пункте 5.3.2.2.2, может быть уменьшена до 65 мм, а толщина – до 10 мм.

В случае вагонов разрешается использовать несветоотражающий цвет.

В случае контейнеров, в которых перевозятся навалом/насыпью твердые вещества, и в случае контейнеров-цистерн, МЭГК и переносных цистерн таблички, предписанные в пунктах 5.3.2.1.2, 5.3.2.1.4 и 5.3.2.1.5, могут заменяться самоклеящейся этикеткой, краской или любой другой равноценной маркировкой.

Эта альтернативная маркировка должна соответствовать техническим требованиям, изложенным в настоящем подразделе, за исключением положений, касающихся огнестойкости, приведенных в пунктах 5.3.2.2.1 и 5.3.2.2.2.

ПРИМЕЧАНИЕ: Оранжевый цвет табличек в условиях нормального использования должен иметь координаты цветности, лежащие в поле диаграммы цветности, ограниченной следующими координатами:

Координаты цветности точек, расположенных по углам поля диаграммы				
x	0,52	0,52	0,578	0,618
y	0,38	0,40	0,422	0,38

Коэффициент яркости светоотражающего цвета: $\beta > 0,12$.

Коэффициент яркости несветоотражающего цвета (вагоны): $\beta \geq 0,22$.

Условный центр E, стандартный источник цвета C, нормальный угол падения света 45° , угол наблюдения 0° .

Коэффициент силы цвета при угле освещения 5° и угле наблюдения $0,2^\circ$: минимум 20 свечей на 1 люкс на 1 м^2 (не требуется для вагонов).

5.3.2.2.2 Идентификационный номер опасности и номер ООН должны состоять из цифр черного цвета высотой 100 мм и толщиной линий 15 мм. Номер ООН должен указываться в нижней части таблички, а идентификационный номер опасности – в верхней. Они должны разделяться черной горизонтальной линией толщиной 15 мм, пересекающей табличку на половине высоты (см. пункт 5.3.2.2.3). Идентификационный номер опасности и номер ООН должны быть нестираемыми и оставаться разборчивыми после пребывания в огне в течение 15 минут. Размещенные на табличках заменяемые цифры и буквы, составляющие идентификационный номер опасности и номер ООН, должны оставаться на своем месте во время перевозки независимо от положения вагона или транспортного средства.

5.3.2.2.3 Пример таблички оранжевого цвета с идентификационным номером опасности и номером ООН

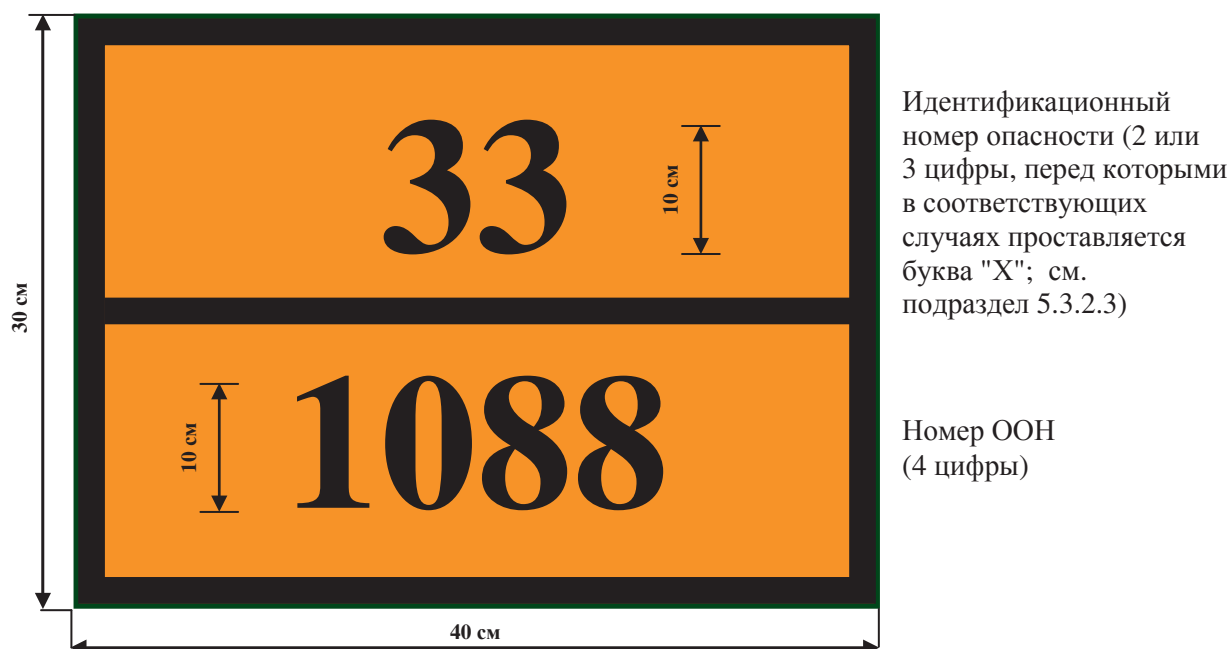

Фон – оранжевый.

Окантовка, поперечная полоса и цифры – черного цвета с толщиной линий 15 мм.

5.3.2.2.4 Для каждого размера, указанного в настоящем подразделе, предусматривается допуск $\pm 10\%$.

5.3.2.2.5 Когда таблички оранжевого цвета размещаются на устройствах с откидными щитками, последние должны быть сконструированы и закреплены таким образом, чтобы исключалась любая возможность их откидывания или отрыва от крепления во время перевозки (в частности, в результате ударов или непреднамеренных действий).

5.3.2.3 *Значение идентификационных номеров опасности*

5.3.2.3.1 Идентификационный номер опасности состоит из двух или трех цифр. Как правило, цифры обозначают следующие виды опасности:

- | | |
|---|---|
| 2 | Выделение газа в результате давления или химической реакции |
| 3 | Воспламеняемость жидкостей (паров) и газов или самонагревающейся жидкости |
| 4 | Воспламеняемость твердых веществ или самонагревающегося твердого вещества |
| 5 | Окисляющий эффект (эффект интенсификации горения) |
| 6 | Токсичность или опасность инфекции |
| 7 | Радиоактивность |
| 8 | Коррозионная активность |
| 9 | Опасность самопроизвольной бурной реакции |

ПРИМЕЧАНИЕ: Опасность самопроизвольной бурной реакции по смыслу цифры 9 включает обусловленную свойствами вещества возможную опасность реакции взрыва, распада и полимеризации, сопровождающейся выделением значительного количества тепла или легковоспламеняющихся и/или токсичных газов.

Удвоение цифры обозначает усиление соответствующего вида опасности.

Если для указания опасности, свойственной веществу, достаточно одной цифры, после этой цифры ставится ноль.

Однако следующие сочетания цифр имеют особое значение: 22, 323, 333, 362, 382, 423, 44, 446, 462, 482, 539, 606, 623, 642, 823, 842, 90 и 99 (см. пункт 5.3.2.3.2, ниже).

Если перед идентификационным номером опасности стоит буква "X", это означает, что данное вещество вступает в опасную реакцию с водой. В случае этих веществ вода может использоваться лишь с разрешения экспертов.

В случае веществ класса 1 классификационный код, соответствующей указанию в колонке 3b) таблицы А главы 3.2, должен использоваться в качестве идентификационного номера опасности. Классификационный код состоит из:

- номера подкласса в соответствии с пунктом 2.2.1.1.5; и
- буквы группы совместимости в соответствии с пунктом 2.2.1.1.6.

5.3.2.3.2 Идентификационные номера опасности, перечисленные в колонке 20 таблицы А главы 3.2 ДОПОГ или МПОГ, имеют следующие значения:

- | | |
|----|---|
| 20 | удушающий газ или газ, не представляющий дополнительной опасности |
| 22 | охлажденный сжиженный газ, удушающий |

223	охлажденный сжиженный газ, легко воспламеняющийся
225	охлажденный сжиженный газ, окисляющий (интенсифицирующий горение)
23	легко воспламеняющийся газ
238	легко воспламеняющийся газ, коррозионный
239	легко воспламеняющийся газ, способный самопроизвольно вести к бурной реакции
25	окисляющий (интенсифицирующий горение) газ
26	токсичный газ
263	токсичный газ, легко воспламеняющийся
265	токсичный газ, окисляющий (интенсифицирующий горение)
268	токсичный газ, коррозионный
28	коррозионный газ
285	коррозионный газ, окисляющий
30	легко воспламеняющаяся жидкость (температура вспышки 23°C–60°C, включая предельные значения) или легко воспламеняющаяся жидкость или твердое вещество в расплавленном состоянии с температурой вспышки выше 60°C, разогретые до температуры, равной или превышающей их температуру вспышки, или самонагревающаяся жидкость
323	легко воспламеняющаяся жидкость, реагирующая с водой с выделением легко воспламеняющихся газов
X323	легко воспламеняющаяся жидкость, опасно реагирующая с водой с выделением легко воспламеняющихся газов ¹
33	легко воспламеняющаяся жидкость (температура вспышки ниже 23°C)
333	пирофорная жидкость
X333	пирофорная жидкость, опасно реагирующая с водой ¹
336	сильновоспламеняющаяся жидкость, токсичная
338	сильновоспламеняющаяся жидкость, коррозионная
X338	сильновоспламеняющаяся жидкость, коррозионная, опасно реагирующая с водой ¹
339	сильновоспламеняющаяся жидкость, способная самопроизвольно вести к бурной реакции
36	легко воспламеняющаяся жидкость (температура вспышки 23°C–60°C, включая предельные значения), слаботоксичная, или самонагревающаяся жидкость, токсичная
362	легко воспламеняющаяся жидкость, токсичная, реагирующая с водой с выделением легко воспламеняющихся газов
X362	легко воспламеняющаяся токсичная жидкость, опасно реагирующая с водой с выделением легко воспламеняющихся газов ¹
368	легко воспламеняющаяся жидкость, токсичная, коррозионная
38	легко воспламеняющаяся жидкость (температура вспышки 23°C–60°C, включая предельные значения), слабокоррозионная, или самонагревающаяся жидкость, коррозионная
382	легко воспламеняющаяся жидкость, коррозионная, реагирующая с водой с выделением легко воспламеняющихся газов
X382	легко воспламеняющаяся жидкость, коррозионная, опасно реагирующая с водой с выделением легко воспламеняющихся газов ¹
39	легко воспламеняющаяся жидкость, способная самопроизвольно вести к бурной реакции

¹ Вода используется исключительно с разрешения экспертов.

40	легковоспламеняющееся твердое вещество или самореактивное вещество, или самонагревающееся вещество
423	твердое вещество, реагирующее с водой с выделением легковоспламеняющихся газов, или легковоспламеняющееся твердое вещество, реагирующее с водой с выделением легковоспламеняющихся газов, или самонагревающееся твердое вещество, реагирующее с водой с выделением легковоспламеняющихся газов
X423	твердое вещество, опасно реагирующее с водой с выделением легковоспламеняющихся газов, или легковоспламеняющееся твердое вещество, опасно реагирующее с водой с выделением легковоспламеняющихся газов, или самонагревающееся вещество, опасно реагирующее с водой с выделением легковоспламеняющихся газов ¹
43	твердое вещество, способное к самовозгоранию (пирофорное)
X432	твердое вещество, способное к самовозгоранию (пирофорное), опасно реагирующее с водой с выделением легковоспламеняющихся газов ¹
44	легковоспламеняющееся твердое вещество в расплавленном состоянии при повышенной температуре
446	легковоспламеняющееся твердое вещество, токсичное, в расплавленном состоянии при повышенной температуре
46	легковоспламеняющееся или самонагревающееся твердое вещество, токсичное
462	токсичное твердое вещество, реагирующее с водой с выделением легковоспламеняющихся газов
X462	твердое вещество, опасно реагирующее с водой с выделением токсичных газов ¹
48	легковоспламеняющееся или самонагревающееся твердое вещество, коррозионное
482	коррозионное твердое вещество, реагирующее с водой с выделением легковоспламеняющихся газов
X482	твердое вещество, опасно реагирующее с водой с выделением коррозионных газов ¹
50	окисляющее (интенсифицирующее горение) вещество
539	легковоспламеняющийся органический пероксид
55	сильноокисляющее (интенсифицирующее горение) вещество
556	сильноокисляющее (интенсифицирующее горение) вещество, токсичное
558	сильноокисляющее (интенсифицирующее горение) вещество, коррозионное
559	сильноокисляющее (интенсифицирующее горение) вещество, способное самопроизвольно вести к бурной реакции
56	окисляющее вещество (интенсифицирующее горение), токсичное
568	окисляющее вещество (интенсифицирующее горение), токсичное, коррозионное
58	окисляющее вещество (интенсифицирующее горение), коррозионное
59	окисляющее вещество (интенсифицирующее горение), способное самопроизвольно вести к бурной реакции
60	токсичное или слаботоксичное вещество
606	инфекционное вещество

¹ Вода используется исключительно с разрешения экспертов.

623	токсичная жидкость, реагирующая с водой с выделением легковоспламеняющихся газов
63	токсичное вещество, легковоспламеняющееся (температура вспышки 23°C–60°C, включая предельные значения)
638	токсичное вещество, легковоспламеняющееся (температура вспышки 23°C–60°C, включая предельные значения), коррозионное
639	токсичное вещество, легковоспламеняющееся (температура вспышки не выше 60°C), способное самопроизвольно вести к бурной реакции
64	токсичное твердое вещество, легковоспламеняющееся или самонагревающееся
642	токсичное твердое вещество, реагирующее с водой с выделением легковоспламеняющихся газов
65	токсичное вещество, окисляющее (интенсифицирующее горение)
66	сильнотоксичное вещество
663	сильнотоксичное вещество, легковоспламеняющееся (температура вспышки не выше 60°C)
664	сильнотоксичное вещество, легковоспламеняющееся или самонагревающееся
665	сильнотоксичное вещество, окисляющее (интенсифицирующее горение)
668	сильнотоксичное вещество, коррозионное
X668	сильнотоксичное вещество, коррозионное, опасно реагирующее с водой ¹
669	сильнотоксичное вещество, способное самопроизвольно вести к бурной реакции
68	токсичное вещество, коррозионное
69	токсичное или слаботоксичное вещество, способное самопроизвольно вести к бурной реакции
70	радиоактивный материал
78	радиоактивный материал, коррозионный
80	коррозионное или слабокоррозионное вещество
X80	коррозионное или слабокоррозионное вещество, опасно реагирующее с водой ¹
823	коррозионная жидкость, реагирующая с водой с выделением легковоспламеняющихся газов
83	коррозионное или слабокоррозионное вещество, легковоспламеняющееся (температура вспышки 23°C–60°C, включая предельные значения)
X83	коррозионное или слабокоррозионное вещество, легковоспламеняющееся (температура вспышки 23°C–60°C, включая предельные значения), опасно реагирующее с водой ¹
839	коррозионное или слабокоррозионное вещество, легковоспламеняющееся (температура вспышки 23°C–60°C, включая предельные значения), способное самопроизвольно вести к бурной реакции
X839	коррозионное или слабокоррозионное вещество, легковоспламеняющееся (температура вспышки 23°C–60°C, включая предельные значения), способное самопроизвольно вести к бурной реакции и опасно реагирующее с водой ¹
84	коррозионное твердое вещество, легковоспламеняющееся или самонагревающееся
842	коррозионное твердое вещество, реагирующее с водой с выделением легковоспламеняющихся газов

¹ Вода используется исключительно с разрешения экспертов.

85	коррозионное или слабокоррозионное вещество, окисляющее (интенсифицирующее горение)
856	коррозионное или слабокоррозионное вещество, окисляющее (интенсифицирующее горение) и токсичное
86	коррозионное или слабокоррозионное вещество, токсичное
88	сильнокоррозионное вещество
X88	сильнокоррозионное вещество, опасно реагирующее с водой ¹
883	сильнокоррозионное вещество, легковоспламеняющееся (температура вспышки 23°C–60°C, включая предельные значения)
884	сильнокоррозионное твердое вещество, легковоспламеняющееся или самонагревающееся
885	сильнокоррозионное вещество, окисляющее (интенсифицирующее горение)
886	сильнокоррозионное вещество, токсичное
X886	сильнокоррозионное вещество, токсичное, опасно реагирующее с водой ¹
89	коррозионное или слабокоррозионное вещество, способное самопроизвольно вести к бурной реакции
90	опасное для окружающей среды вещество; прочие опасные вещества
99	прочие опасные вещества, перевозимые при повышенной температуре

5.3.3 Маркировочный знак для веществ, перевозимых при повышенной температуре

Автоцистерны, вагоны-цистерны, контейнеры-цистерны, переносные цистерны, специальные транспортные средства, специальные вагоны или специальные контейнеры либо специально оборудованные транспортные средства, специально оборудованные вагоны или специально оборудованные контейнеры, для которых в соответствии со специальным положением 580, указанным в колонке 6 таблицы А главы 3.2, требуется маркировочный знак для перевозки веществ при повышенной температуре, должны иметь на обеих боковых сторонах, в случае вагонов, на обеих боковых сторонах и сзади, в случае транспортных средств, и на обеих боковых сторонах и на каждой торцевой стороне (днище), в случае контейнеров, контейнеров-цистерн и переносных цистерн, маркировочный знак треугольной формы со сторонами не менее 250 мм, красного цвета, как изображено ниже:



¹ Вода используется исключительно с разрешения экспертов.

5.3.4 Маркировка в случае перевозки в транспортной цепи, включающей морскую перевозку

5.3.4.1 В случае перевозки в транспортной цепи, включающей морскую перевозку, контейнеры, переносные цистерны и МЭГК могут не иметь маркировки в виде табличек оранжевого цвета в соответствии с разделом 5.3.2, если они имеют маркировку, предписанную в разделе 5.3.2 МКМПОГ, а именно:

- a) надлежащее отгрузочное наименование содержимого наносится в виде долговечной надписи по крайней мере на две боковые стороны:
 - переносных цистерн и МЭГК,
 - контейнеров для перевозки навалом/насыпью,
 - контейнеров, содержащих один и тот же опасный груз в упаковках, на которых, согласно МКМПОГ, не требуется размещать информационное табло или маркировочный знак загрязнителя морской среды;
- b) номер ООН груза в виде цифр черного цвета высотой не менее 65 мм проставляется:
 - либо на белом фоне в нижней половине информационных табло, прикрепленных к грузовой транспортной единице;
 - либо на прямоугольной табличке оранжевого цвета высотой не менее 120 мм с длиной основания не менее 300 мм и шириной черной окантовки 10 мм, которая прикрепляется непосредственно рядом с информационными табло или маркировочными знаками загрязнителя морской среды, предусмотренными в МКМПОГ, или, если никакого информационного табло или маркировочного знака загрязнителя морской среды не требуется, – рядом с надлежащим отгрузочным наименованием.

Пример маркировки на переносной цистерне, в которой перевозится ацеталь, класс 3, № ООН 1088, согласно МКМПОГ

ВАРИАНТ 1



черное пламя
на красном фоне

ВАРИАНТ 2



черное пламя
на красном фоне



оранжевый фон, окантовка
и цифры черного цвета

5.3.4.2 Если переносные цистерны, МЭГК или контейнеры, маркированные в соответствии с пунктом 5.3.4.1, перевозятся на судне погруженными на транспортные средства, к транспортному средству-тягачу применяется только пункт 5.3.2.1.1.

5.3.4.3 Помимо информационных табло, табличек оранжевого цвета и маркировочных знаков, предписанных или разрешенных ВОПОГ, грузовые транспортные единицы могут иметь дополнительные маркировочные знаки, информационные табло и другие маркировочные надписи, предписанные, в соответствующем случае, в МКМПОГ, например маркировочный знак загрязнителя морской среды или маркировочную надпись "ОГРАНИЧЕННЫЕ КОЛИЧЕСТВА".

5.3.5 *(Зарезервирован)*

5.3.6 Маркировочный знак вещества, опасного для окружающей среды

Если в соответствии с положениями раздела 5.3.1 требуется размещение информационного табло, на контейнеры, МЭГК, контейнеры-цистерны, переносные цистерны, транспортные средства и вагоны, содержащие опасные для окружающей среды вещества, отвечающие критериям, предусмотренным в пункте 2.2.9.1.10, должен быть нанесен маркировочный знак вещества, опасного для окружающей среды, изображенный в пункте 5.2.1.8.3. Положения раздела 5.3.1, касающиеся информационных табло, должны применяться к этому знаку с соответствующими изменениями.

ГЛАВА 5.4

ДОКУМЕНТАЦИЯ

5.4.0 Общие положения

5.4.0.1 Если не оговорено иное, все грузы, перевозка которых регламентируется ВОПОГ, должны сопровождаться надлежащими документами, предписанными в настоящей главе.

***ПРИМЕЧАНИЕ:** Список документов, которые должны находиться на судах, см. в разделе 8.1.2.*

5.4.0.2 Применение методов электронной обработки информации (ЭОИ) или электронного обмена данными (ЭОД) в дополнение к документации, выполненной на бумаге, или вместо нее разрешается, при условии, что процедуры, используемые для сбора, хранения и обработки электронных данных, по крайней мере в той же степени, что и документация, выполненная на бумаге, удовлетворяют юридическим требованиям в отношении доказательной ценности и наличия данных в ходе перевозки.

5.4.0.3 Когда информация, касающаяся перевозки опасных грузов, передается перевозчику методом ЭОИ или ЭОД, грузоотправитель должен быть в состоянии незамедлительно предоставить эту информацию в виде документа, выполненного на бумаге, с информацией, указанной в последовательности, требуемой в соответствии с настоящей главой.

5.4.1 Транспортный документ на опасные грузы и связанная с ним информация

5.4.1.1 Общая информация, указываемая в транспортном документе

5.4.1.1.1 *Общая информация, указываемая в транспортном документе при перевозке грузов навалом/насыпью или в упаковках*

Транспортный(ые) документ(ы) на опасные грузы должен (должны) содержать следующие элементы информации по каждому опасному веществу, материалу или изделию, предъявляемому к перевозке:

- a) номер ООН, которому предшествуют буквы "UN", или идентификационный номер вещества;
- b) надлежащее отгрузочное наименование, определенное в соответствии с разделом 3.1.2, дополненное, при необходимости (см. пункт 3.1.2.8.1), техническим названием, заключенным в скобки (см. пункт 3.1.2.8.1.1);
- c) – для веществ и изделий класса 1: классификационный код, указанный в колонке 3b) таблицы А главы 3.2.

Если в колонке 5 таблицы А главы 3.2 приведены номера образцов знаков опасности, не являющиеся номерами образцов 1, 1.4, 1.5 и 1.6, то эти номера образцов знаков опасности должны указываться после классификационного кода в скобках;

- для радиоактивных материалов класса 7: номер класса "7";

ПРИМЕЧАНИЕ: В отношении радиоактивных материалов с дополнительной опасностью см. также специальное положение 172 в главе 3.3.

– для веществ и изделий других классов: номера образцов знаков опасности, которые указаны в колонке 5 таблицы А главы 3.2 или применимы в соответствии со специальным положением, указанным в колонке 6. Если указано несколько номеров образцов, то номера образцов, которые следуют за первым номером, должны быть заключены в скобки. В случае веществ и изделий, которым в колонке 5 таблицы А главы 3.2 не предписан какой-либо образец знака, необходимо вместо этого указать номер их класса, приведенный в колонке 3а);

d) группа упаковки вещества, если таковая назначена, которой могут предшествовать буквы "ГУ" (например, "ГУ II") или начальные буквы, соответствующие словам "группа упаковки" на языках, используемых в соответствии с пунктом 5.4.1.4.1;

ПРИМЕЧАНИЕ: В отношении радиоактивных материалов класса 7 с дополнительной опасностью см. специальное положение 172 b) в главе 3.3.

e) число и описание упаковок, когда применимо. Коды транспортной тары ООН могут использоваться только в дополнение к описанию вида упаковки (например, один ящик (4G));

ПРИМЕЧАНИЕ: Номер, тип и вместимость каждой внутренней тары в наружной таре комбинированной тары указывать не требуется.

f) общее количество каждого опасного груза, имеющего отдельный номер ООН, надлежащее отгрузочное наименование или группу упаковки (объем или масса брутто либо масса нетто в зависимости от конкретного случая);

ПРИМЕЧАНИЕ: В случае опасных грузов в механизмах или оборудовании, упоминаемых в настоящих Правилах, должно указываться общее количество содержащихся в них опасных грузов в килограммах или литрах в зависимости от конкретного случая.

g) название и адрес грузоотправителя(ей);

h) название и адрес грузополучателя(ей);

i) декларация, требующаяся в соответствии с положениями любого специального соглашения.

Место и порядок указания требуемых элементов информации в транспортном документе являются факультативными, однако элементы a), b), c) и d) должны указываться в том порядке, в каком они перечислены выше (т. е. a), b), c), d)), без каких-либо дополнительных элементов информации, кроме тех, которые предусмотрены в ВОПОГ.

Примерами таких разрешенных описаний опасных грузов являются:

**"UN 1098 СПИРТ АЛЛИЛОВЫЙ, 6.1 (3), I" или
"UN 1098, СПИРТ АЛЛИЛОВЫЙ, 6.1 (3), ГУ I".**

Записи в транспортном документе, содержащие требуемую информацию, должны быть разборчивыми.

Несмотря на то, что в главе 3.1 и в таблице А главы 3.2 для указания элементов, которые должны быть частью надлежащего отгрузочного наименования, используются прописные буквы, а в настоящей главе элементы информации, которые должны быть внесены в транспортный документ, напечатаны прописными и строчными буквами, выбор прописных или строчных букв для указания этой информации в транспортном документе является свободным.

5.4.1.1.2 *Общая информация, указываемая в транспортном документе при перевозке танкерами*

Транспортный(ые) документ(ы) должен (должны) содержать следующие элементы информации по каждому опасному веществу или изделию, предъявляемому к перевозке:

- a) номер ООН, которому предшествуют буквы "UN", или идентификационный номер вещества;
- b) надлежащее отгрузочное наименование, указанное в колонке 2 таблицы С главы 3.2, дополненное, при необходимости, техническим названием, заключенным в скобки. В случае веществ, не упомянутых по наименованию в таблице С (которые отнесены к какой-либо обобщенной позиции или позиции "Н.У.К." и к которым применима схема принятия решения, содержащаяся в подразделе 3.2.3.3), должны указываться только фактические опасные свойства вещества;
- c) данные, указанные в колонке 5 таблицы С главы 3.2. Если в ней указано более одного элемента данных, то элементы данных, следующие за первым элементом, должны быть заключены в скобки. В случае веществ, не упомянутых по наименованию в таблице С (которые отнесены к какой-либо обобщенной позиции или позиции "Н.У.К." и к которым применима схема принятия решения, содержащаяся в подразделе 3.2.3.3), должны указываться только фактические опасные свойства вещества;
- d) группа упаковки вещества, если таковая назначена, которой могут предшествовать буквы "ГУ" (например, "ГУ II") или начальные буквы, соответствующие словам "группа упаковки" на языках, используемых в соответствии с пунктом 5.4.1.4.1;
- e) масса в тоннах;
- f) название и адрес грузоотправителя;
- g) название и адрес грузополучателя(ей).

Место и порядок указания требуемых элементов информации в транспортном документе являются факультативными, однако элементы a), b), c) и d) должны указываться в том порядке, в каком они перечислены выше (т. е. a), b), c), d)) без каких-либо других элементов информации, кроме тех, которые предусмотрены в ВОПОГ.

Примерами таких разрешенных описаний опасных грузов являются:

"UN 1203 БЕНЗИН МОТОРНЫЙ, 3 (N2, CMR, F), II" или
"UN 1203 БЕНЗИН МОТОРНЫЙ, 3 (N2, CMR, F), ГУ II".

Записи в транспортном документе, содержащие требуемую информацию, должны быть разборчивыми.

Несмотря на то что в главе 3.1 и в таблице С главы 3.2 для указания элементов, которые должны быть частью надлежащего отгрузочного наименования, используются прописные буквы, а в настоящей главе элементы информации, которые должны быть внесены в транспортный документ, напечатаны прописными и строчными буквами, выбор прописных или строчных букв для указания этой информации в транспортном документе является свободным.

5.4.1.1.3 *Специальные положения, касающиеся отходов*

Если перевозятся отходы, содержащие опасные грузы (за исключением радиоактивных отходов), то перед надлежащим отгрузочным наименованием должно быть включено слово **"ОТХОДЫ"**, если только этот термин не является частью надлежащего отгрузочного наименования, например:

"UN 1230 **ОТХОДЫ, МЕТАНОЛ, 3 (6.1), II**" или
"UN 1230 **ОТХОДЫ, МЕТАНОЛ, 3 (6.1), ГУ II**", или
"UN 1993 **ОТХОДЫ, ЛЕГКОВОСПЛАМЕНЯЮЩАЯСЯ ЖИДКОСТЬ, Н.У.К. (толуол и спирт этиловый), 3, II**",
или
"UN 1993 **ОТХОДЫ, ЛЕГКОВОСПЛАМЕНЯЮЩАЯСЯ ЖИДКОСТЬ, Н.У.К. (толуол и спирт этиловый), 3, ГУ II**".

Если применяется положение, касающееся отходов, изложенное в пункте 2.1.3.5.5, то к надлежащему отгрузочному наименованию должны быть добавлены следующие слова:

"ОТХОДЫ В СООТВЕТСТВИИ С ПУНКТОМ 2.1.3.5.5" (например, "UN 3264, **КОРРОЗИОННАЯ ЖИДКОСТЬ КИСЛАЯ НЕОРГАНИЧЕСКАЯ, Н.У.К., 8, II, ОТХОДЫ В СООТВЕТСТВИИ С ПУНКТОМ 2.1.3.5.5**").

Техническое название, предписанное в главе 3.3, специальное положение 274, можно не добавлять.

5.4.1.1.4 *(Исключен)*

5.4.1.1.5 *Специальные положения, касающиеся аварийной тары и аварийных сосудов под давлением*

Если опасные грузы перевозятся в аварийной таре или аварийном сосуде под давлением, то после описания груза в транспортном документе должны быть добавлены слова **"АВАРИЙНАЯ ТАРА"** или **"АВАРИЙНЫЙ СОСУД ПОД ДАВЛЕНИЕМ"**.

5.4.1.1.6 *Специальные положения, касающиеся порожних средств удержания груза и порожних грузовых танков танкеров*

5.4.1.1.6.1 В случае порожних неочищенных средств удержания груза, содержащих остатки опасных грузов любого класса, за исключением класса 7, перед или после описания опасных грузов, указанного в пункте 5.4.1.1.1 а)-d), должны быть включены слова "ПОРОЖНИЙ НЕОЧИЩЕННЫЙ" или "ОСТАТКИ, ПОСЛЕДНИЙ ГРУЗ". Кроме того, положения пункта 5.4.1.1.1 f) не применяются.

5.4.1.1.6.2 Специальное положение пункта 5.4.1.1.6.1 может быть заменено, в зависимости от конкретного случая, положениями пунктов 5.4.1.1.6.2.1, 5.4.1.1.6.2.2 или 5.4.1.1.6.2.3.

5.4.1.1.6.2.1 В случае порожней неочищенной тары, содержащей остатки опасных грузов любого класса, за исключением класса 7, включая порожние неочищенные сосуды для газов вместимостью не более 1000 л, элементы информации, предусмотренные в пунктах 5.4.1.1.1 а), b), c), d), e) и f), заменяются, в зависимости от конкретного случая, словами "ПОРОЖНЯЯ ТАРА", "ПОРОЖНИЙ СОСУД", "ПОРОЖНИЙ КСГМ" или "ПОРОЖНЯЯ КРУПНОГАБАРИТНАЯ ТАРА", за которыми должна следовать информация о последнем перевозившемся грузе, предписанная в пункте 5.4.1.1.1 с).

Например:

"ПОРОЖНЯЯ ТАРА, 6.1(3)".

Кроме того, в таком случае, если последний перевозившийся опасный груз является грузом класса 2, информация, предписанная в пункте 5.4.1.1.1 с), может заменяться номером класса "2".

5.4.1.1.6.2.2 В случае порожних неочищенных средств удержания груза, кроме тары, содержащих остатки опасных грузов любого класса, за исключением класса 7, а также в случае порожних неочищенных сосудов для газов вместимостью более 1 000 л, элементам информации, предусмотренным в пунктах 5.4.1.1.1 а)–d), должны предшествовать, в зависимости от конкретного случая, слова "ПОРОЖНИЙ ВАГОН-ЦИСТЕРНА", "ПОРОЖНЯЯ АВТОЦИСТЕРНА", "ПОРОЖНЯЯ СЪЕМНАЯ ЦИСТЕРНА", "ПОРОЖНИЙ КОНТЕЙНЕР-ЦИСТЕРНА", "ПОРОЖНЯЯ ПЕРЕНОСНАЯ ЦИСТЕРНА", "ПОРОЖНИЙ ВАГОН-БАТАРЕЯ", "ПОРОЖНЕЕ ТРАНСПОРТНОЕ СРЕДСТВО – БАТАРЕЯ", "ПОРОЖНИЙ МЭГК", "ПОРОЖНЯЯ МЕМУ", "ПОРОЖНИЙ ВАГОН", "ПОРОЖНЕЕ ТРАНСПОРТНОЕ СРЕДСТВО", "ПОРОЖНИЙ КОНТЕЙНЕР" или "ПОРОЖНИЙ СОСУД", за которыми должны следовать слова "ПОСЛЕДНИЙ ГРУЗ:". Кроме того, положения пункта 5.4.1.1.1 f) не применяются.

См. следующие примеры:

"ПОРОЖНИЙ КОНТЕЙНЕР-ЦИСТЕРНА, ПОСЛЕДНИЙ ГРУЗ: UN 1098 СПИРТ АЛЛИЛОВЫЙ, 6.1 (3), I" или
"ПОРОЖНИЙ КОНТЕЙНЕР-ЦИСТЕРНА, ПОСЛЕДНИЙ ГРУЗ: UN 1098 СПИРТ АЛЛИЛОВЫЙ, 6.1 (3), ГУ I".

5.4.1.1.6.2.3 Когда порожние неочищенные средства удержания груза, содержащие остатки опасных грузов любого класса, за исключением класса 7, возвращаются грузоотправителю, могут также использоваться транспортные документы, подготовленные для перевозки этих средств удержания, когда они были заполнены данными грузами. В таких случаях сведения о количестве должны быть исключены (путем их стирания, зачеркивания или любым другим способом) и заменены словами "ПОРОЖНИЙ НЕОЧИЩЕННЫЙ, ВОЗВРАТ".

- 5.4.1.1.6.3 а) Если порожние неочищенные цистерны, транспортные средства – батареи, вагоны-батарей и МЭГК перевозятся к ближайшему месту, где они могут быть очищены или отремонтированы в соответствии с положениями пункта 4.3.2.4.3 ДОПОГ или МПОГ, то в транспортном документе должна быть сделана следующая дополнительная запись: **"Перевозка в соответствии с пунктом 4.3.2.4.3 ДОПОГ (или МПОГ)"**.
- б) Если порожние неочищенные транспортные средства, вагоны и контейнеры перевозятся к ближайшему месту, где они могут быть очищены или отремонтированы в соответствии с положениями пункта 7.5.8.1 ДОПОГ или МПОГ, то в транспортном документе должна быть сделана следующая дополнительная запись: **"Перевозка в соответствии с пунктом 7.5.8.1 ДОПОГ (или МПОГ)"**.
- 5.4.1.1.6.4 В случае перевозки вагонов-цистерн, встроенных цистерн (автоцистерн), вагонов со съемными цистернами, транспортных средств со съемными цистернами, вагонов-батарей, транспортных средств-батарей, контейнеров-цистерн и МЭГК в соответствии с условиями, предусмотренными в пункте 4.3.2.4.4 ДОПОГ или МПОГ, в транспортном документе должна быть сделана следующая запись: "Перевозка в соответствии с пунктом 4.3.2.4.4 ДОПОГ (или МПОГ)", соответственно.
- 5.4.1.1.6.5 В случае танкеров, грузовые танки которых находятся в порожнем состоянии и только что были разгружены, судоводитель считается грузоотправителем для целей требуемых транспортных документов. В этом случае транспортный документ должен содержать следующие элементы информации по каждому порожнему или разгруженному грузовому танку:
- а) номер грузового танка;
- б) номер ООН, которому предшествуют буквы "UN", или идентификационный номер вещества;
- в) надлежащее отгрузочное наименование последнего перевозившегося вещества, класс и, если она назначена, группа упаковки в соответствии с пунктом 5.4.1.1.2.
- 5.4.1.1.7 *Специальные положения, касающиеся перевозки в транспортной цепи, включающей морскую, автомобильную, железнодорожную или воздушную перевозку*
- При перевозке, осуществляемой в соответствии с подразделом 1.1.4.2.1, в транспортном документе должна быть сделана следующая запись: **"Перевозка в соответствии с подразделом 1.1.4.2.1"**.
- 5.4.1.1.8-
5.4.1.1.9 *(Зарезервированы)*
- 5.4.1.1.10 *(Исключен)*
- 5.4.1.1.11 *Специальные положения, касающиеся перевозки КСГМГ или переносных цистерн после даты истечения действительности последнего периодического испытания или проверки*

В случае перевозки в соответствии с пунктами 4.1.2.2 b), 6.7.2.19.6 b), 6.7.3.15.6 b) или 6.7.4.14.6 b) ДОПОГ или МПОГ в транспортном документе должна быть сделана следующая запись: "Перевозка в соответствии с пунктом 4.1.2.2 b) ДОПОГ (или МПОГ)", "Перевозка в соответствии с пунктом 6.7.2.19.6 b) ДОПОГ (или МПОГ)", "Перевозка в соответствии с пунктом 6.7.3.15.6 b) ДОПОГ (или МПОГ)" или "Перевозка в соответствии с пунктом 6.7.4.14.6 b) ДОПОГ (или МПОГ)", соответственно.

5.4.1.1.12- (Зарезервированы)
5.4.1.1.13

5.4.1.1.14 *Специальные положения, касающиеся веществ, перевозимых при повышенной температуре*

Если в надлежащем отгрузочном наименовании вещества, которое перевозится или предъявляется к перевозке в жидком состоянии при температуре, равной или превышающей 100 °С, или в твердом состоянии при температуре, равной или превышающей 240 °С, не содержится указания на то, что вещество перевозится при повышенной температуре (например, путем использования в качестве части надлежащего отгрузочного наименования таких слов, как **"РАСПЛАВЛЕННЫЙ(АЯ)"** или **"ПРИ ПОВЫШЕННОЙ ТЕМПЕРАТУРЕ"**), то непосредственно после надлежащего отгрузочного наименования должно быть указано: **"ПРИ ВЫСОКОЙ ТЕМПЕРАТУРЕ"**.

5.4.1.1.15 *Специальные положения, касающиеся веществ, стабилизируемых путем регулирования температуры*

Если составной частью надлежащего отгрузочного наименования является слово **"СТАБИЛИЗИРОВАННЫЙ(АЯ, ОЕ)"** (см. также подраздел 3.1.2.6), причем стабилизация осуществляется посредством регулирования температуры, в транспортном документе должны быть указаны контрольная и аварийная температуры (см. пункт 2.2.41.1.17) следующим образом:

"Контрольная температура: ...°С Аварийная температура: ...°С".

5.4.1.1.16 *Информация, требуемая в соответствии со специальным положением 640 главы 3.3*
Когда это требуется специальным положением 640 главы 3.3, в транспортном документе должна быть сделана запись **"Специальное положение 640X"**, где "X" – прописная буква, следующая после соответствующей ссылки на специальное положение 640 в колонке б таблицы А главы 3.2.

5.4.1.1.17 *Специальные положения, касающиеся перевозки твердых веществ в контейнерах для массовых грузов, соответствующих положениям раздела 6.11.4 ДОПОГ*

В случае твердых веществ в контейнерах для массовых грузов, соответствующих положениям раздела 6.11.4 ДОПОГ, в транспортном документе должна быть сделана следующая запись (см. ПРИМЕЧАНИЕ в начале раздела 6.11.4 ДОПОГ):

"Контейнер для массовых грузов ВК(х), утвержденный компетентным органом...".

5.4.1.1.18 *Специальные положения, касающиеся перевозки веществ, опасных для окружающей среды (водной среды)*

Если вещество, относящееся к одному из классов 1-9, отвечает критериям классификации, предусмотренным в пункте 2.2.9.1.10, в транспортном документе должна быть сделана дополнительная запись "ОПАСНОЕ ДЛЯ ОКРУЖАЮЩЕЙ СРЕДЫ" или "ЗАГРЯЗНИТЕЛЬ МОРСКОЙ СРЕДЫ/ОПАСНОЕ ДЛЯ ОКРУЖАЮЩЕЙ СРЕДЫ". Это дополнительное требование не применяется к № ООН 3077 и 3082 или в случае изъятий, предусмотренных в пункте 5.2.1.8.1.

В случае перевозки в транспортной цепи, включающей морскую перевозку, приемлемой является запись "ЗАГРЯЗНИТЕЛЬ МОРСКОЙ СРЕДЫ" (в соответствии с пунктом 5.4.1.4.3 МКМПОГ).

5.4.1.1.19 *Специальные положения, касающиеся перевозки на судах – сборщиках маслосодержащих отходов и судах снабжения*

Пункты 5.4.1.1.2 и 5.4.1.1.6.3 не применяются к судам – сборщикам маслосодержащих отходов и судам снабжения.

5.4.1.2 *Дополнительная или специальная информация, требуемая для некоторых классов*

5.4.1.2.1 *Специальные положения для класса 1*

- а) В дополнение к предписаниям пункта 5.4.1.1.1 f) в транспортном документе должны указываться:
- общая масса нетто взрывчатого содержимого¹ в кг для каждого вещества или изделия, имеющего отдельный номер ООН;
 - общая масса нетто взрывчатого содержимого¹ в кг для всех веществ и изделий, которых касается транспортный документ.
- б) В случае совместной упаковки двух различных грузов описание грузов в транспортном документе должно включать номера ООН и наименования обоих веществ или изделий, напечатанные прописными буквами в колонках 1 и 2 таблицы А главы 3.2. Если в одну и ту же упаковку укладывается более двух различных грузов в соответствии с положениями о совместной упаковке, приведенными в разделе 4.1.10 ДОПОГ, специальные положения МР1, МР2 и МР20–МР24, то в описании грузов в транспортном документе должны указываться номера ООН всех веществ и изделий, содержащихся в упаковке, а именно: "Грузы с № ООН...".
- с) При перевозке веществ и изделий, отнесенных к какой-либо позиции "н.у.к." или к позиции "0190 ОБРАЗЦЫ ВЗРЫВЧАТЫХ ВЕЩЕСТВ", либо упакованных в соответствии с инструкцией по упаковке Р101, изложенной в подразделе 4.1.4.1 ДОПОГ, к транспортному документу должна прилагаться копия выданного компетентным органом утверждения с указанием условий перевозки. Этот документ должен быть составлен на официальном языке страны отправления и, кроме того, если этот язык не является английским, немецким или французским, – на английском, немецком или французском языке, если в соглашениях (когда таковые имеются), заключенных между странами, заинтересованными в перевозке, не предусмотрено иное.

¹ В случае изделий "взрывчатое содержимое" означает взрывчатое вещество, содержащееся в изделии.

- d) В случае совместной погрузки упаковок, содержащих вещества и изделия групп совместимости В и D, в одно и то же транспортное средство или один и тот же вагон в соответствии с положениями пункта 7.5.2.2 ДОПОГ или МПОГ, к транспортному документу должно прилагаться свидетельство об утверждении изолированного отделения или системы удержания в соответствии с пунктом 7.5.2.2 ДОПОГ или МПОГ, сноска ^a к таблице. Этот документ должен быть составлен на официальном языке страны отправления и, кроме того, если этот язык не является английским, немецким или французским, – на английском, немецком или французском языке, если в соглашениях (когда таковые имеются), заключенных между заинтересованными в перевозке странами, не предусмотрено иное.
- e) При перевозке взрывчатых веществ или изделий в таре, соответствующей инструкции по упаковке Р101 ДОПОГ, в транспортном документе должна быть сделана следующая запись: "**Тара, утвержденная компетентным органом...**" (см. подраздел 4.1.4.1 ДОПОГ, инструкция по упаковке Р101).
- f) *(Зарезервирован)*
- g) при перевозке фейерверочных изделий под № ООН 0333, 0334, 0335, 0336 и 0337 в транспортном документе должна быть сделана следующая запись:

"Классификация фейерверочных изделий компетентным органом XX, классификационный номер фейерверочного изделия – XX/YYZZZZ".

Свидетельство об утверждении классификации не обязательно должно следовать вместе с грузом, но грузоотправитель должен предоставить его в распоряжение перевозчика или компетентных органов для целей контроля. Свидетельство об утверждении классификации или его копия составляется на официальном языке страны отправления, а также, если этот язык не является английским, немецким или французским, – на английском, немецком или французском языке.

ПРИМЕЧАНИЕ 1: В дополнение к надлежащему отгрузочному наименованию в транспортном документе может быть указано коммерческое или техническое название груза.

ПРИМЕЧАНИЕ 2: Классификационный(ые) номер(а) состоит из указания Договаривающейся стороны ВОПОГ, в которой был утвержден классификационный код в соответствии со специальным положением 645 раздела 3.3.1, в виде отличительного знака автомобилей, находящихся в международном движении (XX)², обозначения компетентного органа (YY) и индивидуального серийного номера (ZZZZ). Ниже приведены примеры таких классификационных номеров:

GB/HSE123456
D/BAM1234.

² Отличительный знак автомобилей, находящихся в международном движении, предусмотренный Венской конвенцией о дорожном движении (1968 год).

5.4.1.2.2 *Дополнительные положения для класса 2*

- а) В случае перевозки смесей (см. пункт 2.2.2.1.1) в цистернах (съёмных цистернах, встроенных цистернах, вагонах-цистернах, переносных цистернах, контейнерах-цистернах или элементах транспортных средств – батарей, вагонов-батарей или МЭГК) должен указываться процентный (по объёму или массе) состав смеси. Компоненты смеси, составляющие менее 1%, не указываются (см. также пункт 3.1.2.8.1.2). Указывать состав смеси не требуется, когда в дополнение к надлежащему отгрузочному наименованию используются технические названия, разрешённые специальными положениями 581, 582 или 583.
- б) В случае перевозки баллонов, цилиндров, барабанов под давлением, криогенных сосудов и связок баллонов в соответствии с условиями пункта 4.1.6.10 ДОПОГ в транспортном документе должна быть сделана следующая запись: **"Перевозка в соответствии с пунктом 4.1.6.10 ДОПОГ"**.

5.4.1.2.3 *Дополнительные положения, касающиеся самореактивных веществ класса 4.1 и органических пероксидов класса 5.2*

5.4.1.2.3.1 Для самореактивных веществ класса 4.1 и органических пероксидов класса 5.2, требующих регулирования температуры в ходе перевозки (в отношении самореактивных веществ см. пункт 2.2.41.1.17; в отношении органических пероксидов см. пункты 2.2.52.1.15–2.2.52.1.17), в транспортном документе должны быть указаны контрольная и аварийная температуры, а именно:

"Контрольная температура: ...°С Аварийная температура: ...°С".

5.4.1.2.3.2 Если для тех или иных самореактивных веществ класса 4.1 и тех или иных органических пероксидов класса 5.2 компетентный орган разрешил не размещать на конкретной таре знак образца № 1 (см. пункт 5.2.2.1.9), то в транспортном документе должна быть сделана соответствующая запись: **"Знак образца № 1 не требуется"**.

5.4.1.2.3.3 Если органические пероксиды и самореактивные вещества перевозятся в условиях, требующих утверждения (в отношении органических пероксидов см. пункт 2.2.52.1.8, пункт 4.1.7.2.2 и специальное положение TA2 в разделе 6.8.4 ДОПОГ; в отношении самореактивных веществ см. пункты 2.2.41.1.13 и 4.1.7.2.2 ДОПОГ), то в транспортном документе должна быть сделана соответствующая запись, например: **"Перевозка в соответствии с пунктом 2.2.52.1.8"**. Этот документ должен быть составлен на официальном языке страны отправления и, кроме того, если этот язык не является английским, немецким или французским, – на английском, немецком или французском языке, если в соглашениях (когда таковые имеются), заключённых между заинтересованными в перевозке странами, не предусмотрено иное.

К транспортному документу должна прилагаться копия утверждения компетентного органа с указанием условий перевозки.

5.4.1.2.3.4 Если перевозится образец органического пероксида (см. пункт 2.2.52.1.9) или самореактивного вещества (см. пункт 2.2.41.1.15), то в транспортном документе должна быть сделана соответствующая запись, например: **"Перевозка в соответствии с пунктом 2.2.52.1.9"**.

5.4.1.2.3.5 Если перевозятся самореактивные вещества типа G (см. Руководство по испытаниям и критериям, часть II, пункт 20.4.2 g)), то в транспортном документе может быть сделана следующая запись: **"Самореактивное вещество, не относящееся к классу 4.1"**.

Если перевозятся органические пероксиды типа G (см. Руководство по испытаниям и критериям, часть II, пункт 20.4.3 g)), то в транспортном документе может быть сделана следующая запись: **"Вещество, не относящееся к классу 5.2"**.

5.4.1.2.4 *Дополнительные положения для класса 6.2*

Помимо информации, касающейся грузополучателя (см. пункт 5.4.1.1.1 h)), должны указываться фамилия и номер телефона ответственного лица.

5.4.1.2.5 *Дополнительные положения для класса 7*

5.4.1.2.5.1 В транспортный документ, прилагаемый к каждому грузу, состоящему из материалов класса 7, должна включаться соответствующая информация в приведенной ниже последовательности и сразу же после информации, предписанной в пункте 5.4.1.1.1 а)–с):

- a) название или символ каждого радионуклида или, в случае смесей радионуклидов, соответствующее общее описание или перечень радионуклидов, в отношении которых действуют наибольшие ограничения;
- b) описание физической и химической формы материала или запись о том, что данный материал представляет собой радиоактивный материал особого вида или радиоактивный материал с низкой способностью к рассеянию. Для химической формы допустимо общее химическое описание. В отношении радиоактивных материалов с дополнительной опасностью см. последнее предложение специального положения 172 главы 3.3;
- c) максимальная активность радиоактивного содержимого во время перевозки, выраженная в беккерелях (Бк) с соответствующим обозначением приставки СИ (см. пункт 1.2.2.1). Для делящегося материала вместо активности может быть указана масса делящегося материала (или, в надлежащих случаях, масса каждого делящегося нуклида в смесях) в граммах (г) или соответствующих единицах, кратных грамму;
- d) категория упаковки, т. е. "I-БЕЛАЯ", "II-ЖЕЛТАЯ", "III-ЖЕЛТАЯ";
- e) транспортный индекс (только для категорий "II-ЖЕЛТАЯ" и "III-ЖЕЛТАЯ");
- f) для грузов, содержащих делящийся материал, кроме грузов, подпадающих под освобождение по пункту 6.4.11.2 ДОПОГ, – индекс безопасности по критичности;
- g) опознавательный знак для каждого сертификата об утверждении компетентного органа (радиоактивный материал особого вида, радиоактивный материал с низкой способностью к рассеянию, специальные условия, конструкция упаковки или перевозка), применимый для данного груза;

- h) для грузов, состоящих из нескольких упаковок, информация, предусмотренная в пункте 5.4.1.1.1 и в подпунктах а)–g), выше, должна представляться по каждой упаковке. В случае упаковок, содержащихся в транспортном пакете, контейнере или перевозочном средстве, должна указываться подробная информация о содержимом каждой упаковки, находящейся в транспортном пакете, контейнере или перевозочном средстве, и, при необходимости, о содержимом каждого транспортного пакета, контейнера или перевозочного средства. Если в пункте промежуточной разгрузки упаковки предстоит извлекать из транспортного пакета, контейнера или перевозочного средства, то должны быть подготовлены соответствующие транспортные документы;
- i) если груз требуется перевозить в условиях исключительного использования, то делается запись: **"ПЕРЕВОЗКА В УСЛОВИЯХ ИСКЛЮЧИТЕЛЬНОГО ИСПОЛЬЗОВАНИЯ"**; и
- j) для материалов LSA-II и LSA-III, объектов SCO-I и SCO-II – полная активность груза в виде значения, кратного A_2 . В случае радиоактивного материала, для которого значение A_2 является неограниченным, значение, кратное A_2 , равно нулю.

5.4.1.2.5.2 Грузоотправитель должен включать в транспортные документы указание о действиях (если они необходимы), которые обязан предпринять перевозчик. Такое указание должно быть на языках, которые перевозчик или соответствующие органы считают необходимыми, и должно включать как минимум следующую информацию:

- a) дополнительные требования в отношении погрузки, укладки, перевозки, обработки и разгрузки упаковки, транспортного пакета или контейнера, включая любые специальные предписания в отношении укладки для обеспечения безопасного отвода тепла (см. пункт 7.1.4.14.7.3.2), или уведомление о том, что таких требований не предусматривается;
- b) ограничения в отношении вида транспорта либо транспортного средства, или вагона и любые необходимые инструкции в отношении маршрута;
- c) мероприятия на случай аварии для данного груза.

5.4.1.2.5.3 Во всех случаях международных перевозок упаковок, при которых требуется утверждение конструкции или перевозки компетентным органом, когда могут применяться различные типы утверждения в разных странах, имеющих отношение к перевозке, номер ООН и надлежащее отгрузочное наименование, требуемые в пункте 5.4.1.1.1, должны быть в соответствии с сертификатом страны происхождения конструкции.

5.4.1.2.5.4 Действующие сертификаты, выдаваемые компетентным органом, не обязательно следуют вместе с грузом. Однако грузоотправитель должен предоставить их в распоряжение перевозчика(ов) до погрузки и разгрузки.

5.4.1.3 *(Зарезервирован)*

5.4.1.4 Формат и язык

5.4.1.4.1 Документом, содержащим информацию, предусмотренную в подразделах 5.4.1.1 и 5.4.1.2, может быть документ, предписываемый другими действующими правилами, касающимися перевозки каким-либо другим видом транспорта. В случае нескольких

грузополучателей названия и адреса грузополучателей и данные о доставленных количествах, позволяющие в любое время оценить характер и количество перевозимого груза, могут указываться в других документах, которые должны использоваться, или в любых других документах, которые являются обязательными в соответствии с другими специальными правилами и которые должны находиться на борту.

Записи в этом документе должны делаться на официальном языке страны отправления и, кроме того, если этот язык не является английским, немецким или французским, – на английском, немецком или французском языке, если соглашениями, заключенными между странами, заинтересованными в перевозке, не предусмотрено иное.

5.4.1.4.2 Если объем партии грузов не позволяет погрузить их целиком в одну транспортную единицу, то составляется по крайней мере столько отдельных документов или копий единого документа, сколько было загружено транспортных единиц. Кроме того, во всех случаях выписываются отдельные транспортные документы на партии или части партии грузов, которые не могут грузиться совместно в одно и то же транспортное средство в связи с запрещениями, изложенными в разделе 7.5.2 ДОПОГ.

Информация, касающаяся опасности, которую представляют грузы, подлежащие перевозке (указанная в подразделе 5.4.1.1), может быть включена в существующий транспортный или перегрузочный документ или может прилагаться к нему. Расположение информации в документе (или порядок передачи соответствующих данных методом электронной обработки информации (ЭОИ) или методом электронного обмена данными (ЭОД)) должно быть таким, как это предусмотрено в пункте 5.4.1.1.1 или 5.4.1.1.2 в зависимости от конкретного случая.

Если существующий транспортный или перегрузочный документ не может быть использован в качестве документа для мультимодальной перевозки опасных грузов, то рекомендуется использовать документы, соответствующие примеру, приведенному в разделе 5.4.5³.

5.4.1.5 **Неопасные грузы**

Если грузы, указанные по наименованию в таблице А главы 3.2, не попадают под действие положений ВОПОГ, поскольку в соответствии с частью 2 они считаются неопасными, грузоотправитель может сделать в транспортном документе соответствующую запись, например: "**Грузы, не относящиеся к классу...**".

³ В случае их использования можно обратиться к соответствующим рекомендациям Центра ЕЭК ООН по упрощению процедур торговли и электронным деловым операциям (СЕФАКТ ООН), в частности к Рекомендации № 1 (Формуляр-образец Организации Объединенных Наций для внешнеторговых документов) (ECE/TRADE/137, издание 81.3), к Формуляру-образцу Организации Объединенных Наций для внешнеторговых документов – Руководящие принципы для применения (ECE/TRADE/270, издание 2002 года), к Рекомендации № 11 (Вопросы документации при международной перевозке опасных грузов) (ECE/TRADE/204, издание 96.1 – в настоящее время пересматривается) и к Рекомендации № 22 (Формуляр-образец для стандартных транспортных инструкций) (ECE/TRADE/168, издание 1989 года). См. также Краткие сведения о рекомендациях по упрощению процедур торговли СЕФАКТ ООН (ECE/TRADE/346, издание 2006 года) и Справочник элементов внешнеторговых данных Организации Объединенных Наций (СЭВДООН) (ECE/TRADE/362, издание 2005 года).

ПРИМЕЧАНИЕ: Это положение может применяться, в частности, тогда, когда грузоотправитель полагает, что ввиду химических свойств перевозимых грузов (например, растворов и смесей) или ввиду того, что такие грузы считаются опасными согласно другим нормативным положениям, партия груза может быть подвергнута проверке в ходе перевозки.

5.4.2 Свидетельство о загрузке большого контейнера, транспортного средства или вагона

Если перевозка опасных грузов в большом контейнере предшествует морской перевозке, то к транспортному документу прилагается свидетельство о загрузке контейнера, соответствующее требованиям раздела 5.4.2 МКМПОГ^{4,5}.

⁴ Международная морская организация (ИМО), Международная организация труда (МОТ) и Европейская экономическая комиссия Организации Объединенных Наций (ЕЭК ООН) также разработали практическое и учебное руководство по загрузке транспортных единиц, которое опубликовала ИМО ("IMO/ILO/UNECE Guidelines for Packing of Cargo Transport Units (CTUs)").

⁵ Раздел 5.4.2 МКМПОГ содержит следующие требования:

"5.4.2 Свидетельство о загрузке контейнера/транспортного средства

5.4.2.1 Когда опасные грузы упаковываются или грузятся в любой контейнер или транспортное средство для морской перевозки, лица, ответственные за загрузку контейнера или транспортного средства, должны составить "свидетельство о загрузке контейнера/транспортного средства", в котором указывается(ются) опознавательный(ые) номер(а) контейнера/транспортного средства и подтверждается, что операция выполнена в соответствии с нижеследующими условиями:

- .1 контейнер/транспортное средство были чистыми, сухими и по внешнему виду пригодными для приема груза;
- .2 упаковки, которые должны быть разделены в соответствии с применимыми требованиями в отношении разделения, не были уложены совместно на или в контейнер/транспортное средство (без утверждения соответствующего компетентного органа согласно подразделу 7.2.2.3 (МКМПОГ));
- .3 все упаковки были осмотрены на предмет внешних повреждений и были погружены лишь неповрежденные упаковки;
- .4 барабаны были погружены в вертикальном положении, если компетентный орган не распорядился иначе, и все грузы были должным образом уложены и, если необходимо, закреплены с помощью соответствующего материала сообразно способу(ам) перевозки по предполагаемому маршруту;
- .5 грузы, погруженные навалом/насыпью, были равномерно распределены в контейнере/транспортном средстве;
- .6 при перевозке партий, включающих грузы класса 1, за исключением подкласса 1.4, контейнер/транспортное средство конструктивно пригоден/пригодно в соответствии с требованиями раздела 7.4.6 (МКМПОГ);
- .7 контейнер/транспортное средство и упаковки должным образом маркированы, снабжены знаками опасности и информационными табло;
- .8 если в качестве хладагента используется диоксид углерода (CO₂-сухой лед), контейнер/транспортное средство имеет снаружи на видном месте, например на двери, маркировку или знак со следующей надписью: "ВНУТРИ ОПАСНЫЙ ГАЗ CO₂ (СУХОЙ ЛЕД). ПЕРЕД ВХОДОМ ТЩАТЕЛЬНО ПРОВЕТРИТЬ"; и

Транспортный документ, требуемый в соответствии с разделом 5.4.1, и указанное выше свидетельство о загрузке контейнера могут быть сведены в единый документ; в противном случае эти документы прилагаются друг к другу. Если указанные документы сводятся в единый документ, то в транспортном документе достаточно указать, что загрузка контейнера произведена в соответствии с действующими правилами, применимыми к данному виду транспорта, а также привести данные о лице, ответственном за выдачу свидетельства о загрузке контейнера.

ПРИМЕЧАНИЕ: Для переносных цистерн, контейнеров-цистерн и МЭГК свидетельство о загрузке контейнера не требуется.

5.4.3 Письменные инструкции

5.4.3.1 Для оказания помощи в случае аварии или чрезвычайной ситуации, которые могут иметь место или возникнуть во время перевозки, в рубке в легкодоступном месте должны иметься письменные инструкции, составленные в форме, указанной в пункте 5.4.3.4.

5.4.3.2 Эти инструкции должны предоставляться перевозчиком судоводителю на языке(ах), на котором(ых) судоводитель и эксперт могут читать и который(ые) они понимают, до загрузки. Судоводитель должен обеспечивать правильное понимание и выполнение этих инструкций каждым членом экипажа.

5.4.3.3 До загрузки члены экипажа должны получить информацию об опасном грузе, подлежащем загрузке, и ознакомиться с письменными инструкциями, содержащими сведения о мерах, принимаемых в случае аварии или чрезвычайной ситуации.

5.4.3.4 Форма и содержание письменных инструкций должны соответствовать следующему четырехстраничному образцу.

.9 на каждую партию опасных грузов, погруженную в контейнер/транспортное средство, получен транспортный документ на опасные грузы, требуемый согласно разделу 5.4.1 (МКМПОГ).

ПРИМЕЧАНИЕ: Для цистерн свидетельство о загрузке контейнера/транспортного средства не требуется.

5.4.2.2 Информация, которую требуется указывать в транспортном документе на опасные грузы и в свидетельстве о загрузке контейнера/транспортного средства, может быть сведена в единый документ; в противном случае эти документы должны прилагаться друг к другу. Если эта информация сведена в единый документ, то в этот документ должна быть включена подписанная декларация следующего содержания: "Настоящим заявляю, что загрузка грузов в контейнер/транспортное средство произведена в соответствии с применимыми положениями". Эта декларация должна быть датирована, и в документе должны быть приведены сведения о лице, подписавшем декларацию". Факсимильные подписи допускаются в тех случаях, когда соответствующими законами и правилами признается юридическая сила факсимильных подписей.

5.4.2.3 Если свидетельство о загрузке контейнера/транспортного средства передается перевозчику с помощью методов ЭОИ или ЭОД, подпись (подписи) может (могут) быть электронной(ыми) или может (могут) заменяться указанием фамилии (фамилий) (прописными буквами) лица (лиц), имеющего(их) право подписи.









5.4.2.4 Когда свидетельство о загрузке контейнера/транспортного средства передается перевозчику методом ЭОИ или ЭОД и в дальнейшем опасные грузы передаются перевозчику, который требует наличия транспортного документа на опасные грузы, выполненного на бумаге, перевозчик должен обеспечить, чтобы в документе, выполненном на бумаге, было указано "Первоначально получен в электронном виде" и чтобы была указана прописными буквами фамилия подписавшего его лица".









ПИСЬМЕННЫЕ ИНСТРУКЦИИ СОГЛАСНО ВОПОГ

Меры, принимаемые в случае аварии или инцидента

В случае аварии или инцидента, которые могут возникнуть во время перевозки, члены экипажа должны принять следующие допустимые с точки зрения безопасности и практической возможности меры:

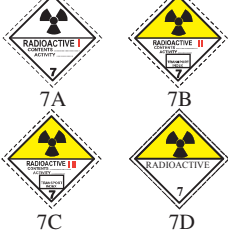

- информировать всех других лиц, находящихся на борту судна, о чрезвычайной ситуации и вывести их, насколько это возможно, из опасной зоны. Оповестить другие суда, находящиеся поблизости;
- держаться в удалении от источников возгорания, в частности не курить и не включать или выключать какое-либо электрооборудование, которое не относится к "гарантированному типу безопасности" и не предназначено для использования в аварийных ситуациях;
- информировать соответствующий орган, сообщив ему как можно более подробную информацию об аварии или инциденте и соответствующих веществах;
- поместить транспортные документы и грузовой план в место, легкодоступное для прибывших сотрудников аварийных служб;
- не наступать на разлившиеся/просыпавшиеся вещества и не вступать в контакт с ними, а также, оставаясь с наветренной стороны, не вдыхать газы, дым, пыль и пары;
- в тех случаях, когда это целесообразно и безопасно, тушить небольшие/первоначальные очаги возгорания;
- в тех случаях, когда это целесообразно и безопасно, использовать бортовое оборудование для предотвращения утечки в водную среду и для сбора в емкости пролившихся/просыпавшихся веществ;
- в тех случаях, когда это необходимо и безопасно, предохранить судно от дрейфа;
- в тех случаях, когда это целесообразно, удалиться от места аварии или инцидента, рекомендовать удалиться другим лицам и следовать инструкциям сотрудников соответствующего органа;
- снять всю загрязненную одежду и использованное загрязненное защитное снаряжение, удалить его безопасным способом и помыть тело с помощью соответствующих средств;
- соблюдать дополнительные указания в отношении видов опасности всех грузов, изложенные в следующей таблице. В случае перевозки грузов в упаковках или навалом/насыпью виды опасности соответствуют номеру образца знака опасности, а в случае перевозки в танкерах – данным в соответствии с подпунктом 5.4.1.1.2 с).

Дополнительные указания для членов экипажа в отношении характеристик опасных свойств опасных грузов в разбивке по классам и мер, принимаемых с учетом существующих обстоятельств		
Знаки опасности и информационные таблы, описание видов опасности	Характеристики опасных свойств	Дополнительные указания
(1)	(2)	(3)
<p>Взрывчатые вещества и изделия</p>  <p>1 1.5 1.6</p>	<p>Могут обладать рядом свойств и эффектов, таких как массовая детонация; разбрасывание осколков; интенсивный пожар/тепловой поток; появление яркой вспышки, громкого шума или дыма.</p> <p>Чувствительность к толчкам и/или ударам и/или теплу.</p>	<p>Укрыться в убежище, но при этом оставаться на удалении от окон.</p> <p>Отвести судно как можно дальше от объектов инфраструктуры и населенных районов.</p>
<p>Взрывчатые вещества и изделия</p>  <p>1.4</p>	<p>Незначительный риск взрыва и пожара.</p>	<p>Укрыться в убежище.</p>
<p>Легковоспламеняющиеся газы</p>  <p>2.1</p>	<p>Риск пожара.</p> <p>Риск взрыва.</p> <p>Могут находиться под давлением.</p> <p>Риск удушья.</p> <p>Могут вызывать ожоги и/или обморожение.</p> <p>При нагреве емкости могут взорваться.</p>	<p>Укрыться в убежище.</p> <p>Избегать низких мест.</p>
<p>Невоспламеняющиеся, нетоксичные газы</p>  <p>2.2</p>	<p>Риск удушья.</p> <p>Могут находиться под давлением.</p> <p>Могут вызывать обморожение.</p> <p>При нагреве емкости могут взорваться.</p>	<p>Укрыться в убежище.</p> <p>Избегать низких мест.</p>
<p>Токсичные газы</p>  <p>2.3</p>	<p>Опасность отравления.</p> <p>Могут находиться под давлением.</p> <p>Могут вызывать ожоги и/или обморожение.</p> <p>При нагреве емкости могут взорваться.</p>	<p>Использовать маску для аварийного покидания.</p> <p>Укрыться в убежище.</p> <p>Избегать низких мест.</p>
<p>Легковоспламеняющиеся жидкости</p>  <p>3</p>	<p>Риск пожара.</p> <p>Риск взрыва.</p> <p>При нагреве емкости могут взорваться.</p>	<p>Укрыться в убежище.</p> <p>Избегать низких мест.</p>
<p>Легковоспламеняющиеся твердые вещества, самореактивные вещества и твердые десенсибилизированные взрывчатые вещества</p>  <p>4.1</p>	<p>Риск пожара. Легковоспламеняющиеся или горючие вещества, могут воспламениться под воздействием тепла, искр или пламени.</p> <p>Могут содержать самореактивные вещества, способные к экзотермическому разложению в случае нагрева, соприкосновения с другими веществами (такими, как кислоты, соединения тяжелых металлов или амины), трения или удара.</p> <p>Это может привести к выделению вредных и легковоспламеняющихся газов или паров либо самовозгоранию.</p> <p>При нагреве емкости могут взорваться.</p> <p>Риск взрыва десенсибилизированных взрывчатых веществ после потери десенсибилизатора.</p>	
<p>Вещества, способные к самовозгоранию</p>  <p>4.2</p>	<p>Риск самовозгорания, если упаковки повреждены или произошла утечка их содержимого.</p> <p>Могут бурно реагировать с водой.</p>	

Знаки опасности и информационные таблы, описание видов опасности	Характеристики опасных свойств	Дополнительные указания
(1)	(2)	(3)
<p>Вещества, выделяющие легковоспламеняющиеся газы при соприкосновении с водой</p>  <p>4.3</p>	<p>Риск пожара и взрыва при соприкосновении с водой.</p>	<p>Просыпавшиеся вещества должны быть накрыты и оставаться сухими.</p>
<p>Окисляющиеся вещества</p>  <p>5.1</p>	<p>Риск бурной реакции, возгорания и взрыва при соприкосновении с горючими или легковоспламеняющимися веществами.</p>	<p>Избегать смешивания с легковоспламеняющимися или горючими веществами (например, древесными опилками).</p>
<p>Органические пероксиды</p>  <p>5.2</p>	<p>Риск экзотермического разложения в случае нагрева, соприкосновения с другими веществами (такими, как кислоты, соединения тяжелых металлов или амины), трения или удара. Это может привести к выделению вредных и легковоспламеняющихся газов или паров либо самовозгоранию.</p>	<p>Избегать смешивания с легковоспламеняющимися или горючими веществами (например, древесными опилками).</p>
<p>Токсичные вещества</p>  <p>6.1</p>	<p>Риск отравления при вдыхании, соприкосновении с кожей или проглатывании. Опасность для водной окружающей среды.</p>	<p>Использовать маску для аварийного покидания.</p>
<p>Инфекционные вещества</p>  <p>6.2</p>	<p>Риск инфекции. Могут вызывать серьезные заболевания у людей или животных. Опасность для водной окружающей среды.</p>	
<p>Радиоактивные материалы</p>  <p>7A 7B 7C 7D</p>	<p>Риск поглощения и внешнего радиоактивного излучения.</p>	<p>Ограничить время облучения.</p>
<p>Делящиеся материалы</p>  <p>7 E</p>	<p>Риск возникновения ядерной цепной реакции.</p>	
<p>Коррозионные вещества</p>  <p>8</p>	<p>Риск ожогов в результате разъедания кожи. Могут бурно реагировать между собой, с водой и другими веществами. Разлившееся/просыпавшееся вещество может выделять коррозионные пары. Опасность для водной окружающей среды.</p>	
<p>Прочие опасные вещества и изделия</p>  <p>9</p>	<p>Риск ожогов. Риск пожара. Риск взрыва. Опасность для водной окружающей среды.</p>	

ПРИМЕЧАНИЯ:

1. Для опасных грузов с множественными рисками и для смешанных партий грузов должны соблюдаться все применимые положения, указанные в таблице.
2. Вышеприведенные дополнительные указания могут адаптироваться с учетом классов опасных грузов, подлежащих перевозке, и используемых средств перевозки.
3. См. также виды риска в транспортном документе и в колонке 5 таблицы C, приведенной в главе 3.2.

Дополнительные указания для членов экипажа в отношении характеристик опасных свойств опасных грузов, на которые указывают маркировочные знаки, и мер, принимаемых с учетом существующих обстоятельств		
Маркировочный знак (1)	Характеристики опасных свойств (2)	Дополнительные указания (3)
 Вещества, опасные для окружающей среды	Опасность для водной окружающей среды.	
 Вещества, перевозимые при повышенной температуре	Риск ожогов от воздействия тепла.	Избегать контакта с нагретыми частями транспортной единицы и просыпавшимся/разлившимся веществом.

Средства индивидуальной и общей защиты, предназначенные для принятия мер общего характера и чрезвычайных мер с учетом конкретного вида опасности, перевозимые на судне в соответствии с разделом 8.1.5 ВОПОГ

Средства, указанные в колонке 9 таблицы А и колонке 18 таблицы С главы 3.2, должны перевозиться на судне с учетом всех видов опасности, перечисленных в транспортном документе.

5.4.4 Хранение информации, касающейся перевозки опасных грузов

5.4.4.1 Грузоотправитель и перевозчик должны хранить копию транспортного документа на опасные грузы и дополнительную информацию и документацию, указанную в ВОПОГ, в течение как минимум трех месяцев.

5.4.4.2 Когда документы хранятся на электронных носителях или в компьютерной системе, грузоотправитель и перевозчик должны быть способны воспроизвести их в печатном виде.

5.4.5 Пример формы документа на опасные грузы при мультимодальной перевозке

Пример формы документа, который может использоваться при мультимодальной перевозке опасных грузов в качестве документа, объединяющего декларацию в отношении опасных грузов и свидетельство о загрузке.

ГЛАВА 5.5

СПЕЦИАЛЬНЫЕ ПОЛОЖЕНИЯ

5.5.1 *(Исключен)*

5.5.2 **Специальные положения, применяемые к фумигированным грузовым транспортным единицам (№ ООН 3359)**

5.5.2.1 ***Общие положения***

5.5.2.1.1 На фумигированные грузовые транспортные единицы (№ ООН 3359), не содержащие других опасных грузов, не распространяются какие-либо положения ВОПОГ, кроме положений настоящего раздела.

5.5.2.1.2 Когда, помимо фумиганта, в фумигированную грузовую транспортную единицу погружены опасные грузы, в дополнение к положениям настоящего раздела применяется любое положение ВОПОГ, касающееся этих грузов (включая положения, касающиеся размещения информационных табло, маркировки и документации).

5.5.2.1.3 Для перевозки фумигированного груза должны использоваться только грузовые транспортные единицы, которые могут закрываться таким образом, чтобы выпуск газа был сокращен до минимума.

5.5.2.2 ***Подготовка работников***

Лица, занимающиеся обработкой фумигированных грузовых транспортных единиц, должны пройти подготовку, соответствующую их обязанностям.

5.5.2.3 ***Размещение маркировки и информационных табло***

5.5.2.3.1 На фумигированной грузовой транспортной единице должен иметься предупреждающий знак, указанный в пункте 5.5.2.3.2; он должен быть размещен в каждой точке входа в месте, где он будет хорошо виден для лиц, открывающих грузовую транспортную единицу или входящих внутрь нее. Этот знак должен сохраняться на грузовой транспортной единице до тех пор, пока не будут выполнены следующие условия:

- a) фумигированная грузовая транспортная единица была проветрена с целью удаления вредных концентраций фумигирующего газа; и
- b) фумигированные грузы или материалы были выгружены.

5.5.2.3.2 Предупреждающий о фумигации знак должен иметь прямоугольную форму шириной не менее 300 мм и высотой не менее 250 мм. Надписи выполняются черным цветом на белом фоне при высоте букв не менее 25 мм. Пример такого знака приводится на рисунке ниже.

Знак, предупреждающий о фумигации

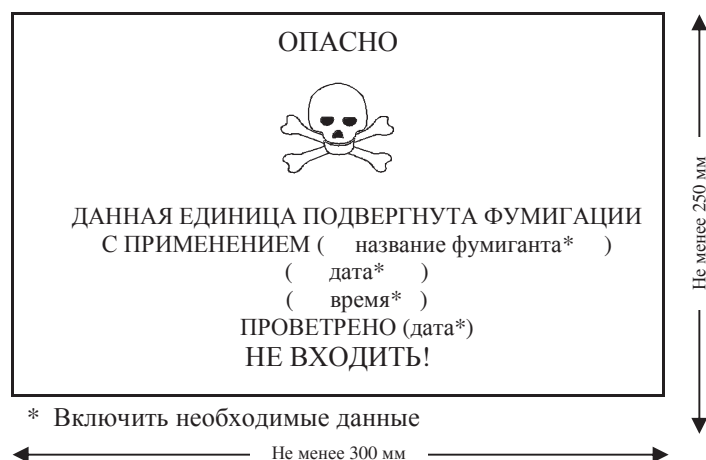

- 5.5.2.3.3 Если фумигированная грузовая транспортная единица была полностью проветрена путем открытия ее дверей или путем механической вентиляции после фумигации, дата проветривания должна быть указана на знаке, предупреждающем о фумигации.
- 5.5.2.3.4 После того, как фумигированная грузовая транспортная единица была проветрена и разгружена, знак, предупреждающий о фумигации, должен быть удален.
- 5.5.2.3.5 Информационные табло, соответствующие образцу № 9 (см. пункт 5.2.2.2.2), не должны размещаться на фумигированной грузовой транспортной единице, за исключением случаев, когда это требуется для других помещенных в нее веществ или изделий класса 9.

5.5.2.4 *Документация*

- 5.5.2.4.1 В документах, связанных с перевозкой грузовых транспортных единиц, подвергнутых фумигации и не проветренных полностью перед перевозкой, должна указываться следующая информация:

- "UN 3359, фумигированная грузовая транспортная единица, 9" или "UN 3359, фумигированная грузовая транспортная единица, класс 9";
- дата и время фумигации; и
- тип и количество использованного фумиганта.

Эти записи должны быть сделаны на официальном языке страны отправления и, кроме того, если этот язык не является английским, немецким или французским, – на английском, немецком или французском языке, если только соглашениями, которые могут быть заключены между странами, заинтересованными в перевозке, не предусмотрено иное.

- 5.5.2.4.2 Документы могут быть составлены в любой форме, при условии, что в них содержится информация, требуемая в пункте 5.5.2.4.1. Записи с этой информацией должны быть легко идентифицируемыми, разборчивыми и нестираемыми.
- 5.5.2.4.3 Должны быть включены инструкции по удалению любых остатков фумиганта, включая устройства для фумигации (если таковые использовались).

5.5.2.4.4 Наличие документа не требуется, если фумигирующая грузовая транспортная единица была полностью проветрена и дата проветривания была указана на предупреждающем знаке (см. пункты 5.5.2.3.3 и 5.5.2.3.4).

5.5.3 Специальные положения, применяемые к упаковкам и транспортным средствам и контейнерам, содержащим вещества, представляющие опасность асфиксии при использовании для целей охлаждения или кондиционирования (такие, как сухой лед (№ ООН 1845), или азот охлажденный жидкий (№ ООН 1977), или аргон охлажденный жидкий (№ ООН 1951))

5.5.3.1 Сфера применения

5.5.3.1.1 Настоящий раздел не применяется к веществам, которые могут использоваться для целей охлаждения или кондиционирования, когда они перевозятся в качестве опасных грузов. Когда они перевозятся в качестве груза, эти вещества должны перевозиться под соответствующей позицией таблицы А главы 3.2 согласно соответствующим условиям перевозки.

5.5.3.1.2 Настоящий раздел не применяется к газам в циклах охлаждения.

5.5.3.1.3 Опасные грузы, используемые для целей охлаждения или кондиционирования цистерн или МЭГК во время перевозки, не подпадают под действие положений настоящего раздела.

5.5.3.2 Общие положения

5.5.3.2.1 Транспортные средства и контейнеры, содержащие вещества, используемые для целей охлаждения или кондиционирования (кроме фумигации) во время перевозки, не подпадают под действие каких-либо других положений ВОПОГ, кроме положений настоящего раздела.

5.5.3.2.2 Когда опасные грузы загружаются в охлажденные или кондиционированные транспортные средства и контейнеры, в дополнение к положениям настоящего раздела применяются все прочие положения ВОПОГ, касающиеся этих опасных грузов.

5.5.3.2.3 *(Зарезервирован)*

5.5.3.2.4 Лица, занимающиеся погрузкой/разгрузкой или перевозкой охлажденных или кондиционированных транспортных средств и контейнеров, должны получить подготовку, соответствующую их обязанностям.

5.5.3.3 Упаковки, содержащие хладагент или кондиционирующий реагент

5.5.3.3.1 Упакованные опасные грузы, требующие охлаждения или кондиционирования, которым назначены инструкции по упаковке Р203, Р620, Р650, Р800, Р901 или Р904, изложенные в подразделе 4.1.4.1 ДОПОГ, должны отвечать надлежащим требованиям соответствующей инструкции по упаковке.

5.5.3.3.2 В случае упакованных опасных грузов, требующих охлаждения или кондиционирования, которым назначены другие инструкции по упаковке, упаковки должны быть способны выдерживать очень низкие температуры и не должны подвергаться воздействию хладагента или кондиционирующего реагента или в значительной мере утрачивать свою прочность в результате такого воздействия. Упаковки должны быть сконструированы и изготовлены таким образом, чтобы имелась возможность выпуска газа для предотвращения повышения давления, которое

могло бы привести к разрыву тары. Опасные грузы должны упаковываться таким образом, чтобы исключалась возможность их перемещения после того, как любой хладагент или кондиционирующий реагент испарится.

5.5.3.3.3 Упаковки, содержащие хладагент или кондиционирующий реагент, должны перевозиться в хорошо вентилируемых транспортных средствах и контейнерах.

5.5.3.4 *Размещение маркировки на упаковках, содержащих хладагент или кондиционирующий реагент*

5.5.3.4.1 Упаковки, содержащие опасные грузы, используемые для целей охлаждения или кондиционирования, должны иметь маркировку в виде наименования этих опасных грузов, указанного в колонке 2 таблицы А главы 3.2, за которым, в зависимости от случая, следуют слова "В КАЧЕСТВЕ ХЛАДАГЕНТА" или "В КАЧЕСТВЕ КОНДИЦИОНИРУЮЩЕГО РЕАГЕНТА" на официальном языке страны происхождения и, кроме того, если этот язык не является английским, французским или немецким, – на английском, французском или немецком языке, если соглашениями, заключенными между странами, заинтересованными в перевозке, не предусмотрено иное.

5.5.3.4.2 Эта маркировка должна быть долговечной и разборчивой и должна размещаться в таком месте и иметь по отношению к упаковке такие размеры, которые делали бы ее ясно видимой.

5.5.3.5 *Транспортные средства и контейнеры, содержащие неупакованный сухой лед*

5.5.3.5.1 Если используется сухой лед в неупакованном виде, он не должен вступать в непосредственное соприкосновение с металлической конструкцией транспортного средства или контейнера во избежание охрупчивания металла. Должны быть приняты меры для обеспечения надлежащей изоляции между сухим льдом и транспортным средством или контейнером посредством отделения их друг от друга минимум на 30 мм (например, путем использования подходящих материалов с низкой теплопроводностью, таких как доски, поддоны и т.д.).

5.5.3.5.2 Если сухой лед помещен вокруг упаковок, должны быть приняты меры для обеспечения того, чтобы упаковки оставались в первоначальном положении во время перевозки после того, как сухой лед испарится.

5.5.3.6 *Размещение маркировки на транспортных средствах и контейнерах*

5.5.3.6.1 На транспортных средствах и контейнерах, содержащих опасные грузы, используемые для целей охлаждения или кондиционирования, должен иметься предупреждающий знак, указанный в пункте 5.5.3.6.2; он должен быть размещен в каждой точке входа в месте, в котором он будет хорошо виден для лиц, открывающих транспортное средство или контейнер или входящих в него. Этот знак должен сохраняться на транспортном средстве или контейнере до тех пор, пока не будут выполнены следующие условия:

- a) транспортное средство или контейнер были проветрены с целью удаления вредных концентраций хладагента или кондиционирующего реагента; и
- b) охлажденные или кондиционированные грузы были выгружены.

5.5.3.6.2 Предупреждающий знак должен иметь прямоугольную форму шириной не менее 150 мм и высотой не менее 250 мм. На предупреждающем знаке должны иметься:

- a) надпись "ПРЕДУПРЕЖДЕНИЕ", выполненная красным или белым цветом при высоте букв не менее 25 мм на официальном языке страны происхождения и, кроме того, если этот язык не является английским, французским или немецким, – на английском, французском или немецком языке, если соглашениями, заключенными между странами, заинтересованными в перевозке, не предусмотрено иное; и
- b) надлежащее отгрузочное наименование, за которым, в зависимости от случая, следуют слова "В КАЧЕСТВЕ ХЛАДАГЕНТА" или "В КАЧЕСТВЕ КОНДИЦИОНИРУЮЩЕГО РЕАГЕНТА", расположенные под символом и выполненные буквами черного цвета на белом фоне при высоте букв не менее 25 мм на официальном языке страны происхождения и, кроме того, если этот язык не является английским, французским или немецким, – на английском, французском или немецком языке, если соглашениями, заключенными между странами, заинтересованными в перевозке, не предусмотрено иное.

Например: УГЛЕРОДА ДИОКСИД, ТВЕРДЫЙ, В КАЧЕСТВЕ ХЛАДАГЕНТА.

Иллюстрация такого знака приводится ниже.



* Включить наименование, указанное в колонке 2 таблицы А главы 3.2, а после него слова "В КАЧЕСТВЕ ХЛАДАГЕНТА" или "В КАЧЕСТВЕ КОНДИЦИОНИРУЮЩЕГО РЕАГЕНТА", в зависимости от случая.

5.5.3.7 Документация

5.5.3.7.1 В документах (таких, как коносамент, грузовой манифест или накладная КДПГ/МГК/КПГВ), связанных с перевозкой транспортных средств или контейнеров, подвергнутых охлаждению или кондиционированию и не полностью проветренных перед перевозкой, должна указываться следующая информация:

- a) номер ООН, которому предшествуют буквы "UN"; и

- b) наименование, указанное в колонке 2 таблицы А главы 3.2, за которым, в зависимости от случая, следуют слова "В КАЧЕСТВЕ ХЛАДАГЕНТА" или "В КАЧЕСТВЕ КОНДИЦИОНИРУЮЩЕГО РЕАГЕНТА" на официальном языке страны происхождения и, кроме того, если этот язык не является английским, французским или немецким, – на английском, французском или немецком языке, если соглашениями, заключенными между странами, заинтересованными в перевозке, не предусмотрено иное.

Например: "UN 1845, УГЛЕРОДА ДИОКСИД ТВЕРДЫЙ, В КАЧЕСТВЕ ХЛАДАГЕНТА".

- 5.5.3.7.2 Транспортный документ может быть составлен в любой форме при условии, что в нем содержится информация, требуемая в пункте 5.5.3.7.1. Записи с этой информацией должны быть легко идентифицируемыми, разборчивыми и нестираемыми.