

Рекомендации по

ПЕРЕВОЗКЕ ОПАСНЫХ ГРУЗОВ

Типовые правила

Том II

Шестнадцатое пересмотренное издание



ОРГАНИЗАЦИЯ ОБЪЕДИНЕННЫХ НАЦИЙ
Нью-Йорк и Женева, 2009 год

ПРИМЕЧАНИЕ

Употребляемые обозначения и изложение материала в настоящем издании не означают выражения со стороны Секретариата Организации Объединенных Наций какого бы то ни было мнения относительно правового статуса страны, территории, города или района, или их властей или относительно делимитации их границ.

ST/SG/AC.10/1/Rev.16 (Vol. II)

Авторское право © Организация Объединенных Наций, 2009 год

Все права сохраняются.

Никакая часть настоящего издания не может для целей продажи воспроизводиться, закладываться в поисковую систему или передаваться в любой форме или любыми средствами, включая электронные, электростатические, магнитные, механические, фотокопировальные или иные средства, без получения предварительного письменного разрешения от Организации Объединенных Наций.

ОРГАНИЗАЦИЯ ОБЪЕДИНЕННЫХ НАЦИЙ
<i>В продаже под № R.09.VIII.2</i>
ISBN 978-92-1-439038-1 <i>(комплект в двух томах)</i>
ISSN 1014-577X

Томы I и II по отдельности продаже не подлежат

СОДЕРЖАНИЕ

ТОМ II

	Стр.
ПРИЛОЖЕНИЕ: ТИПОВЫЕ ПРАВИЛА ПЕРЕВОЗКИ ОПАСНЫХ ГРУЗОВ	1
(продолжение)	
Часть 4. ПОЛОЖЕНИЯ, КАСАЮЩИЕСЯ УПАКОВКИ И ЦИСТЕРН	3
Глава 4.1 – Использование тары, включая контейнеры средней грузоподъемности для массовых грузов (КСГМГ) и крупногабаритную тару	5
4.1.1 Общие положения по упаковке опасных грузов в тару, включая КСГМГ и крупногабаритную тару	5
4.1.2 Дополнительные общие положения, касающиеся использования КСГМГ	9
4.1.3 Общие положения, касающиеся инструкций по упаковке	10
4.1.4 Перечень инструкций по упаковке	14
4.1.5 Специальные положения по упаковке грузов класса 1	89
4.1.6 Специальные положения по упаковке грузов класса 2	91
4.1.7 Специальные положения по упаковке органических пероксидов (подкласс 5.2) и самореактивных веществ подкласса 4.1	93
4.1.8 Специальные положения по упаковке инфекционных веществ категории А (подкласс 6.2, № ООН 2814 и № ООН 2900)	95
4.1.9 Специальные положения по упаковке грузов класса 7	96
Глава 4.2 – Использование переносных цистерн и многоэлементных газовых контейнеров (МЭГК)	101
4.2.1 Общие положения, касающиеся использования переносных цистерн для перевозки веществ класса 1 и классов 3–9	101
4.2.2 Общие положения, касающиеся использования переносных цистерн для перевозки неохлажденных сжиженных газов	107
4.2.3 Общие положения, касающиеся использования переносных цистерн для перевозки охлажденных сжиженных газов	108
4.2.4 Общие положения, касающиеся использования многоэлементных газовых контейнеров (МЭГК)	110
4.2.5 Инструкции и специальные положения по переносным цистернам	111
4.2.6 Переходные меры	125
Глава 4.3 – Использование контейнеров для массовых грузов.....	127
4.3.1 Общие положения	127
4.3.2 Дополнительные положения, касающиеся массовых грузов подклассов 4.2, 4.3, 5.1, 6.2 и классов 7 и 8.....	129
Часть 5. ПРОЦЕДУРЫ ОТПРАВЛЕНИЯ	133
Глава 5.1 – Общие положения	135
5.1.1 Применение и общие положения.....	135
5.1.2 Использование транспортных пакетов.....	135
5.1.3 Порожня тары	135
5.1.4 Совместная упаковка.....	135
5.1.5 Общие положения для класса 7.....	136

СОДЕРЖАНИЕ (продолжение)

ТОМ II

Стр.

Глава 5.2 – Маркировка и знаки опасности	141
5.2.1 Маркировка	141
5.2.2 Знаки опасности	145
Глава 5.3 – Размещение информационных табло и маркировки на грузовых транспортных единицах	153
5.3.1 Размещение информационных табло	153
5.3.2 Размещение маркировки	155
Глава 5.4 – Документация	157
5.4.1 Информация, касающаяся перевозки опасных грузов	157
5.4.2 Свидетельство о загрузке контейнера/транспортного средства	163
5.4.3 Информация о мерах, принимаемых в чрезвычайных ситуациях	165
5.4.4 Хранение информации, касающейся перевозки опасных грузов	165
Глава 5.5 – Специальные положения	169
5.5.1 (Исключен)	169
5.5.2 Специальные положения, применимые к фумигированным грузовым транспортным единицам (№ ООН 3359)	169
Часть 6. ТРЕБОВАНИЯ К ИЗГОТОВЛЕНИЮ И ИСПЫТАНИЯМ ТАРЫ, КОНТЕЙНЕРОВ СРЕДНЕЙ ГРУЗОПОДЪЕМНОСТИ ДЛЯ МАССОВЫХ ГРУЗОВ (КСГМГ), КРУПНОГАБАРИТНОЙ ТАРЫ, ПЕРЕНОСНЫХ ЦИСТЕРН, МНОГОЭЛЕМЕНТНЫХ ГАЗОВЫХ КОНТЕЙНЕРОВ (МЭГК) И КОНТЕЙНЕРОВ ДЛЯ МАССОВЫХ ГРУЗОВ	171
Глава 6.1 – Требования к изготовлению и испытаниям тары (за исключением тары для веществ подкласса 6.2)	173
6.1.1 Общие положения	173
6.1.2 Код для обозначения типов тары	174
6.1.3 Маркировка	176
6.1.4 Требования к таре	180
6.1.5 Требования к испытаниям тары	192
Глава 6.2 – Требования к изготовлению и испытаниям сосудов под давлением, аэрозольных распылителей, емкостей малых, содержащих газ (газовых баллончиков), и кассет топливных элементов, содержащих сжиженный воспламеняющийся газ	201
6.2.1 Общие требования	201
6.2.2 Требования, предъявляемые к сосудам ООН под давлением	207
6.2.3 Требования, предъявляемые к сосудам под давлением, кроме сосудов ООН	226
6.2.4 Требования, предъявляемые к аэрозольным распылителям, емкостям малым, содержащим газ (газовым баллончикам), и кассетам топливных элементов, содержащим сжиженный воспламеняющийся газ	227

СОДЕРЖАНИЕ (продолжение)

ТОМ II

	Стр.
Глава 6.3 – Требования к изготовлению и испытаниям тары, предназначенной для инфекционных веществ категории А подкласса 6.2	231
6.3.1 Общие положения	231
6.3.2 Требования к таре	231
6.3.3 Код для обозначения типов тары	231
6.3.4 Маркировка	231
6.3.5 Требования к испытаниям тары	233
Глава 6.4 – Требования к изготовлению, испытаниям и утверждению упаковок и материалов класса 7	239
6.4.1 (Зарезервирован)	239
6.4.2 Общие требования	239
6.4.3 Дополнительные требования, предъявляемые к упаковкам, перевозимым воздушным транспортом	240
6.4.4 Требования, предъявляемые к освобожденным упаковкам	240
6.4.5 Требования, предъявляемые к промышленным упаковкам	240
6.4.6 Требования, предъявляемые к упаковкам, содержащим гексафторид урана	242
6.4.7 Требования, предъявляемые к упаковкам типа А	243
6.4.8 Требования, предъявляемые к упаковкам типа В(U)	244
6.4.9 Требования, предъявляемые к упаковкам типа В(M)	247
6.4.10 Требования, предъявляемые к упаковкам типа С	247
6.4.11 Требования, предъявляемые к упаковкам, содержащим делящийся материал	248
6.4.12 Процедуры испытаний и подтверждение соответствия	251
6.4.13 Испытание целостности системы защитной оболочки и защиты и оценка безопасности по критичности	252
6.4.14 Мишень для испытаний на падение	252
6.4.15 Испытания для подтверждения способности выдерживать нормальные условия перевозки	252
6.4.16 Дополнительные испытания для упаковок типа А, предназначенных для жидкостей и газов	254
6.4.17 Испытания для проверки способности выдерживать аварийные условия перевозки	254
6.4.18 Усиленное испытание упаковок типа В(U) и типа В(M), содержащих более 10^5 А ₂ , и упаковок типа С методом погружения в воду	255
6.4.19 Испытание на водонепроницаемость упаковок, содержащих делящийся материал	255
6.4.20 Испытания упаковок типа С	256
6.4.21 Испытания упаковочных комплектов, предназначенных для гексафторида урана	257
6.4.22 Утверждение конструкций упаковок и материалов	257
6.4.23 Заявки на перевозку радиоактивного материала и утверждения	257
6.4.24 Переходные меры для класса 7	267

СОДЕРЖАНИЕ (продолжение)

ТОМ II

	Стр.
Глава 6.5 – Требования к изготовлению и испытаниям контейнеров средней грузоподъемности для массовых грузов	271
6.5.1 Общие требования	271
6.5.2 Маркировка	274
6.5.3 Требования к конструкции	278
6.5.4 Испытания, сертификация и проверка	279
6.5.5 Особые требования к КСГМГ	280
6.5.6 Требования к испытаниям КСГМГ	289
Глава 6.6 – Требования к изготовлению и испытаниям крупногабаритной тары	301
6.6.1 Общие требования	301
6.6.2 Код для обозначения типов крупногабаритной тары	301
6.6.3 Маркировка	302
6.6.4 Особые требования к крупногабаритной таре	303
6.6.5 Требования к испытаниям крупногабаритной тары	306
Глава 6.7 – Требования к проектированию, изготовлению, проверке и испытаниям переносных цистерн и многоэлементных газовых контейнеров (МЭГК)	313
6.7.1 Применение и общие требования	313
6.7.2 Требования к проектированию, изготовлению, проверке и испытаниям переносных цистерн, предназначенных для перевозки веществ класса 1 и классов 3–9	313
6.7.3 Требования к проектированию, изготовлению, проверке и испытаниям переносных цистерн, предназначенных для перевозки неохлажденных сжиженных газов	336
6.7.4 Требования к проектированию, изготовлению, проверке и испытаниям переносных цистерн, предназначенных для перевозки охлажденных сжиженных газов	353
6.7.5 Требования к проектированию, изготовлению, проверке и испытаниям многоэлементных газовых контейнеров (МЭКГ), предназначенных для перевозки неохлажденных газов	369
Глава 6.8 – Требования, касающиеся конструкции, изготовления, проверки и испытаний контейнеров для массовых грузов	379
6.8.1 Определения	379
6.8.2 Применение и общие требования	379
6.8.3 Требования, касающиеся конструкции, изготовления, проверки и испытаний грузовых контейнеров, используемых в качестве контейнеров для массовых грузов	380
6.8.4 Требования, касающиеся конструкции, изготовления и утверждения контейнеров для массовых грузов, кроме грузовых контейнеров	381

СОДЕРЖАНИЕ (продолжение)

ТОМ II

	Стр.
Часть 7. ПОЛОЖЕНИЯ, КАСАЮЩИЕСЯ ТРАНСПОРТНЫХ ОПЕРАЦИЙ	383
Глава 7.1 – Положения, касающиеся транспортных операций, осуществляемых всеми видами транспорта	385
7.1.1 Применение, общие положения и требования к погрузке	385
7.1.2 Разделение опасных грузов	387
7.1.3 Специальные положения, касающиеся перевозки взрывчатых веществ и изделий	387
7.1.4 Специальные положения, применимые к перевозке газов	390
7.1.5 Специальные положения, касающиеся перевозки самореактивных веществ подкласса 4.1 и органических пероксидов подкласса 5.2	390
7.1.6 Специальные положения, касающиеся перевозки веществ, стабилизируемых путем регулирования температуры (кроме самореактивных веществ и органических пероксидов)	393
7.1.7 Специальные положения, касающиеся перевозки грузов подкласса 6.1 (токсичные вещества) и подкласса 6.2 (инфекционные вещества)	393
7.1.8 Специальные положения, касающиеся перевозки радиоактивных материалов	394
7.1.9 Представление отчетов об авариях или происшествиях, связанных с перевозкой опасных грузов	398
7.1.10 Хранение информации, касающейся перевозки опасных грузов	399
Глава 7.2 – Положения, касающиеся отдельных видов транспорта	401
7.2.1 Применение и общие положения	401
7.2.2 Специальные положения, касающиеся перевозки переносных цистерн на транспортных средствах	401
7.2.3 Специальные положения, касающиеся перевозки радиоактивных материалов	401
7.2.4 Положения, касающиеся безопасности, применяемые при перевозке грузов автомобильным, железнодорожным и внутренним водным транспортом	403
ТАБЛИЦА СООТВЕТСТВИЯ между номерами пунктов в публикации МАГАТЭ "Правила безопасной перевозки радиоактивных материалов" (издание 2009 года) и номерами пунктов в шестнадцатом пересмотренном издании Рекомендаций по перевозке опасных грузов (включая Типовые правила)	405

Приложение
Типовые правила
ПЕРЕВОЗКИ
ОПАСНЫХ ГРУЗОВ
(продолжение)

ЧАСТЬ 4

ПОЛОЖЕНИЯ, КАСАЮЩИЕСЯ УПАКОВКИ И ЦИСТЕРН

ГЛАВА 4.1

ИСПОЛЬЗОВАНИЕ ТАРЫ, ВКЛЮЧАЯ КОНТЕЙНЕРЫ СРЕДНЕЙ ГРУЗОПОДЪЕМНОСТИ ДЛЯ МАССОВЫХ ГРУЗОВ (КСГМГ) И КРУПНОГАБАРИТНУЮ ТАРУ

4.1.1 Общие положения по упаковке опасных грузов в тару, включая КСГМГ и крупногабаритную тару

ПРИМЕЧАНИЕ: К упаковке грузов класса 2, подкласса 6.2 и класса 7 применяются только общие положения настоящего раздела, как указано в пункте 4.1.8.2 (подкласс 6.2), в пункте 4.1.9.1.5 (класс 7) и в применимых инструкциях по упаковке, изложенных в разделе 4.1.4 (P201и LP02 – для класса 2 и P620, P621, IBC620 и LP621 – для подкласса 6.2).

4.1.1.1 Опасные грузы должны упаковываться в доброкачественную тару, включая КСГМГ и крупногабаритную тару, которая должна быть достаточно прочной, чтобы выдерживать удары и нагрузки, обычно возникающие во время перевозки, в том числе при перегрузке между грузовыми транспортными единицами или между грузовыми транспортными единицами и складами, а также при любом перемещении с поддона или изъятии из пакета с целью последующей ручной или механической обработки. Тара, включая КСГМГ и крупногабаритную тару, должна быть сконструирована и закрыта таким образом, чтобы упаковка, подготовленная к транспортировке, не допускала какой-либо потери содержимого, которая могла бы произойти в обычных условиях перевозки в результате вибрации, изменения температуры, влажности или давления (например, из-за высоты). Тара, включая КСГМГ и крупногабаритную тару, должна быть закрыта в соответствии с информацией, представленной изготовителем. При перевозке на наружную поверхность упаковок, КСГМГ и крупногабаритной тары не должно налипать никаких остатков опасного вещества. Эти положения соответствующим образом применяются к новой, многократно используемой, восстановленной или реконструированной таре, а также к новым, многократно используемым или реконструированным КСГМГ и крупногабаритной таре.

4.1.1.2 Компоненты тары, включая КСГМГ и крупногабаритную тару, находящиеся в непосредственном соприкосновении с опасными грузами:

- a) не должны подвергаться воздействию этих опасных грузов или в значительной мере утрачивать свою прочность в результате такого воздействия;
- b) не должны вызывать опасных эффектов, например катализировать реакцию или реагировать с опасным грузом; и
- c) не должны допускать утечки опасных грузов, которая могла бы представлять опасность в обычных условиях перевозки.

При необходимости у них должны быть соответ

ствующее внутреннее покрытие, или их внутренняя поверхность должна быть соответствующим образом обработана.

4.1.1.3 Если другими положениями настоящих Правил не предусмотрено иное, то каждая единица тары, в том числе КСГМГ и крупногабаритная тара, за исключением внутренней тары, должна соответствовать типу конструкции, успешно прошедшему испытания согласно требованиям, изложенным, соответственно, в разделах 6.1.5, 6.3.2, 6.5.6 или 6.6.5.

Однако КСГМГ, изготовленные до 1 января 2011 года и соответствующие типу конструкции, который не прошел испытание на виброустойчивость, предусмотренное в пункте 6.5.6.13, или который не должен был отвечать критериям пункта 6.5.6.9.5 d) в то время, когда он подвергался испытанию на падение, могут по-прежнему эксплуатироваться.

4.1.1.4 При наполнении тары, включая КСГМГ и крупногабаритную тару, жидкостями необходимо оставлять достаточно свободное пространство (недолив) для предотвращения утечки или остаточной деформации тары в результате расширения жидкости, вызванного возможным изменением температуры во время перевозки. Если не предусмотрено каких-либо специальных требований, жидкость не должна полностью заполнять тару при температуре 55°C. Однако при наполнении КСГМГ следует оставлять незаполненное пространство, достаточное для того, чтобы при средней температуре груза 50°C он был заполнен не более чем на 98% его вместимости по воде.

4.1.1.4.1 В случае воздушной перевозки тары, предназначенная для жидкостей, должна также выдерживать без утечки перепад давления, как это предусмотрено международными правилами воздушных перевозок.

4.1.1.5 Внутренняя тара должна укладываться в наружную тару таким образом, чтобы при обычных условиях перевозки не происходило ее разрыва, прокола или утечки ее содержимого в наружную тару. Внутренняя тара, содержащая жидкости, должна упаковываться запорными устройствами вверх и укладываться в наружную тару в соответствии с маркировкой положения, предписанной в подразделе 5.2.1.7 настоящих Правил. Хрупкая или легко пробиваемая внутренняя тара, например изготовленная из стекла, фарфора, керамики или некоторых пластмассовых материалов и т.д., должна укладываться в наружную тару с использованием подходящего прокладочного материала. Любая утечка содержимого не должна существенно ухудшать защитные свойства прокладочного материала или наружной тары.

4.1.1.5.1 В случае успешного проведения испытаний наружной тары в составе комбинированной тары или крупногабаритной тары вместе с различными видами внутренней тары в эту наружную тару или комбинированную тару могут помещаться различные виды такой внутренней тары. Кроме того, при условии сохранения эквивалентного уровня надежности, без дополнительного испытания упаковки допускаются следующие варианты в отношении внутренней тары:

- a) Может использоваться внутренняя тара такого же или меньшего размера при условии, что:
 - i) внутренняя тара имеет конструкцию, аналогичную конструкции испытанной внутренней тары (например, форма: круглая, прямоугольная и т.д.);
 - ii) материал, из которого изготовлена внутренняя тара (стекло, пластмасса, металл и т.д.), должен оказывать сопротивление воздействию сил, возникающих при ударе и штабелировании, в той же или большей степени, чем материал первоначально испытанной внутренней тары;
 - iii) внутренняя тара имеет отверстия такого же или меньшего размера, а также затвор аналогичной конструкции (например, навинчивающийся колпак, притертая пробка и т.д.);
 - iv) используется достаточное дополнительное количество прокладочного материала для заполнения свободных пространств и предотвращения значительных перемещений внутренней тары; и
 - v) внутренняя тара расположена в наружной таре таким же образом, как и в испытанной упаковке.
- b) Может использоваться меньшее количество единиц внутренней тары или альтернативных видов внутренней тары, указанных в пункте a) выше, при условии добавления достаточного количества прокладочного материала для заполнения свободного(ых) пространства(ств) и предотвращения значительных перемещений внутренней тары.

4.1.1.6 Опасные грузы не должны помещаться в одну и ту же наружную тару или крупногабаритную тару вместе с опасными или иными грузами, если они могут вступать друг с другом в опасную реакцию и вызывать:

- a) горение и/или выделение значительного количества тепла;
- b) выделение легковоспламеняющихся, токсичных или удушающих газов;
- c) образование коррозионных веществ; или
- d) образование неустойчивых веществ.

4.1.1.7 Затворы тары, содержащей увлажненные или разбавленные вещества, должны быть такими, чтобы во время перевозки процентное содержание жидкости (воды, растворителя или флегматизатора) не уменьшалось ниже предписанных пределов.

4.1.1.7.1 Если на КСГМГ имеется два или более последовательно размещенных затворов, то ближайший к перевозимому веществу затвор должен закрываться в первую очередь.

4.1.1.8 Если внутри упаковки за счет выделения газов ее содержимым (в результате повышения температуры или по иной причине) может повыситься давление, тара или КСГМГ могут быть снабжены вентиляционным отверстием при условии, что выделившийся газ не должен создавать опасности, например, в силу своей токсичности, воспламеняемости или высвобожденного количества.

Если в результате обычного разложения веществ может возникнуть опасное избыточное давление, должно быть предусмотрено вентиляционное устройство. Вентиляционное отверстие должно быть выполнено так, чтобы в том положении тары или КСГМГ, в котором предусмотрена их транспортировка, исключалась возможность утечки жидкости и проникновения посторонних веществ при обычных условиях перевозки.

4.1.1.8.1 Жидкости могут заливаться только во внутреннюю тару, способную выдержать внутреннее давление, которое может возникнуть при обычных условиях перевозки.

4.1.1.8.2 При воздушных перевозках наличие вентиляционных отверстий в таре не допускается.

4.1.1.9 Новая, реконструированная или многократно используемая тара, включая КСГМГ и крупногабаритную тару, восстановленная тара или отремонтированные или прошедшие текущее техническое обслуживание КСГМГ должны быть способны выдерживать испытания, предписанные, соответственно, в разделах 6.1.5, 6.3.2, 6.5.6 или 6.6.5. Перед наполнением и предъявлением к перевозке каждая единица тары, включая КСГМГ и крупногабаритную тару, должна быть проверена на предмет отсутствия коррозии, загрязнения или каких-либо иных повреждений, а каждый КСГМГ – на предмет надлежащего функционирования всего сервисного оборудования. Каждая единица тары с признаками уменьшения прочности по сравнению с утвержденным типом конструкции выводится из эксплуатации или восстанавливается таким образом, чтобы она могла выдержать испытания, предусмотренные для данного типа конструкции. Каждый КСГМГ с признаками уменьшения прочности по сравнению с прочностью испытанного типа конструкции, выводится из эксплуатации или подвергается ремонту или текущему техническому обслуживанию таким образом, чтобы он мог выдержать испытания по типу конструкции.

4.1.1.10 Жидкости должны заливаться только в тару, включая КСГМГ, способную выдержать внутреннее давление, которое может возникнуть при обычных условиях перевозки. Тара и КСГМГ, в маркировке которых указано испытательное гидравлическое давление, предписанное, соответственно, в пунктах 6.1.3.1 d) и 6.5.2.2.1, должны заполняться только такими жидкостями, у которых давление насыщенного пара:

- a) таково, что общее манометрическое давление в таре или КСГМГ (т.е. давление паров заливаемого вещества плюс парциальное давление воздуха или других инертных газов за вычетом 100 кПа) при температуре 55°C, рассчитанное для максимальной степени наполнения в соответствии с подразделом 4.1.1.4 и при температуре наполнения 15°C, не превышает 2/3 указанного в маркировке испытательного давления; или
- b) при 50°C составляет менее 4/7 указанного в маркировке испытательного давления плюс 100 кПа; или
- c) при 55°C составляет менее 2/3 указанного в маркировке испытательного давления плюс 100 кПа.

Перевозка жидкостей, имеющих давление пара более 110 кПа (1,1 бар) при 50°C или 130 кПа (1,3 бар) при 55°C, в КСГМГ, предназначенных для перевозки жидкостей, не допускается.

Примеры указываемых в маркировке требуемых значений испытательного давления для тары, включая КСГМГ, рассчитанных в соответствии с пунктом 4.1.1.10 с)

№ ООН	Наименование	Класс	Группа упаковки	V_{p55} (кПа)	$V_{p55} \times 1,5$ (кПа)	$(V_{p55} \times 1,5)$ минус 100 (кПа)	Требуемое минимальное (манометрическое) испытательное давление в соответствии с пунктом 6.1.5.5.4 с) (кПа)	Минимальное (манометрическое) испытательное давление, указываемое на упаковке (кПа)
2056	Тetraгидрофуран	3	II	70	105	5	100	100
2247	n-Декан	3	III	1,4	2,1	-97,9	100	100
1593	Дихлорметан	6,1	III	164	246	146	146	150
1155	Эфир диэтиловый	3	I	199	299	199	199	250

ПРИМЕЧАНИЕ 1: Для чистых жидкостей давление насыщенного пара при температуре 55°C (V_{p55}) зачастую можно получить из таблиц, приведенных в научно-технических справочниках.

ПРИМЕЧАНИЕ 2: Приведенные в таблице значения рассчитаны только согласно пункту 4.1.1.10 с), т.е. указываемое на упаковке испытательное давление должно в 1,5 раза превышать давление насыщенного пара при 55°C минус 100 кПа. Если, например, испытательное давление для норм-декана определяется в соответствии с пунктом 6.1.5.5.4 а), то минимальное указанное на упаковке испытательное давление может быть ниже.

ПРИМЕЧАНИЕ 3: Для диэтилового эфира требуемое минимальное испытательное давление в соответствии с пунктом 6.1.5.5.5 составляет 250 кПа.

4.1.1.11 К порожней таре, включая КСГМГ и крупногабаритную тару, содержащей опасное вещество, применяются те же требования, предписанные в настоящих Правилах, что и к таре с грузом, если только не приняты соответствующие меры для устранения любой возможной опасности.

4.1.1.12 Каждая единица тары, указанной в главе 6.1, предназначенная для наполнения жидкостями, должна успешно пройти соответствующее испытание на герметичность при нормативных уровнях испытаний, указанных в пункте 6.1.5.4.3:

- a) до первого использования в целях перевозки;
- b) после реконструкции или восстановления любой тары, перед ее очередным использованием в целях перевозки.

Для этого испытания не требуется, чтобы тара была оснащена собственными затворами. Внутренние сосуды составной тары могут испытываться без наружной тары при условии, что это не повлияет на результаты испытания. Такое испытание не требуется для внутренней тары, комбинированной тары или крупногабаритной тары.

4.1.1.13 Тара, включая КСГМГ, используемая для твердых веществ, способных переходить в жидкое состояние при температурах, которые могут возникнуть во время перевозки, должна быть также способна удерживать вещество в жидком состоянии.

4.1.1.14 Тара, включая КСГМГ, используемая для порошкообразных или гранулированных веществ, должна быть плотной или снабжена вкладышем.

4.1.1.15 Если компетентный орган не примет иного решения, то для пластмассовых барабанов и канистр, жестких пластмассовых КСГМГ и составных КСГМГ с пластмассовыми внутренними емкостями разрешенный период эксплуатации для перевозки опасных веществ составляет пять лет с даты изготовления этих емкостей, за исключением тех случаев, когда в силу характера перевозимого вещества предписывается более короткий период эксплуатации.

4.1.1.16 *Взрывчатые вещества, самореактивные вещества и органические пероксиды*

Если в настоящих Правилах не содержится специального положения, предусматривающего иное, то тара, включая КСГМГ и крупногабаритную тару, используемая для упаковки грузов класса 1, самореактивных веществ подкласса 4.1 и органических пероксидов подкласса 5.2, должна отвечать требованиям, предъявляемым к группе веществ средней степени опасности (группа упаковки II).

4.1.1.17 *Использование аварийной тары*

4.1.1.17.1 Поврежденные, имеющие дефекты, протекшие или не соответствующие требованиям упаковки, либо вытекшие или просыпавшиеся опасные грузы могут перевозиться в аварийной таре, упомянутой в пункте 6.1.5.1.11. При этом не исключается возможность использования тары более крупных размеров соответствующего типа и надлежащего уровня прочности с соблюдением условий, изложенных в пункте 4.1.1.17.2.

4.1.1.17.2 Должны приниматься соответствующие меры для предотвращения чрезмерных перемещений поврежденных или протекших упаковок внутри аварийной тары. Если аварийная тара содержит жидкости, в нее должно быть помещено достаточное количество инертного абсорбирующего материала, способного поглотить высвободившуюся жидкость.

4.1.1.17.3 Должны приниматься соответствующие меры для предотвращения опасного повышения давления.

4.1.2 *Дополнительные общие положения, касающиеся использования КСГМГ*

4.1.2.1 Если КСГМГ используются для перевозки жидкостей с температурой вспышки 60°C (закрытый сосуд) или ниже, либо для перевозки порошков, пыль которых является взрывоопасной, необходимо принять меры для предотвращения опасного электростатического разряда.

4.1.2.2 Каждый металлический, жесткий пластмассовый и составной КСГМГ должен подвергаться соответствующим проверкам и испытаниям согласно положениям пунктов 6.5.4.4 или 6.5.4.5:

- перед началом эксплуатации;
- впоследствии с интервалами, не превышающими двух с половиной и пяти лет, в зависимости от конкретного случая; и
- после ремонта или реконструкции, перед повторным использованием в целях перевозки.

КСГМГ не должен наполняться и предъявляться к перевозке после истечения срока действительности последнего периодического испытания или последней периодической проверки. Однако КСГМГ, наполненные до истечения срока действительности последнего периодического испытания или последней периодической проверки, могут перевозиться в течение периода, не превышающего трех месяцев после даты истечения срока действительности последнего периодического испытания или

последней периодической проверки. Кроме того, после истечения срока действительности последнего периодического испытания или последней периодической проверки КСГМГ могут перевозиться в следующих случаях:

- a) после опорожнения, но до очистки – для целей прохождения требуемых испытаний и проверок перед очередным наполнением; и
- b) если компетентный орган не принял иного решения, – в течение периода, не превышающего шести месяцев после истечения срока действительности последнего периодического испытания или последней периодической проверки, с целью возвращения опасных грузов или остатков для надлежащего удаления или переработки. В транспортном документе должна быть сделана запись о таком освобождении.

4.1.2.3 КСГМГ типа 31H22 должны заполняться по меньшей мере на 80% объема наружного корпуса и всегда перевозиться в закрытых грузовых транспортных единицах.

4.1.2.4 За исключением случаев, когда текущее техническое обслуживание металлических, жестких пластмассовых, составных и мягких КСГМГ производится владельцем КСГМГ, государственная принадлежность и наименование или утвержденный символ которого нанесены на КСГМГ в виде износостойкой маркировки, сторона, производящая текущее техническое обслуживание, наносит на КСГМГ, рядом с проставленным изготовителем знаком, обозначающим тип конструкции ООН, износостойкую маркировку, указывающую:

- a) название государства, в котором было произведено текущее техническое обслуживание; и
- b) название или утвержденный символ стороны, производшей текущее техническое обслуживание.

4.1.3 Общие положения, касающиеся инструкций по упаковке

4.1.3.1 Инструкции по упаковке, применимые к опасным грузам классов 1–9, приведены в разделе 4.1.4. Они сгруппированы в зависимости от типа тары, на которую они распространяются:

- 4.1.4.1 для тары, кроме КСГМГ и крупногабаритной тары; эти инструкции по упаковке обозначены буквенно-цифровым кодом, включающим букву "P";
- 4.1.4.2 для КСГМГ; эти инструкции по упаковке обозначаются буквенно-цифровым кодом, включающим буквы "IBC";
- 4.1.4.3 для крупногабаритной тары; эти инструкции по упаковке обозначаются буквенно-цифровым кодом, включающим буквы "LP".

Как правило, в инструкции по упаковке указывается, что применяются общие положения пунктов 4.1.1, 4.1.2 и/или 4.1.3, соответственно. В этих инструкциях может быть также указано, что в соответствующих случаях должны соблюдаться специальные положения разделов 4.1.5, 4.1.6, 4.1.7, 4.1.8 или 4.1.9. Для отдельных веществ или изделий в инструкции по упаковке могут быть также изложены специальные положения по упаковке. Они также обозначаются буквенно-цифровым кодом, состоящим из следующих букв:

- "PP" – для тары, кроме КСГМГ и крупногабаритной тары;
- "B" – для КСГМГ;
- "L" – для крупногабаритной тары.

Если не указано иное, каждая единица тары должна отвечать соответствующим требованиям части 6. Как правило, в инструкциях по упаковке не даются указания относительно совместимости, и поэтому перед выбором тары пользователю следует проверить совместимость вещества с выбранным упаковочным материалом (например, для большинства фторидов стеклянные сосуды

непригодны). Если в инструкциях по упаковке разрешается использование стеклянных сосудов, допускается также использовать тару из фарфора, глины и керамики.

4.1.3.2 В колонке 8 Перечня опасных грузов для каждого изделия или вещества указано, какие инструкции по упаковке надлежит использовать. В колонке 9 указаны специальные положения по упаковке, применимые к конкретным веществам или изделиям.

4.1.3.3 При необходимости в каждой инструкции по упаковке указана приемлемая для использования одиночная или комбинированная тара. Для комбинированной тары указаны приемлемая наружная тара, внутренняя тара и в соответствующих случаях максимальное количество, которое разрешается перевозить в каждой единице внутренней или наружной тары. Максимальная масса нетто и максимальная вместимость определены в пункте 1.2.1.

4.1.3.4 Не допускается использование нижеуказанных видов тары, если в ходе перевозки перевозимые вещества могут переходить в жидкое состояние:

Тара

Барабаны:	1D и 1G
Ящики:	4C1, 4C2, 4D, 4F, 4G и 4H1
Мешки:	5L1, 5L2, 5L3, 5H1, 5H2, 5H3, 5H4, 5M1 и 5M2
Составная тара:	6HC, 6HD2, 6HG1, 6HG2, 6HD1, 6PC, 6PD1, 6PD2, 6PG1, 6PG2 и 6PH1

Крупногабаритная тара

из мягкой пластмассы:	51H (наружная тара)
-----------------------	---------------------

КСГМГ

Для веществ группы упаковки I:	Все типы КСГМГ
Для веществ групп упаковки II и III:	

Деревянные:	11C, 11D и 11F
Из фибрового картона:	11G
Мягкие:	13H1, 13H2, 13H3, 13H4, 13H5, 13L1, 13L2, 13L3, 13L4, 13M1 и 13M2
Составные:	11HZ2 и 21HZ2

4.1.3.5 Если в соответствии с содержащимися в настоящей главе инструкциями по упаковке разрешается использование конкретного типа тары (например, 4G; 1A2), то с соблюдением таких же условий и ограничений, применимых в отношении данного типа тары согласно соответствующим инструкциям по упаковке, может также использоваться тара, имеющая аналогичный идентификационный код тары, за которым следуют буквы "V", "U" или "W" и который наносится в соответствии с требованиями части 6 (например, 4GV, 4GU или 4GW; 1A2V, 1A2U или 1A2W). Например, может использоваться комбинированная тара, на которую нанесен код тары "4GV", если разрешено использование комбинированной тары, обозначенной кодом "4G", при условии соблюдения требований в отношении типов внутренней тары и количественных ограничений, содержащихся в соответствующей инструкции по упаковке.

4.1.3.6 *Сосуды под давлением для жидкостей и твердых веществ*

4.1.3.6.1 Если в настоящих Правилах не указано иное, сосуды под давлением, соответствующие:

- a) применимым требованиям главы 6.2, или
- b) национальным или международным стандартам на проектирование, конструкцию, испытания, изготовление и проверку, применяемым страной, где были изготовлены

данные сосуды под давлением, при условии соблюдения положений подразделов 4.1.3.6 и 6.2.3.3,

разрешается использовать для перевозки любой жидкости или любого твердого вещества, за исключением взрывчатых веществ, термически неустойчивых веществ, органических пероксидов, самореактивных веществ, веществ, способных привести к значительному повышению давления в результате нарастания химической реакции, и радиоактивных материалов (если только их перевозка не разрешена разделом 4.1.9).

Этот подраздел не применяется к веществам, упомянутым в таблице 3 инструкции по упаковке Р200, содержащейся в подразделе 4.1.4.1.

4.1.3.6.2 Каждый тип конструкции сосуда под давлением утверждается либо компетентным органом страны изготовления, либо в соответствии с требованиями главы 6.2.

4.1.3.6.3 Если не указано иное, используются сосуды под давлением с минимальным испытательным давлением в 0,6 МПа.

4.1.3.6.4 Если не указано иное, сосуды под давлением могут быть оборудованы устройством аварийного сброса давления для предотвращения разрыва сосуда в случае переполнения или пожара.

Клапаны сосудов под давлением проектируются и изготавливаются таким образом, чтобы по своей конструкции они были в состоянии выдержать повреждение без выброса содержимого, или предохраняются от повреждения, которое могло бы привести к произвольному выбросу содержимого сосуда под давлением, с помощью одного из методов, указанных в пункте 4.1.6.1.8 а)–е).

4.1.3.6.5 Степень наполнения не должна превышать 95% вместимости сосуда под давлением при 50°C. Оставляется достаточный незаполненный объем (недолив) во избежание заполнения всего внутреннего объема сосуда под давлением жидкостью при температуре 55°C.

4.1.3.6.6 Если не указано иное, сосуды под давлением подвергаются каждые пять лет периодической проверке и испытанию. Периодическая проверка включает внешний осмотр, внутренний осмотр или альтернативный метод, утвержденный компетентным органом, испытание под давлением или равноценное эффективное неразрушающее испытание с согласия компетентного органа, включая проверку всего вспомогательного оборудования (например, герметичности клапанов, устройств аварийного сброса давления или плавких элементов). Сосуды под давлением не наполняются после того, как наступил срок проведения их периодической проверки и испытания, однако они могут перевозиться после истечения предельного срока. Ремонт сосудов под давлением производится в соответствии с требованиями пункта 4.1.6.1.11.

4.1.3.6.7 Перед наполнением сосуда под давлением лицо, которое производит наполнение, проверяет сосуд и удостоверяется в том, что он разрешен для веществ, подлежащих перевозке, и что положения настоящих Правил соблюдены. После наполнения запорные вентили закрываются и остаются закрытыми во время перевозки. Грузоотправитель проверяет запорные устройства и оборудование на предмет утечки.

4.1.3.6.8 Сосуды под давлением многократного использования наполняются веществом, которое отличается от ранее содержавшихся в них веществ, только после выполнения необходимых операций по перепрофилированию.

4.1.3.6.9 Маркировка сосудов под давлением для жидкостей и твердых веществ, соответствующих положениям подраздела 4.1.3.6 (но не соответствующих требованиям главы 6.2), производится в соответствии с требованиями компетентного органа страны изготовления.

4.1.3.7 Тара или КСГМГ, использование которых прямо не разрешено в соответствующей инструкции по упаковке, не должны использоваться для перевозки того или иного вещества или изделия, если их использование не было прямо разрешено компетентным органом и если не соблюдаются следующие условия:

- a) альтернативная тара должна отвечать общим требованиям настоящей части;
- b) если это определено в инструкции по упаковке, указанной в Перечне опасных грузов, альтернативная тара должна отвечать требованиям части 6;
- c) компетентный орган должен установить, что альтернативная тара обеспечивает по крайней мере аналогичный уровень безопасности, как если бы вещество было упаковано в соответствии с методом, оговоренным в конкретной инструкции по упаковке, указанной в Перечне опасных грузов; и
- d) копия свидетельства об утверждении, выданного компетентным органом, должна сопровождать каждый груз, либо в транспортном документе должно содержаться указание о том, что использование альтернативной тары было разрешено компетентным органом.

ПРИМЕЧАНИЕ: *Компетентные органы, выдающие такие свидетельства об утверждении, должны принимать меры для изменения Типовых правил в целях включения в них соответствующих положений, охватываемых таким утверждением.*

4.1.3.8 Неупакованные изделия, кроме изделий класса I

4.1.3.8.1 Если крупногабаритные и массивные изделия не могут быть упакованы в соответствии с положениями глав 6.1 или 6.6 и должны перевозиться порожними, неочищенными и неупакованными, то компетентный орган может разрешить такую перевозку. При этом компетентный орган должен принимать во внимание следующее:

- a) крупногабаритные и массивные изделия должны быть достаточно прочными, чтобы выдерживать удары и нагрузки, которые обычно имеют место в ходе перевозки, включая перегрузку с грузовых транспортных единиц на грузовые транспортные единицы или с грузовых транспортных единиц на склады, а также любое перемещение с поддона для последующей ручной или механической обработки;
- b) все затворы и отверстия должны быть герметизированы таким образом, чтобы не происходило потери содержимого, которая может произойти в обычных условиях перевозки в результате вибрации или изменений температуры, влажности или давления (например, из-за изменения высоты). Никакие остатки опасного вещества не должны налипать на наружную поверхность крупногабаритных и массивных изделий;
- c) части крупногабаритных и массивных изделий, находящиеся в прямом контакте с опасными грузами:
 - i) не должны повреждаться или значительно ослабляться под воздействием этих опасных грузов; и
 - ii) не должны вызывать опасного эффекта, например катализировать реакцию или вступать во взаимодействие с опасными грузами;
- d) крупногабаритные и массивные изделия, содержащие жидкости, должны укладываться и закрепляться таким образом, чтобы в ходе перевозки не происходило утечки из изделия или его остаточной деформации;
- e) они должны быть установлены на опоры либо помещены в обрешетки или иные транспортно-загрузочные приспособления таким образом, чтобы в обычных условиях перевозки они не могли перемещаться.

4.1.3.8.2 На неупакованные изделия, перевозка которых разрешена компетентным органом в соответствии с положениями пункта 4.1.3.8.1, распространяются процедуры отправления, предусмотренные в части 5. Кроме того, грузоотправитель таких изделий обязан обеспечить, чтобы при перевозке крупногабаритных и массивных изделий имелся экземпляр такого разрешения.

ПРИМЕЧАНИЕ: *К крупногабаритным и массивным изделиям могут относиться гибкие системы удержания топлива, военное оборудование, машины или механизмы, содержащие опасные грузы в количествах, превышающих предельные значения для ограниченных количеств.*

4.1.4 Перечень инструкций по упаковке

4.1.4.1 Инструкции по упаковке, касающиеся использования тары (кроме КСГМГ и крупногабаритной тары)

P001		ИНСТРУКЦИЯ ПО УПАКОВКЕ (ЖИДКОСТИ)			P001
При условии соблюдения общих положений, изложенных в разделах 4.1.1 и 4.1.3, разрешается использовать следующую тару:					
		Максимальная вместимость/масса нетто (см. пункт 4.1.3.3)			
		Группа упаковки I	Группа упаковки II	Группа упаковки III	
Комбинированная тара					
Внутренняя тара		Наружная тара			
Стеклянная	10 л	<u>Барабаны</u>			
Пластмассовая	30 л	стальные (1A2)	250 кг	400 кг	400 кг
Металлическая	40 л	алюминиевые (1B2)	250 кг	400 кг	400 кг
		прочие металлические (1N2)	250 кг	400 кг	400 кг
		пластмассовые (1H2)	250 кг	400 кг	400 кг
		фанерные (1D)	150 кг	400 кг	400 кг
		фибровые (1G)	75 кг	400 кг	400 кг
		<u>Ящики</u>			
		стальные (4A)	250 кг	400 кг	400 кг
		алюминиевые (4B)	250 кг	400 кг	400 кг
		из естественной древесины (4C1, 4C2)	150 кг	400 кг	400 кг
		фанерные (4D)	150 кг	400 кг	400 кг
		из древесного материала (4F)	75 кг	400 кг	400 кг
		из фибрового картона (4G)	75 кг	400 кг	400 кг
		из пенопласта (4H1)	60 кг	60 кг	60 кг
		из твердой пластмассы (4H2)	150 кг	400 кг	400 кг
		<u>Канистры</u>			
		стальные (3A2)	120 кг	120 кг	120 кг
		алюминиевые (3B2)	120 кг	120 кг	120 кг
		пластмассовые (3H2)	120 кг	120 кг	120 кг
Одиночная тара					
Барабаны					
		стальные, с несъемным дном (1A1)	250 л	450 л	450 л
		стальные, со съемным дном (1A2)	250 л ^a	450 л	450 л
		алюминиевые, с несъемным дном (1B1)	250 л	450 л	450 л
		алюминиевые, со съемным дном (1B2)	250 л ^a	450 л	450 л
		прочие металлические, с несъемным дном (1N1)	250 л	450 л	450 л
		прочие металлические, со съемным дном (1N2)	250 л ^a	450 л	450 л
		пластмассовые, с несъемным дном (1H1)	250 л	450 л	450 л
		пластмассовые, со съемным дном (1H2)	250 л ^a	450 л	450 л

Продолжение на след. стр.

^a Допускается перевозка только веществ, имеющих вязкость более 200 мм²/с.

P001 ИНСТРУКЦИЯ ПО УПАКОВКЕ (ЖИДКОСТИ) (продолжение) P001			
	Максимальная вместимость/масса нетто (см. пункт 4.1.3.3)		
	Группа упаковки I	Группа упаковки II	Группа упаковки III
Одиночная тара (продолжение)			
Канистры			
стальные, с несъемным дном (3A1)	60 л	60 л	60 л
стальные, со съемным дном (3A2)	60 л ^a	60 л	60 л
алюминиевые, с несъемным дном (3B1)	60 л	60 л	60 л
алюминиевые, со съемным дном (3B2)	60 л ^a	60 л	60 л
пластмассовые, с несъемным дном (3H1)	60 л	60 л	60 л
пластмассовые, со съемным дном (3H2)	60 л ^a	60 л	60 л
Составная тара			
пластмассовый сосуд в стальном или алюминиевом барабане (6HA1, 6HB1)	250 л	250 л	250 л
пластмассовый сосуд в фибровом, пластмассовом или фанерном барабане (6HG1, 6HH1, 6HD1)	120 л	250 л	250 л
пластмассовый сосуд в стальной или алюминиевой обрешетке или ящике либо пластмассовый сосуд в ящике из древесины, фанеры, фибрового картона или твердой пластмассы (6HA2, 6HB2, 6HC, 6HD2, 6HG2 или 6HH2)	60 л	60 л	60 л
стеклянный сосуд в барабане из стали, алюминия, фибрового картона, фанеры, твердой пластмассы или пенопласта (6PA1, 6PB1, 6PG1, 6PD1, 6PH1 или 6PH2) либо в ящике из стали, алюминия, древесины, фибрового картона или в плетеной корзине (6PA2, 6PB2, 6PC, 6PG2 или 6PD2)	60 л	60 л	60 л
Сосуды под давлением при условии соблюдения общих положений подраздела 4.1.3.6.			
Специальные положения по упаковке:			
PP1	Для № ООН 1133, 1210, 1263 и 1866 и для клеев, типографских красок, материалов, используемых с типографской краской, красок, лакокрасочных материалов и растворов смолы, отнесенных к № ООН 3082: металлическая или пластмассовая тара для веществ групп упаковки II и III в количествах 5 литров или менее на единицу тары может не отвечать условиям эксплуатационных испытаний, предусмотренным в главе 6.1, в случае перевозки:		
	а) в пакетах, ящиках-поддонах или в тарно-погрузочном приспособлении; например, отдельные упаковки укладываются или штабелируются на поддоне и закрепляются при помощи ленты, термоусадочного или растягивающего материала либо иным подходящим способом. Для морской перевозки пакеты, ящики-поддоны или тарно-погрузочные приспособления должны быть прочно упакованы и закреплены в закрытых грузовых транспортных единицах; или		
	б) в качестве внутренней тары в комбинированной таре максимальной массой нетто 40 кг.		
PP2	Для № ООН 3065: могут использоваться деревянные бочки максимальной вместимостью 250 л, которые не удовлетворяют положениям главы 6.1.		
PP4	Для № ООН 1774: тара должна удовлетворять эксплуатационным требованиям для группы упаковки II.		
PP5	Для № ООН 1204: тара должна быть изготовлена таким образом, чтобы в результате увеличения внутреннего давления не могло произойти взрыва. Для этих веществ не должны использоваться газовые баллоны и сосуды для газов.		
PP10	Для № ООН 1791, группа упаковки II: должна быть предусмотрена возможность вентилирования тары.		
PP31	Для № ООН 1131: тара должна быть герметически запечатана.		
PP33	Для № ООН 1308, группы упаковки I и II: разрешается использовать только комбинированную тару максимальной массой брутто 75 кг.		
PP81	Для № ООН 1790 с содержанием фтористого водорода не более 85% и № ООН 2031 с содержанием более 55% азотной кислоты допустимый период эксплуатации пластмассовых барабанов и канистр, используемых в качестве одиночной тары, два года с даты изготовления.		

^a Допускается перевозка только веществ, имеющих вязкость более 200 мм²/с.

P002		ИНСТРУКЦИЯ ПО УПАКОВКЕ (ТВЕРДЫЕ ВЕЩЕСТВА)			P002
При условии соблюдения общих положений, изложенных в разделах 4.1.1 и 4.1.3, разрешается использовать следующую тару:					
		Максимальная масса нетто (см. пункт 4.1.3.3)			
		Группа упаковки I	Группа упаковки II	Группа упаковки III	
Комбинированная тара					
Внутренняя тара		Наружная тара			
Стеклянная	10 кг	<u>Барабаны</u>			
Пластмассовая ^a	50 кг	стальные (1A2)	400 кг	400 кг	
Металлическая	50 кг	алюминиевые (1B2)	400 кг	400 кг	
Бумажная ^{a, b, c}	50 кг	прочие металлические (1N2)	400 кг	400 кг	
Фибровая ^{a, b, c}	50 кг	пластмассовые (1H2)	400 кг	400 кг	
		фанерные (1D)	400 кг	400 кг	
		фибровые (1G)	400 кг	400 кг	
		<u>Ящики</u>			
		стальные (4A)	400 кг	400 кг	
		алюминиевые (4B)	400 кг	400 кг	
		из естественной древесины (4C1)	250 кг	400 кг	
		из естественной древесины с плотно пригнанными стенками (4C2)	250 кг	400 кг	
		фанерные (4D)	250 кг	400 кг	
		из древесного материала (4F)	125 кг	400 кг	
		из фибрового картона (4G)	125 кг	400 кг	
		из пенопласта (4H1)	60 кг	60 кг	
		из твердой пластмассы (4H2)	250 кг	400 кг	
		<u>Канистры</u>			
		стальные (3A2)	120 кг	120 кг	
		алюминиевые (3B2)	120 кг	120 кг	
		пластмассовые (3H2)	120 кг	120 кг	
Одиночная тара					
Барабаны					
	стальные (1A1 или 1A2 ^d)	400 кг	400 кг	400 кг	
	алюминиевые (1B1 или 1B2 ^d)	400 кг	400 кг	400 кг	
	металлические, кроме стальных или алюминиевых (1N1 или 1N2 ^d)	400 кг	400 кг	400 кг	
	пластмассовые (1H1 или 2H2 ^d)	400 кг	400 кг	400 кг	
	фибровые (1G) ^e	400 кг	400 кг	400 кг	
	фанерные (1G) ^e	400 кг	400 кг	400 кг	
Канистры					
	стальные (3A1 или 3A2 ^d)	120 кг	120 кг	120 кг	
	алюминиевые (3B1 или 3B2 ^d)	120 кг	120 кг	120 кг	
	пластмассовые (3H1 или 3H2 ^d)	120 кг	120 кг	120 кг	

^a Такая внутренняя тара должна быть непроницаемой для сыпучих веществ.

^b Такая внутренняя тара не должна использоваться, когда перевозимые вещества могут перейти в жидкое состояние в ходе перевозки (см. 4.1.3.4).

^c Бумажная и фибровая внутренняя тара не должна использоваться для веществ группы упаковки I.

^d Такая тара не должна использоваться для веществ группы упаковки I, которые могут переходить в жидкое состояние в ходе перевозки (см. 4.1.3.4).

^e Такая тара не должна использоваться для веществ, которые могут переходить в жидкое состояние в ходе перевозки (см. 4.1.3.4).

P002 ИНСТРУКЦИЯ ПО УПАКОВКЕ (ТВЕРДЫЕ ВЕЩЕСТВА) (продолжение)		P002		
		Максимальная масса нетто (см. пункт 4.1.3.3)		
		Группа упаковки I	Группа упаковки II	Группа упаковки III
Одиночная тара (продолжение)				
Ящики				
стальные (4A) ^e	не разрешается	400 кг	400 кг	400 кг
алюминиевые (4B) ^e	не разрешается	400 кг	400 кг	400 кг
из естественной древесины (4C1) ^e	не разрешается	400 кг	400 кг	400 кг
фанерные (4D) ^e	не разрешается	400 кг	400 кг	400 кг
из древесного материала (4F) ^e	не разрешается	400 кг	400 кг	400 кг
из естественной древесины с плотно пригнанными стенками (4C2) ^e	не разрешается	400 кг	400 кг	400 кг
из фибрового картона (4G) ^e	не разрешается	400 кг	400 кг	400 кг
из твердой пластмассы (4H2) ^e	не разрешается	400 кг	400 кг	400 кг
Мешки				
мешки (5H3, 5H4, 5L3, 5M2) ^e	не разрешается	50 кг	50 кг	50 кг
Составная тара				
пластмассовый сосуд в стальном, алюминиевом, фанерном, фибровом или пластмассовом барабане (6HA1, 6HB1, 6HG1 ^e , 6HD1 ^e или 6HH1)	400 кг	400 кг	400 кг	400 кг
пластмассовый сосуд в стальной или алюминиевой обрешетке или ящике, в деревянном ящике, фанерном ящике, ящике из фибрового картона или ящике из твердой пластмассы (6HA2, 6HB2, 6HC, 6HD2 ^e , 6HG2 ^e или 6HH2)	75 кг	75 кг	75 кг	75 кг
стеклянный сосуд в стальном, алюминиевом, фанерном или фибровом барабане (6PA1, 6PB1, 6PD1 ^e или 6PG1 ^e) или в ящике из фибрового картона или в плетеной корзине (6PA2, 6PB2, 6PC, 6PD2 ^e или 6PG2 ^e) либо в таре из твердой пластмассы или пенопласта (6PH1 или 6PH2 ^e)	75 кг	75 кг	75 кг	75 кг
Сосуды под давлением при условии соблюдения общих положений подраздела 4.1.3.6.				
Специальные положения по упаковке:				
PP7 Для № ООН 2000: целлулоид может перевозиться в неупакованном виде на поддонах, завернутых в пластмассовую пленку и закрепленных подходящими средствами, такими как стальные обручи, полной загрузкой в закрытых грузовых транспортных единицах. Вес каждого поддона не должен превышать 1000 кг.				
PP8 Для № ООН 2002: тара должна быть сконцентрирована таким образом, чтобы в результате увеличения внутреннего давления не могло произойти взрыва. Для этих веществ не должны использоваться газовые баллоны и сосуды для газов.				
PP9 Для № ООН 3175, 3243 и 3244: тара должна соответствовать типу конструкции, прошедшей испытание на герметичность в соответствии с эксплуатационными требованиями для группы упаковки II. Для № ООН 3175: испытание на герметичность не требуется, если жидкости полностью абсорбированы твердым материалом, содержащимся в герметично закрытых мешках.				
PP11 Для № ООН 1309, группа упаковки III, и № ООН 1362: разрешается использование мешков типов 5H1, 5L1 и 5M1, если они помещены в пластмассовые мешки или завернуты в термоусадочный материал или растягивающуюся пленку на поддоне.				
PP12 Для № ООН 1361, 2213 и 3077: разрешается использование мешков 5H1, 5L1 и 5M1 в случае перевозки в закрытых грузовых транспортных единицах.				
PP13 Для изделий, отнесенных к № ООН 2870: разрешается использование только комбинированной тары, отвечающей эксплуатационным требованиям для группы упаковки I.				
PP14 Для № ООН 2211, 2698 и 3314: не требуется, чтобы тара отвечала условиям эксплуатационных испытаний, предусмотренным в главе 6.1.				
PP15 Для № ООН 1324 и 2623: тара должна отвечать эксплуатационным требованиям для группы упаковки III.				

Продолжение на след. стр.

^e Такая тара не должна использоваться для веществ, которые могут переходить в жидкое состояние в ходе перевозки (см. 4.1.3.4).

P002	ИНСТРУКЦИЯ ПО УПАКОВКЕ (ТВЕРДЫЕ ВЕЩЕСТВА) (продолжение)	P002
Специальные положения по упаковке (продолжение):		
PP20	Для № ООН 2217: могут использоваться любые непроницаемые для сыпучих веществ и прочные на разрыв сосуды.	
PP30	Для № ООН 2471: не разрешается использование бумажной или фибровой внутренней тары.	
PP34	Для № ООН 2969 (цельные бобы): разрешается использование мешков 5Н1, 5L1 и 5М1.	
PP37	Для № ООН 2590 и 2212: разрешается использование мешков 5М1. Мешки всех типов перевозятся в закрытых грузовых транспортных средствах или помещаются в закрытые жесткие транспортные пакеты.	
PP38	Для № ООН 1309, группа упаковки II: использование мешков разрешается только в закрытых грузовых транспортных средствах.	
PP84	Для № ООН 1057: должна использоваться жесткая наружная тара, отвечающая эксплуатационным требованиям для группы упаковки II. Эта тара должна быть сконструирована, изготовлена и размещена таким образом, чтобы исключалась возможность перемещения, случайного возгорания устройств или случайного выпуска легковоспламеняющегося газа или легковоспламеняющейся жидкости.	
PP85	Для № ООН 1748, 2208, 2880, 3485, 3486 и 3487: если в качестве одиночной тары используются мешки, они должны быть удалены друг от друга на достаточное расстояние для обеспечения рассеяния тепла.	

P003	ИНСТРУКЦИЯ ПО УПАКОВКЕ	P003
Опасные грузы должны быть помещены в подходящую наружную тару. Тара должна отвечать положениям пунктов 4.1.1.1, 4.1.1.2, 4.1.1.4, 4.1.1.8 и 4.1.3 и быть сконструирована таким образом, чтобы она удовлетворяла требованиям в отношении конструкции, предусмотренным в разделе 6.1.4 . Должна использоваться наружная тара, изготовленная из подходящего материала надлежащей прочности и конструкции в зависимости от вместимости тары и ее предполагаемого предназначения. Если данная инструкция по упаковке применяется для перевозки изделий или внутренней тары комбинированной тары, тара должна быть сконструирована и изготовлена таким образом, чтобы предупредить случайное выпадение изделий в обычных условиях перевозки.		
Специальные положения по упаковке:		
PP16	Для № ООН 2800: батареи должны быть защищены от короткого замыкания в таре.	
PP17	Для № ООН 1950 и 2037: для тары из фибрового картона масса нетто упаковок не должна превышать 55 кг, а для другой тары масса нетто упаковок не должна превышать 125 кг.	
PP18	Для № ООН 1845: тара должна быть сконструирована и изготовлена таким образом, чтобы имелась возможность выпуска газообразного диоксида углерода с целью исключить возможность увеличения давления, способного привести к разрыву тары.	
PP19	Для № ООН 1327, 1364, 1365, 1856 и 3360: разрешается перевозка в тюках.	
PP20	Для № ООН 1363, 1986, 1408 и 2793: могут использоваться любые сосуды, не проницаемые для сыпучих материалов и прочные на разрыв.	
PP32	Для № ООН 2857 и 3358: разрешается перевозка без упаковки, в обрешетках или в надлежащих пакетах.	
PP87	Для № ООН 1950: в случае отбракованных аэрозолей, перевозимых в соответствии со специальным положением 327, тара должна быть оснащена средством удержания любой свободной жидкости, которая может вытечь во время перевозки, например абсорбирующим материалом. Упаковка должна соответствующим образом вентилироваться с целью предотвратить создание воспламеняющихся газов или повышение давления.	

P004	ИНСТРУКЦИЯ ПО УПАКОВКЕ	P004
Настоящая инструкция применяется к № ООН 3473, 3476, 3477, 3478 и 3479.		
При условии соблюдения общих положений, изложенных в подразделах 4.1.1.1, 4.1.1.2, 4.1.1.3, 4.1.1.6 и 4.1.3 , разрешается использовать следующую тару:		
<ol style="list-style-type: none"> 1) Для кассет топливных элементов: тару, соответствующую эксплуатационным требованиям для группы упаковки II; и 2) Для кассет топливных элементов, содержащихся в оборудовании или упакованных с оборудованием: прочную наружную тару. Крупногабаритное массивное оборудование (см. 4.1.3.8), содержащее кассеты топливных элементов, может перевозиться в неупакованном виде. Когда кассеты топливных элементов упаковываются с оборудованием, они должны помещаться во внутреннюю тару или укладываться в наружную тару с прокладочным материалом или разделительной(ыми) перегородкой(ами) таким образом, чтобы кассеты топливных элементов были защищены от повреждения, которое может быть вызвано передвижением или перемещением содержимого внутри наружной тары. Кассеты топливных элементов, установленные в оборудовании, должны быть защищены от короткого замыкания, и вся система должна быть защищена от случайного срабатывания. 		

P010		ИНСТРУКЦИЯ ПО УПАКОВКЕ		P010
При условии соблюдения общих положений, изложенных в разделах 4.1.1 и 4.1.3, разрешается использовать следующую тару:				
				Максимальная масса нетто (см. 4.1.3.3)
Комбинированная тара				
Внутренняя тара	Наружная тара			
Из стекла 1 л	Барабаны			
Стальная 40 л	стальные (1A2)		400 кг	
	пластмассовые (1H2)		400 кг	
	фанерные (1D)		400 кг	
	Фибровые (1G)		400 кг	
	Ящики			
	стальные (4A)		400 кг	
	из естественной древесины (4C1, 4C2)		400 кг	
	фанерные (4D)		400 кг	
	из древесного материала (4F)		400 кг	
	из фибрового картона (4G)		400 кг	
	из пенопласта (4H1)		60 кг	
	из твердой пластмассы (4H2)		400 кг	
				Максимальная вместимость (см. 4.1.3.3)
Одиночная тара				
Барабаны				
стальные, с несъемным дном (1A1)			450 л	
Канистры				
стальные, с несъемным дном (3A1)			60 л	
Составная тара				
пластмассовый сосуд в стальном барабане (6HA1)			250 л	

P099		ИНСТРУКЦИЯ ПО УПАКОВКЕ		P099
Разрешается использование только той тары, которая была утверждена для этих грузов компетентным органом (см. пункт 4.1.3.7). Каждый груз должен перевозиться в сопровождении копии свидетельства об утверждении, выданного компетентным органом, либо в транспортном документе должно содержаться указание о том, что тара была утверждена компетентным органом.				

P101	ИНСТРУКЦИЯ ПО УПАКОВКЕ	P101
<p>Разрешается использование только той тары, которая была утверждена компетентным органом. Отличительный знак государства, наносимый на автомобили, осуществляющие международные перевозки, для страны, от имени которой выступает компетентный орган, указывается в транспортных документах следующим образом:</p> <p style="text-align: center;">"Тара, утвержденная компетентным органом ...".</p>		

P110a)	ИНСТРУКЦИЯ ПО УПАКОВКЕ	P110a)
<p>При условии соблюдения общих положений по упаковке, изложенных в разделах 4.1.1 и 4.1.3, и специальных положений, по упаковке, изложенных в разделе 4.1.5, разрешается использовать следующую тару:</p>		
Внутренняя тара	Промежуточная тара	Наружная тара
<p>Мешки</p> <p>полимерные из текстиля, с полимерным внутренним покрытием или вкладышем резиновые из текстиля, прорезиненные из текстиля</p>	<p><u>Мешки</u></p> <p>полимерные из текстиля, с полимерным внутренним покрытием или вкладышем резиновые из текстиля, прорезиненные</p> <p><u>Емкости</u></p> <p>пластмассовые металлические</p>	<p><u>Барабаны</u></p> <p>стальные, со съёмным дном (1A2) пластмассовые, со съёмным дном (1H2)</p>
<p>Дополнительные требования:</p> <ol style="list-style-type: none"> 1. Промежуточная тара должна быть заполнена насыщенным водой материалом, таким как раствор антифриза или увлажненный прокладочный материал. 2. Наружная тара должна быть заполнена насыщенным водой материалом, таким как раствор антифриза или увлажненный прокладочный материал. Наружная тара должна быть сконструирована и герметизирована таким образом, чтобы не происходило испарения смачивающего раствора, за исключением № ООН 0224 в случае перевозки в сухом состоянии. 		

P110b)	ИНСТРУКЦИЯ ПО УПАКОВКЕ	P110b)
<p>При условии соблюдения общих положений по упаковке, изложенных в разделах 4.1.1 и 4.1.3, и специальных положений по упаковке, изложенных в разделе 4.1.5, разрешается использовать следующую тару:</p>		
Внутренняя тара	Промежуточная тара	Наружная тара
<p>Емкости</p> <p>металлические деревянные резиновые, теплопроводные пластмассовые, теплопроводные</p> <p>Мешки</p> <p>резиновые, теплопроводные полимерные, теплопроводные</p>	<p>Разделительные перегородки</p> <p>металлические деревянные пластмассовые из фибрового картона</p>	<p>Ящики</p> <p>из естественной древесины, с плотно пригнанными стенками (4C2) фанерные (4D) из древесного материала (4F)</p>
<p>Специальное положение по упаковке:</p> <p>PP42 Для № ООН 0074, 0113, 0114, 0129, 0130, 0135 и 0224: должны выполняться следующие требования:</p> <ol style="list-style-type: none"> a) внутренняя тара должна содержать не более 50 г взрывчатого вещества (количество, соответствующее массе сухого вещества); b) каждый отсек между разделительными перегородками должен содержать лишь одну единицу внутренней тары, которая должна быть прочно закреплена; и c) наружная тара может быть разделена не более чем на 25 отсеков. 		

P111 ИНСТРУКЦИЯ ПО УПАКОВКЕ P111		
При условии соблюдения общих положений по упаковке, изложенных в разделах 4.1.1 и 4.1.3, и специальных положений по упаковке, изложенных в разделе 4.1.5, разрешается использовать следующую тару:		
Внутренняя тара	Промежуточная тара	Наружная тара
<p>Мешки бумажные, влагонепроницаемые полимерные из текстиля, прорезиненные</p> <p>Листы полимерные из текстиля, прорезиненные</p>	Не требуется	<p>Ящики стальные (4A) алюминиевые (4B) из естественной древесины, обычные (4C1) из естественной древесины, с плотно пригнанными стенками (4C2) фанерные (4D) из древесного материала (4F) из фибрового картона (4G) из пенопласта (4H1) из твердой пластмассы (4H2)</p> <p>Барабаны стальные, со съёмным дном (1A2) алюминиевые, со съёмным дном (1B2) фанерные (1D) из фибрового картона (1G) пластмассовые, со съёмным дном (1H2)</p>
Специальное положение по упаковке:		
PP43 Для № ООН 0159: внутренняя тара не требуется, когда в качестве наружной тары используются металлические (1A2 или 1B2) или пластмассовые (1H2) барабаны.		

P112a) ИНСТРУКЦИЯ ПО УПАКОВКЕ P112a) (Для увлажненных твердых веществ, 1.1D)		
При условии соблюдения общих положений по упаковке, изложенных в разделах 4.1.1 и 4.1.3, и специальных положений по упаковке, изложенных в разделе 4.1.5, разрешается использовать следующую тару:		
Внутренняя тара	Промежуточная тара	Наружная тара
<p>Мешки бумажные, многослойные, влагонепроницаемые полимерные из текстиля из текстиля, прорезиненные из полимерной ткани</p> <p>Емкости металлические пластмассовые</p>	<p>Мешки полимерные из текстиля, с полимерным внутренним покрытием или вкладышем</p> <p>Емкости металлические пластмассовые</p>	<p>Ящики стальные (4A) алюминиевые (4B) из естественной древесины, обычные (4C1) из естественной древесины, с плотно пригнанными стенками (4C2) фанерные (4D) из древесного материала (4F) из фибрового картона (4G) из пенопласта (4H1) из твердой пластмассы (4H2)</p> <p>Барабаны стальные, со съёмным дном (1A2) алюминиевые, со съёмным дном (1B2) фибровые (1G) пластмассовые, со съёмным дном (1H2) фанерные (1D)</p>
Дополнительное требование: Промежуточная тара не требуется, если в качестве наружной тары используются герметичные барабаны со съёмным дном.		
Специальные положения по упаковке:		
PP26 Для № ООН 0004, 0076, 0078, 0154, 0219 и 0394: материалы, из которых изготовлена тара, не должны содержать свинец.		
PP45 Для № ООН 0072 и 0226: промежуточная тара не требуется.		

P112b)	ИНСТРУКЦИЯ ПО УПАКОВКЕ		P112b)
(Для твердых сухих веществ, за исключением порошкообразных веществ, 1.1D)			
При условии соблюдения общих положений по упаковке, изложенных в разделах 4.1.1, 4.1.3, и специальных положений по упаковке, изложенных в разделе 4.1.5, разрешается использовать следующую тару:			
Внутренняя тара	Промежуточная тара		
<p>Мешки</p> <ul style="list-style-type: none"> крафт-бумажные бумажные, многослойные, влагонепроницаемые полимерные из текстиля из текстиля, прорезиненные из полимерной ткани 	<p>Мешки (только для № ООН 0150)</p> <ul style="list-style-type: none"> полимерные из текстиля, с полимерным внутренним покрытием или вкладышем 		<p>Мешки</p> <ul style="list-style-type: none"> из полимерной ткани, плотные (5H2) из полимерной ткани, влагонепроницаемые (5H3) из полимерной пленки (5H4) из текстиля, плотные (5L2) из текстиля, влагонепроницаемые (5L3) бумажные, многослойные, влагонепроницаемые (5M2) <p>Ящики</p> <ul style="list-style-type: none"> стальные (4A) алюминиевые (4B) из естественной древесины, обычные (4C1) из естественной древесины, с плотно пригнанными стенками (4C2) фанерные (4D) из древесного материала (4F) из фибрового картона (4G) из пенопласта (4H1) из твердой пластмассы (4H2) <p>Барабаны</p> <ul style="list-style-type: none"> стальные, со съемным дном (1A2) алюминиевые, со съемным дном (1B2) фибровые (1G) пластмассовые, со съемным дном (1H2) фанерные (1D)
Специальные положения по упаковке:			
PP26 Для № ООН 0004, 0076, 0078, 0154, 0216, 0219 и 0386: материалы, из которых изготовлена тара, не должны содержать свинец.			
PP46 Для № ООН 0209: плотные мешки (5H2) рекомендуются только для перевозки сухого ТНТ в виде мелких пластинчатых кристаллов или гранул максимальной массой нетто 30 кг.			
PP47 Для № ООН 0222 внутренняя тара не требуется, если в качестве наружной тары используется мешок.			

P112c)	ИНСТРУКЦИЯ ПО УПАКОВКЕ		P112c)
(Для сухих порошкообразных твердых веществ, 1.1D)			
При условии соблюдения общих положений по упаковке, изложенных в разделах 4.1.1 и 4.1.3, и специальных положений по упаковке, изложенных в разделе 4.1.5, разрешается использовать следующую тару:			
Внутренняя тара	Промежуточная тара	Наружная тара	
<p>Мешки</p> <p>бумажные, многослойные, влагонепроницаемые</p> <p>полимерные</p> <p>из полимерной ткани</p> <p>Емкости</p> <p>из фибрового картона</p> <p>металлические</p> <p>пластмассовые</p> <p>деревянные</p>	<p>Мешки</p> <p>бумажные, многослойные, влагонепроницаемые, с внутренним вкладышем</p> <p>полимерные</p> <p>Емкости</p> <p>металлические</p> <p>пластмассовые</p>	<p>Ящики</p> <p>стальные (4A)</p> <p>из естественной древесины, обычные (4C1)</p> <p>из естественной древесины, с плотно пригнанными стенками (4C2)</p> <p>фанерные (4D)</p> <p>из древесного материала (4F)</p> <p>из фибрового картона (4G)</p> <p>из твердой пластмассы (4H2)</p> <p>алюминиевые (4B)</p> <p>Барабаны</p> <p>стальные, со съемным дном (1A2)</p> <p>алюминиевые, со съемным дном (1B2)</p> <p>фибровые (1G)</p> <p>фанерные (1D)</p> <p>пластиковые, со съемным дном (1H2)</p>	
<p>Дополнительные требования:</p> <p>1. Внутренняя тара не требуется, если в качестве наружной тары используются барабаны.</p> <p>2. Тара должна быть непроницаемой для сыпучих веществ.</p>			
<p>Специальные положения по упаковке:</p> <p>PP26 Для № ООН 0004, 0076, 0078, 0154, 0216, 0219 и 0386: материалы, из которых изготовлена тара, не должны содержать свинец.</p> <p>PP46 Для № ООН 0209: плотные мешки (5H2) рекомендуются только для перевозки сухого ТНТ в виде мелких пластинчатых кристаллов или гранул при максимальной массе нетто 30 кг.</p> <p>PP48 Для № ООН 0504: металлическая тара не должна использоваться.</p>			

P113	ИНСТРУКЦИЯ ПО УПАКОВКЕ		P113
При условии соблюдения общих положений по упаковке, изложенных в разделах 4.1.1 и 4.1.3, и специальных положений по упаковке, изложенных в разделе 4.1.5, разрешается использовать следующую тару:			
Внутренняя тара	Промежуточная тара	Наружная тара	
<p>Мешки</p> <ul style="list-style-type: none"> бумажные полимерные из текстиля, прорезиненные <p>Емкости</p> <ul style="list-style-type: none"> из фибрового картона металлические пластмассовые деревянные 	Не требуется	<p>Ящики</p> <ul style="list-style-type: none"> стальные (4A) из естественной древесины, обычные (4C1) из естественной древесины, с плотно пригнанными стенками (4C2) фанерные (4D) из древесного материала (4F) из фибрового картона (4G) из твердой пластмассы (4H2) алюминиевые (4B) <p>Барабаны</p> <ul style="list-style-type: none"> стальные, со съёмным дном (1A2) алюминиевые, со съёмным дном (1B2) фибровые (1G) фанерные (1D) пластмассовые со съёмным дном (1H2) 	
<p>Дополнительное требование: Тара должна быть непроницаемой для сыпучих веществ.</p>			
<p>Специальные положения по упаковке:</p> <p>PP49 Для № ООН 0094 и 0305: в каждую единицу внутренней тары можно помещать не более 50 г вещества.</p> <p>PP50 Для № ООН 0027: внутренняя тара не требуется, если в качестве наружной тары используются барабаны.</p> <p>PP51 Для № ООН 0028: в качестве внутренней тары могут использоваться крафт-бумажные листы или бумажные парафинированные листы.</p>			

ИНСТРУКЦИЯ ПО УПАКОВКЕ (Для увлажненных твердых веществ)		
P114a)		P114a)
При условии соблюдения общих положений по упаковке, изложенных в разделах 4.1.1 и 4.1.3, и специальных положений по упаковке, изложенных в разделе 4.1.5, разрешается использовать следующую тару:		
Внутренняя тара	Промежуточная тара	Наружная тара
Мешки полимерные из текстиля из полимерной ткани Емкости металлические пластмассовые	Мешки полимерные из текстиля, с полимерным внутренним покрытием или вкладышем Емкости металлические пластмассовые	Ящики стальные (4A) из естественной древесины, обычные (4C1) из естественной древесины, с плотно пригнанными стенками (4C2) фанерные (4D) из древесного материала (4F) из фибрового картона (4G) из твердой пластмассы (4H2) Барабаны стальные, со съёмным дном (1A2) алюминиевые, со съёмным дном (1B2) фибровые (1G) пластмассовые, со съёмным дном (1H2)
Дополнительное требование: Промежуточная тара не требуется, если в качестве наружной тары используются герметичные барабаны со съёмным дном.		
Специальные положения по упаковке: PP26 Для № ООН 0077, 0132, 0234, 0235 и 0236: материалы, из которых изготовлена тара, не должны содержать свинец. PP43 Для № ООН 0342: внутренняя тара не требуется, если в качестве наружной тары используются металлические (1A2 или 1B2) или пластмассовые (1H2) барабаны.		

P114b)	ИНСТРУКЦИЯ ПО УПАКОВКЕ		P114b)
(Для сухих твердых веществ)			
При условии соблюдения общих положений по упаковке, изложенных в разделах 4.1.1 и 4.1.3 , и специальных положений по упаковке, изложенных в разделе 4.1.5 , разрешается использовать следующую тару:			
Внутренняя тара	Промежуточная тара	Наружная тара	
<p>Мешки</p> <ul style="list-style-type: none"> крафт-бумажные полимерные из текстиля, плотные из полимерной ткани, плотные <p>Емкости</p> <ul style="list-style-type: none"> из фибрового картона металлические бумажные пластмассовые из полимерной ткани, плотные 	Не требуется	<p>Ящики</p> <ul style="list-style-type: none"> из естественной древесины, обычные (4C1) из естественной древесины, с плотно пригнанными стенками (4C2) фанерные (4D) из древесного материала (4F) из фибрового картона (4G) <p>Барабаны</p> <ul style="list-style-type: none"> стальные, со съёмным днищем (1A2) алюминиевые, со съёмным днищем (1B2) фанерные (1D) фибровые (1G) пластмассовые, со съёмным днищем (1H2) 	
Специальные положения по упаковке:			
PP26 Для № ООН 0077, 0132, 0234, 0235 и 0236: материалы, из которых изготовлена тара, не должны содержать свинец.			
PP48 Для № ООН 0508 и 0509: не должна использоваться металлическая тара.			
PP50 Для № ООН 0160, 0161 и 0508: внутренняя тара не нужна, если в качестве наружной тары используются барабаны.			
PP52 Для № ООН 0160 и 0161: если в качестве наружной тары используются металлические барабаны (1A2 или 1B2), то металлическая тара должна быть изготовлена таким образом, чтобы в результате увеличения внутреннего давления под воздействием внутренних или внешних факторов не могло произойти взрыва.			

P115	ИНСТРУКЦИЯ ПО УПАКОВКЕ		P115
При условии соблюдения общих положений по упаковке, изложенных в разделах 4.1.1 и 4.1.3, и специальных положений по упаковке, изложенных в разделе 4.1.5, разрешается использовать следующую тару:			
Внутренняя тара	Промежуточная тара	Наружная тара	
Емкости Пластмассовые	Мешки полимерные, в металлических емкостях Барабаны металлические	Ящики из естественной древесины, обычные (4C1) из естественной древесины, с плотно пригнанными стенками (4C2) фанерные (4D) из древесного материала (4F) Барабаны стальные, со съёмным дном (1A2) алюминиевые, со съёмным дном (1B2) фанерные (1D) фибровые (1G) пластмассовые со съёмным дном (1H2)	
Специальные положения по упаковке:			
PP45 Для № ООН 0144: промежуточная тара не требуется.			
PP53 Для № ООН 0075, 0143, 0495 и 0497: если в качестве наружной тары используются ящики, внутренняя тара должна закрываться навинчивающимися заглушками и иметь вместимость не более 5 л каждая. Внутренняя тара должна быть со всех сторон окружена негорючим абсорбирующим прокладочным материалом. Количество абсорбирующего прокладочного материала должно быть достаточным для поглощения жидкого содержимого. Металлические емкости должны быть изолированы друг от друга прокладочным материалом. Масса нетто метательного взрывчатого вещества не должна превышать 30 кг на каждую упаковку, если в качестве наружной тары используются ящики.			
PP54 Для № ООН 0075, 0143, 0495 и 0497: если в качестве наружной тары используются барабаны и в качестве промежуточной тары используются барабаны, они должны быть окружены негорючим прокладочным материалом в количестве, достаточном для поглощения жидкого содержимого. Вместо внутренней и промежуточной тары может использоваться составная тара, состоящая из пластмассовой емкости в металлическом барабане. Чистый объем метательного взрывчатого вещества в каждой упаковке не должен превышать 120 л.			
PP55 Для № ООН 0144: должен применяться абсорбирующий прокладочный материал.			
PP56 Для № ООН 0144: в качестве внутренней тары могут использоваться металлические емкости.			
PP57 Для № ООН 0075, 0143, 0495 и 0497: если в качестве наружной тары используются ящики, то в качестве промежуточной тары должны использоваться мешки.			
PP58 Для № ООН 0075, 0143, 0495 и 0497: если в качестве наружной тары используются барабаны, то в качестве промежуточной тары должны использоваться барабаны.			
PP59 Для № ООН 0144: в качестве наружной тары могут использоваться ящики из фибрового картона (4G).			
PP60 Для № ООН 0144: не должны использоваться алюминиевые барабаны со съёмным дном (1B2).			

P116	ИНСТРУКЦИЯ ПО УПАКОВКЕ	P116
При условии соблюдения общих положений по упаковке, изложенных в разделах 4.1.1 и 4.1.3, и специальных положений по упаковке, изложенных в разделе 4.1.5, разрешается использовать следующую тару:		
Внутренняя тара	Промежуточная тара	Наружная тара
<p>Мешки</p> <p>бумажные, влаго- и маслонепроницаемые</p> <p>полимерные из текстиля, с полимерным внутренним покрытием или вкладышем из полимерной ткани, плотные</p> <p>Емкости</p> <p>из фибрового картона, влагонепроницаемые</p> <p>металлические</p> <p>пластмассовые</p> <p>деревянные, непроницаемые</p> <p>Листы</p> <p>бумажные, влагонепроницаемые</p> <p>бумажные, парафинированные</p> <p>полимерные</p>	<p>Не требуется</p>	<p>Мешки</p> <p>из полимерной ткани (5H1)</p> <p>бумажные, многослойные, влагонепроницаемые (5M2)</p> <p>из полимерной пленки (5H4)</p> <p>из текстиля, плотные (5L2)</p> <p>из текстиля, влагонепроницаемые (5L3)</p> <p>Ящики</p> <p>стальные (4A)</p> <p>алюминиевые (4B)</p> <p>из естественной древесины, обычные (4C1)</p> <p>из естественной древесины, с плотно пригнанными стенками (4C2)</p> <p>фанерные (4D)</p> <p>из древесного материала (4F)</p> <p>из фибрового картона (4G)</p> <p>из твердой пластмассы (4H2)</p> <p>Барабаны</p> <p>стальные, со съемным дном (1A2)</p> <p>алюминиевые, со съемным дном (1B2)</p> <p>фибровые (1G)</p> <p>пластмассовые, со съемным дном (1H2)</p> <p>фанерные (1D)</p> <p>Канистры</p> <p>стальные, со съемным дном (3A2)</p> <p>пластмассовые, со съемным дном (3H2)</p>
Специальные положения по упаковке:		
PP61 Для № ООН 0082, 0241, 0331 и 0332: внутренняя тара не требуется, если в качестве наружной тары используются герметичные барабаны со съемным дном.		
PP62 Для № ООН 0082, 0241, 0331 и 0332: внутренняя тара не требуется, если взрывчатое вещество содержится во влагонепроницаемом материале.		
PP63 Для № ООН 0081: внутренняя тара не требуется, если вещество содержится в упаковке из твердой пластмассы, не проницаемой для азотных сложных эфиров.		
PP64 Для № ООН 0331: внутренняя тара не требуется, если в качестве наружной тары используются мешки (5H2, 5H3 или 5H4).		
PP65 Для № ООН 0082, 0241, 0331 и 0332: в качестве наружной тары могут использоваться мешки (5H2 или 5H3).		
PP66 Для № ООН 0081: мешки не должны использоваться в качестве наружной тары.		

P130	ИНСТРУКЦИЯ ПО УПАКОВКЕ		P130
При условии соблюдения общих положений по упаковке, изложенных в разделах 4.1.1 и 4.1.3, и специальных положений по упаковке, изложенных в разделе 4.1.5, разрешается использовать следующую тару:			
Внутренняя тара	Промежуточная тара	Наружная тара	
Не требуется	Не требуется	<p>Ящики</p> <ul style="list-style-type: none"> стальные (4A) алюминиевые (4B) из естественной древесины, обычные (4C1) из естественной древесины, с плотно пригнанными стенками (4C2) фанерные (4D) из древесного материала (4F) из фибрового картона (4G) из пенопласта (4H1) из твердой пластмассы (4H2) <p>Бараны</p> <ul style="list-style-type: none"> стальные, со съемным дном (1A2) алюминиевые, со съемным дном (1B2) фибровые (1G) пластмассовые, со съемным дном (1H2) фанерные (1D) 	
Специальное положение по упаковке:			
<p>PP67 Для № ООН 0006, 0009, 0010, 0015, 0016, 0018, 0019, 0034, 0035, 0038, 0039, 0048, 0056, 0137, 0138, 0168, 0169, 0171, 0181, 0182, 0183, 0186, 0221, 0243, 0244, 0245, 0246, 0254, 0280, 0281, 0286, 0287, 0297, 0299, 0300, 0301, 0303, 0321, 0328, 0329, 0344, 0345, 0346, 0347, 0362, 0363, 0370, 0412, 0424, 0425, 0434, 0435, 0436, 0437, 0438, 0451, 0488 и 0502: крупногабаритные и массивные взрывчатые изделия, обычно предназначенные для военного использования, без собственных средств инициирования или с собственными средствами инициирования, содержащие не менее двух эффективных защитных устройств, могут перевозиться в неупакованном виде. Если такие изделия содержат метательные заряды или являются самодвижущимися, их системы зажигания должны быть защищены против возбуждающих воздействий, способных возникнуть в обычных условиях перевозки. Отрицательный результат испытаний серии 4, проводимых на неупакованном изделии, указывает на то, что изделие может рассматриваться на предмет перевозки в неупакованном виде. Такие неупакованные изделия могут устанавливаться на опоры или помещаться в обрешетки и другие подходящие транспортно-загрузочные приспособления.</p>			

P131	ИНСТРУКЦИЯ ПО УПАКОВКЕ		P131
При условии соблюдения общих положений по упаковке, изложенных в разделах 4.1.1 и 4.1.3, и специальных положений по упаковке, изложенных в разделе 4.1.5, разрешается использовать следующую тару:			
Внутренняя тара	Промежуточная тара	Наружная тара	
Мешки бумажные полимерные Емкости из фибрового картона металлические пластмассовые деревянные Бобины	Не требуется	Ящики стальные (4A) алюминиевые (4B) из естественной древесины, обычные (4C1) из естественной древесины, с плотно пригнанными стенками (4C2) фанерные (4D) из древесного материала (4F) из фибрового картона (4G) Барабаны стальные, со съёмным дном (1A2) алюминиевые, со съёмным дном (1B2) фибровые (1G) пластмассовые, со съёмным дном (1H2) фанерные (1D)	
Специальное положение по упаковке:			
PP68 Для № 0029, 0267 и 0445: мешки и бобины не должны использоваться в качестве внутренней тары.			

P132a)	ИНСТРУКЦИЯ ПО УПАКОВКЕ		P132a)
(Изделия, представляющие собой закрытые оболочки из металла, пластмассы или фибрового картона, содержащие детонирующее ВВ или смесь детонирующих ВВ с пластифицирующими добавками)			
При условии соблюдения общих положений по упаковке, изложенных в разделах 4.1.1 и 4.1.3, и специальных положений по упаковке, изложенных в разделе 4.1.5, разрешается использовать следующую тару:			
Внутренняя тара	Промежуточная тара	Наружная тара	
Не требуется	Не требуется	Ящики стальные (4A) алюминиевые (4B) из естественной древесины, обычные (4C1) из естественной древесины, с плотно пригнанными стенками (4C2) фанерные (4D) из древесного материала (4F) из фибрового картона (4G) из твердой пластмассы (4H2)	

P132b) ИНСТРУКЦИЯ ПО УПАКОВКЕ P132b) (Изделия без закрытых оболочек)		
При условии соблюдения общих положений по упаковке, изложенных в разделах 4.1.1 и 4.1.3, и специальных положений по упаковке, изложенных в разделе 4.1.5, разрешается использовать следующую тару:		
Внутренняя тара	Промежуточная тара	Наружная тара
Емкости из фибрового картона металлические пластмассовые Листы бумажные полимерные	Не требуется	Ящики стальные (4A) алюминиевые (4B) из естественной древесины, обычные (4C1) из естественной древесины, с плотно пригнанными стенками (4C2) фанерные (4D) из древесного материала (4F) из фибрового картона (4G) из твердой пластмассы (4H2)

P133 ИНСТРУКЦИЯ ПО УПАКОВКЕ P133		
При условии соблюдения общих положений по упаковке, изложенных в разделах 4.1.1 и 4.1.3, и специальных положений по упаковке, изложенных в разделе 4.1.5, разрешается использовать следующую тару:		
Внутренняя тара	Промежуточная тара	Наружная тара
Емкости из фибрового картона металлические пластмассовые деревянные Лотки с разделительными перегородками из фибрового картона пластмассовые деревянные	Емкости из фибрового картона металлические пластмассовые деревянные	Ящики стальные (4A) алюминиевые (4B) из естественной древесины, обычные (4C1) из естественной древесины, с плотно пригнанными стенками (4C2) фанерные (4D) из древесного материала (4F) из фибрового картона (4G) из твердой пластмассы (4H2)
Дополнительное требование: Емкости требуется использовать в качестве промежуточной тары только в том случае, если внутренней тарой являются лотки.		
Специальное положение по упаковке: PP69 Для № ООН 0043, 0212, 0225, 0268 и 0306: лотки не должны использоваться в качестве внутренней тары.		

P134 ИНСТРУКЦИЯ ПО УПАКОВКЕ P134		
При условии соблюдения общих положений по упаковке, изложенных в разделах 4.1.1 и 4.1.3, и специальных положений по упаковке, изложенных в разделе 4.1.5, разрешается использовать следующую тару:		
Внутренняя тара	Промежуточная тара	Наружная тара
Мешки влагонепроницаемые Емкости из фибрового картона металлические пластмассовые деревянные Листы из фибрового картона, гофрированные Трубки из фибрового картона	Не требуется	Ящики стальные (4A) алюминиевые (4B) из естественной древесины, обычные (4C1) из естественной древесины, с плотно пригнанными стенками (4C2) фанерные (4D) из древесного материала (4F) из фибрового картона (4G) из пенопласта (4H1) из твердой пластмассы (4H2) Барабаны стальные, со съёмным дном (1A2) алюминиевые, со съёмным дном (1B2) фанерные (1D) пластмассовые, со съёмным дном (1H2) из фибрового картона (1G)

P135 ИНСТРУКЦИЯ ПО УПАКОВКЕ P135		
При условии соблюдения общих положений по упаковке, изложенных в разделах 4.1.1 и 4.1.3, и специальных положений по упаковке, изложенных в разделе 4.1.5, разрешается использовать следующую тару:		
Внутренняя тара	Промежуточная тара	Наружная тара
Мешки бумажные полимерные Емкости из фибрового картона металлические пластмассовые деревянные Листы бумажные полимерные	Не требуется	Ящики стальные (4A) алюминиевые (4B) из естественной древесины, обычные (4C1) из естественной древесины, с плотно пригнанными стенками (4C2) фанерные (4D) из древесного материала (4F) из фибрового картона (4G) из пенопласта (4H1) из твердой пластмассы (4H2) Барабаны стальные, со съёмным дном (1A2) алюминиевые, со съёмным дном (1B2) фибровые (1G) пластмассовые, со съёмным дном (1H2) фанерные (1D)

ИНСТРУКЦИЯ ПО УПАКОВКЕ		
P136		P136
При условии соблюдения общих положений по упаковке, изложенных в разделах 4.1.1 и 4.1.3, и специальных положений по упаковке, изложенных в разделе 4.1.5, разрешается использовать следующую тару:		
Внутренняя тара	Промежуточная тара	Наружная тара
Мешки полимерные из текстиля Ящики из фибрового картона пластмассовые деревянные Разделительные перегородки в наружной таре	Не требуется	Ящики стальные (4A) алюминиевые (4B) из естественной древесины, обычные (4C1) из естественной древесины, с плотно пригнанными стенками (4C2) фанерные (4D) из древесного материала (4F) из фибрового картона (4G) из твердой пластмассы (4H2) Барабаны стальные, со съёмным дном (1A2) алюминиевые, со съёмным дном (1B2) фибровые (1G) пластмассовые, со съёмным дном (1H2) фанерные (1D)

ИНСТРУКЦИЯ ПО УПАКОВКЕ		
P137		P137
При условии соблюдения общих положений по упаковке, изложенных в разделах 4.1.1 и 4.1.3, и специальных положений по упаковке, изложенных в разделе 4.1.5, разрешается использовать следующую тару:		
Внутренняя тара	Промежуточная тара	Наружная тара
Мешки полимерные Ящики из фибрового картона Трубки из фибрового картона металлические пластмассовые Разделительные перегородки в наружной таре	Не требуется	Ящики стальные (4A) алюминиевые (4B) из естественной древесины, обычные (4C1) из естественной древесины, с плотно пригнанными стенками (4C2) фанерные (4D) из древесного материала (4F) из фибрового картона (4G) Барабаны стальные, со съёмным дном (1A2) алюминиевые, со съёмным дном (1B2) фанерные (1D) фибровые (1G) пластмассовые, со съёмным дном (1H2)
Специальное положение по упаковке: PP70 Для № ООН 0059, 0439, 0440 и 0441: если кумулятивные заряды упаковываются по отдельности, коническая полость должна быть расположена основанием вниз, и на упаковку должна быть нанесена надпись "ЭТОЙ СТОРОНОЙ ВВЕРХ". Если кумулятивные заряды упаковываются попарно, конические полости должны быть расположены одна к другой с целью сведения к минимуму кумулятивного действия зарядов при случайном инициировании.		

P138 ИНСТРУКЦИЯ ПО УПАКОВКЕ P138		
При условии соблюдения общих положений по упаковке, изложенных в разделах 4.1.1 и 4.1.3, и специальных положений по упаковке, изложенных в разделе 4.1.5, разрешается использовать следующую тару:		
Внутренняя тара	Промежуточная тара	Наружная тара
Мешки полимерные	Не требуется	Ящики стальные (4A) алюминиевые (4B) из естественной древесины, обычные (4C1) из естественной древесины, с плотно пригнанными стенками (4C2) фанерные (4D) из древесного материала (4F) из фибрового картона (4G) из твердой пластмассы (4H2) Барабаны стальные, со съемным дном (1A2) алюминиевые, со съемным дном (1B2) фанерные (1D) пластмассовые, со съемным дном (1H2) из фибрового картона (1G)
Дополнительное требование: Если концы изделий запечатаны, внутренняя тара не требуется.		

P139 ИНСТРУКЦИЯ ПО УПАКОВКЕ P139		
При условии соблюдения общих положений по упаковке, изложенных в разделах 4.1.1 и 4.1.3, и специальных положений по упаковке, изложенных в разделе 4.1.5, разрешается использовать следующую тару:		
Внутренняя тара	Промежуточная тара	Наружная тара
Мешки полимерные Емкости из фибрового картона металлические пластмассовые деревянные Бобины Листы бумажные полимерные	Не требуется	Ящики стальные (4A) алюминиевые (4B) из естественной древесины, обычные (4C1) из естественной древесины, с плотно пригнанными стенками (4C2) фанерные (4D) из древесного материала (4F) из фибрового картона (4G) из твердой пластмассы (4H2) Барабаны стальные, со съемным дном (1A2) алюминиевые, со съемным дном (1B2) фанерные (1D) фибровые (1G) пластмассовые, со съемным дном (1H2)
Специальные положения по упаковке: PP71 Для № ООН 0065, 0102, 0104, 0289 и 0290: концы детонирующего шнура должны быть изолированы, например с помощью прочно установленной пробки, препятствующей высвобождению взрывчатого вещества. Концы гибкого детонирующего шнура должны быть крепко связаны. PP72 Для № ООН 0065 и 0289: внутренняя тара не требуется, если эти изделия свернуты спиралью.		

P140 ИНСТРУКЦИЯ ПО УПАКОВКЕ P140		
При условии соблюдения общих положений по упаковке, изложенных в разделах 4.1.1 и 4.1.3, и специальных положений по упаковке, изложенных в разделе 4.1.5, разрешается использовать следующую тару:		
Внутренняя тара	Промежуточная тара	Наружная тара
Мешки полимерные Бобины Листы крафт-бумажные полимерные	Не требуется	Ящики стальные (4A) алюминиевые (4B) из естественной древесины, обычные (4C1) из естественной древесины, с плотно пригнанными стенками (4C2) фанерные (4D) из древесного материала (4F) из фибрового картона (4G) из твердой пластмассы (4H2) Барабаны стальные, со съёмным дном (1A2) алюминиевые, со съёмным дном (1B2) фибровые (1G) фанерные (1D) пластмассовые, со съёмным дном (1H2)
Специальные положения по упаковке: PP73 Для № ООН 0105: если концы изделия запечатаны, то внутренняя тара не требуется. PP74 Для № ООН 0101: тара должна быть плотной, за исключением случаев, когда взрыватель помещен в бумажную трубку и оба конца трубки закрыты съёмными колпачками. PP75 Для № ООН 0101: стальные или алюминиевые ящики или барабаны использоваться не должны.		

P141 ИНСТРУКЦИЯ ПО УПАКОВКЕ P141		
При условии соблюдения общих положений по упаковке, изложенных в разделах 4.1.1 и 4.1.3, и специальных положений по упаковке, изложенных в разделе 4.1.5, разрешается использовать следующую тару:		
Внутренняя тара	Промежуточная тара	Наружная тара
Емкости из фибрового картона металлические пластмассовые деревянные Лотки, с разделительными перегородками пластмассовые деревянные Разделительные перегородки в наружной таре	Не требуется	Ящики стальные (4A) алюминиевые (4B) из естественной древесины, обычные (4C1) из естественной древесины, с плотно пригнанными стенками (4C2) фанерные (4D) из древесного материала (4F) из фибрового картона (4G) из твердой пластмассы (4H2) Барабаны стальные, со съёмным дном (1A2) алюминиевые, со съёмным дном (1B2) фибровые (1G) пластмассовые, со съёмным дном (1H2) фанерные (1D)

ИНСТРУКЦИЯ ПО УПАКОВКЕ		
Р142		Р142
При условии соблюдения общих положений по упаковке, изложенных в разделах 4.1.1 и 4.1.3, и специальных положений по упаковке, изложенных в разделе 4.1.5, разрешается использовать следующую тару:		
Внутренняя тара	Промежуточная тара	Наружная тара
Мешки бумажные полимерные Емкости из фибрового картона металлические пластмассовые деревянные Листы бумажные Лотки, с разделительными перегородками пластмассовые	Не требуется	Ящики стальные (4A) алюминиевые (4B) из естественной древесины, обычные (4C1) из естественной древесины, с плотно пригнанными стенками (4C2) фанерные (4D) из древесного материала (4F) из фибрового картона (4G) из твердой пластмассы (4H2) Барабаны стальные, со съёмным дном (1A2) алюминиевые, со съёмным дном (1B2) фибровые (1G) пластмассовые, со съёмным дном (1H2) фанерные (1D)

ИНСТРУКЦИЯ ПО УПАКОВКЕ		
Р143		Р143
При условии соблюдения общих положений по упаковке, изложенных в разделах 4.1.1 и 4.1.3, и специальных положений по упаковке, изложенных в разделе 4.1.5, разрешается использовать следующую тару:		
Внутренняя тара	Промежуточная тара	Наружная тара
Мешки крафт-бумажные полимерные из текстиля из текстиля, прорезиненные Емкости из фибрового картона металлические пластмассовые Лотки, с разделительными перегородками пластмассовые деревянные	Не требуется	Ящики стальные (4A) алюминиевые (4B) из естественной древесины, обычные (4C1) из естественной древесины, с плотно пригнанными стенками (4C2) фанерные (4D) из древесного материала (4F) из фибрового картона (4G) из твердой пластмассы (4H2) Барабаны стальные, со съёмным дном (1A2) алюминиевые, со съёмным дном (1B2) фанерные (1D) фибровые (1G) пластмассовые, со съёмным дном (1H2)
Дополнительное требование: Вместо вышеупомянутой внутренней или наружной тары может использоваться составная тара (6H2) (пластмассовая емкость в наружном ящике из твердой пластмассы).		
Специальное положение по упаковке: PP76 Для № ООН 0271, 0272, 0415 и 0491: если используется металлическая тара, она должна быть сконструирована таким образом, чтобы в результате увеличения внутреннего давления под воздействием внутренних или внешних факторов не могло произойти взрыва.		

P144	ИНСТРУКЦИЯ ПО УПАКОВКЕ		P144
При условии соблюдения общих положений по упаковке, изложенных в разделах 4.1.1 и 4.1.3, и специальных положений по упаковке, изложенных в разделе 4.1.5, разрешается использовать следующую тару:			
Внутренняя тара	Промежуточная тара	Наружная тара	
<p>Емкости</p> <ul style="list-style-type: none"> из фибрового картона металлические пластмассовые <p>Разделительные перегородки в наружной таре</p>	Не требуется	<p>Ящики</p> <ul style="list-style-type: none"> стальные (4A) алюминиевые (4B) из естественной древесины, обычные (4C1) с металлическим вкладышем фанерные (4D), с металлическим вкладышем из древесного материала (4F), с металлическим вкладышем из пенопласта (4H1) из твердой пластмассы (4H2) <p>Барабаны</p> <ul style="list-style-type: none"> стальные со съёмным дном (1A2) алюминиевые, со съёмным дном (1B2) пластмассовые, со съёмным дном (1H2) 	
Специальное положение по упаковке:			
<p>PP77 Для № ООН 0248 и 0249: тара должна быть защищена от проникновения в нее воды. Если водоактивируемые устройства перевозятся без упаковки, они должны быть снабжены по меньшей мере двумя независимыми предохранительными устройствами для предотвращения проникновения воды.</p>			

P200	ИНСТРУКЦИЯ ПО УПАКОВКЕ	P200
<p>Сосуды под давлением должны удовлетворять общим требованиям к упаковке, изложенным в подразделе 4.1.6.1. Наряду с этим МЭГК должны удовлетворять общим требованиям, изложенным в разделе 4.2.4.</p>		
<p>Баллоны, цилиндры, барабаны под давлением, связки баллонов, сконструированные в соответствии с требованиями главы 6.2, и МЭГК, сконструированные в соответствии с требованиями раздела 6.7.5, разрешается использовать для перевозки конкретных веществ, когда это указано в нижеследующих таблицах. Применительно к некоторым веществам специальные положения по упаковке могут запрещать использование какого-либо конкретного типа баллонов, цилиндров, барабанов под давлением или связок баллонов.</p>		
1)	<p>Сосуды под давлением, содержащие токсичные вещества, ЛК₅₀ которых составляет 200 мл/м³ (млн.⁻¹) или меньше, как это указано в таблице, не оборудуются какими-либо устройствами для сброса давления. Устройства для сброса давления устанавливаются на сосуды под давлением, используемые для перевозки диоксида углерода (№ ООН 1013) и гемиексида азота (№ ООН 1070). Другие сосуды под давлением оборудуются устройствами для сброса давления, если это предусмотрено требованиями компетентного органа страны использования. Тип устройства для сброса давления, давление срабатывания и пропускная способность устройства для сброса давления определяются, в случае необходимости, компетентным органом страны использования.</p>	
2)	<p>Три нижеследующие таблицы охватывают сжатые газы (таблица 1), сжиженные и растворенные газы (таблица 2) и вещества, не относящиеся к классу 2 (таблица 3). В этих таблицах указываются:</p>	
	<p>a) номер ООН, наименование и описание, а также классификация вещества;</p>	
	<p>b) ЛК₅₀ для токсичных веществ;</p>	
	<p>c) типы сосудов под давлением, разрешенные для перевозки вещества, обозначенные буквой "X";</p>	
	<p>d) максимально допустимый срок между испытаниями при периодических проверках сосудов под давлением;</p>	
	<p>ПРИМЕЧАНИЕ: Периодические проверки сосудов под давлением, изготовленных из композитных материалов, должны проводиться с интервалами, установленными компетентным органом, утвердившим эти сосуды.</p>	
	<p>e) минимальное испытательное давление сосудов под давлением;</p>	
	<p>f) максимальное рабочее давление сосудов под давлением для сжатых газов (в тех случаях, когда величина не указана, рабочее давление не должно превышать двух третей испытательного давления) или максимальный(ые) коэффициент(ы) наполнения, зависящий(ие) от испытательного(ых) давления(ий), для сжиженных и растворенных газов;</p>	
	<p>g) специальные положения по упаковке, относящиеся к данному веществу.</p>	
3)	<p>Сосуды под давлением ни при каких обстоятельствах не должны наполняться выше предела, установленного в нижеследующих требованиях.</p>	
	<p>a) Для сжатых газов рабочее давление не должно быть выше двух третей испытательного давления сосудов под давлением. Ограничения этого верхнего предела рабочего давления устанавливаются специальным положением по упаковке "о" в пункте 4). Ни при каких обстоятельствах внутреннее давление при температуре 65°C не должно превышать испытательного давления.</p>	
	<p>b) Для сжиженных газов высокого давления коэффициент наполнения должен быть таким, чтобы установившееся давление при температуре 65°C не превышало испытательного давления сосудов под давлением.</p>	
	<p>Использование иных величин испытательного давления и коэффициентов наполнения помимо тех, которые указаны в таблице, разрешается, за исключением тех случаев, когда применяются требования специального положения по упаковке "о" в пункте 4), при условии:</p>	
	<p>i) соблюдения в случае применимости критерия, предусмотренного в специальном положении по упаковке "г" в пункте 4); или</p>	
	<p>ii) соблюдения вышеупомянутого критерия во всех остальных случаях.</p>	
	<p>Для сжиженных газов и смесей газов высокого давления, по которым нет соответствующих данных, максимальный коэффициент наполнения (FR) определяется по следующей формуле:</p>	
	$FR = 8,5 \times 10^{-4} \times d_g \times P_h$	
	<p>где FR = максимальный коэффициент наполнения;</p>	
	<p>d_g = плотность газа (при температуре 15°C и давлении 1 бар) (в г/л);</p>	
	<p>P_h = минимальное испытательное давление (в барах).</p>	

Продолжение на след. стр.

P200	ИНСТРУКЦИЯ ПО УПАКОВКЕ (продолжение)	P200
	<p>Если плотность газа неизвестна, максимальный коэффициент наполнения определяется по следующей формуле:</p> $FR = \frac{P_h \times MM \times 10^{-3}}{R \times 338},$ <p>где FR = максимальный коэффициент наполнения; P_h = минимальное испытательное давление (в барах); MM = молекулярная масса (в г/моль); R = $8,31451 \times 10^{-2}$ бар.л/моль.К (газовая постоянная).</p> <p>Для смесей газов средняя молекулярная масса определяется с учетом объемных концентраций различных компонентов.</p> <p>с) Для сжиженных газов низкого давления максимальная масса содержимого на литр вместимости по воде (фактор наполнения) составляет 0,95 плотности жидкой фазы при температуре 50°C; кроме того, жидкая фаза не должна полностью занимать сосуд под давлением при любой температуре до 60°C. Испытательное давление сосуда под давлением должно быть, по меньшей мере, равным (абсолютному) давлению пара жидкости при температуре 65°C минус 100 кПа (1 бар).</p> <p>Для сжиженных газов и смесей газов низкого давления, по которым нет соответствующих данных, максимальный коэффициент наполнения определяется по следующей формуле:</p> $FR = (0,0032 \times BP - 0,24) \times d_1,$ <p>где: FR = максимальный коэффициент наполнения; BP = температура кипения (по шкале Кельвина); d_1 = плотность жидкости при температуре кипения (в кг/л).</p> <p>d) В отношении ацетилен растворенного (№ ООН 1001) и ацетилен нерастворенного (№ ООН 3374) (см. пункт 4), специальное положение по упаковке "р".</p>	
4)	<p>Пояснения к колонке "Специальные положения по упаковке":</p> <p><i>Совместимость материалов (в отношении газов см. ISO 11114-1:1997 и ISO 11114-2:2000)</i></p> <p>a: Использование сосудов под давлением из алюминиевого сплава не допускается.</p> <p>b: Использование медных клапанов (вентилей) не допускается.</p> <p>c: Содержание меди в металлических частях, соприкасающихся с содержимым, должно составлять не более 65%.</p> <p>d: В случае стальных сосудов под давлением допускается использование только сосудов с нанесенной на них литерой "Н".</p> <p><i>Требования в отношении токсичных веществ, ЛК₅₀ которых составляет 200 мл/м³ (млн⁻¹) или меньше.</i></p> <p>к: Выпускные отверстия клапанов (вентилей) должны быть снабжены удерживающими давление газонепроницаемыми заглушками или колпаками с резьбой, параметры которой совпадают с параметрами резьбы выпускных отверстий клапанов (вентилей).</p> <p>Каждый баллон в связке должен быть снабжен индивидуальным клапаном (вентилем), который должен быть закрыт во время перевозки. После наполнения баллона коллектор должен быть продут, прочищен и заглушен.</p> <p>Связки, содержащие фтор сжатый (№ ООН 1045), могут быть изготовлены с запорными клапанами (вентильями) на группах баллонов общей вместимостью по воде не более 150 л вместо оснащения запорными клапанами (вентильями) каждого баллона.</p> <p>Баллоны и отдельные баллоны в связке должны выдерживать испытательное давление не менее 200 бар и иметь минимальную толщину стенок 3,5 мм в случае алюминиевого сплава или 2 мм в случае стали. Отдельные баллоны, не отвечающие этому требованию, перевозятся в жесткой наружной таре, которая надлежащим образом предохраняет баллон и его оснастку и удовлетворяет требованиям испытаний для группы упаковки I. Барабаны под давлением должны иметь минимальную толщину стенок, указанную компетентным органом.</p> <p>Баллоны под давлением устройствами для сброса давления не оснащаются.</p> <p>Вместимость баллонов и отдельных баллонов в связке не должна превышать 85 л по воде.</p>	

Продолжение на след. стр.

P200	ИНСТРУКЦИЯ ПО УПАКОВКЕ (продолжение)	P200
	<p>Каждый клапан (вентиль) должен быть в состоянии выдерживать испытательное давление, которому подвергается сосуд под давлением, и должен крепиться непосредственно к сосуду под давлением либо с помощью конического резьбового соединения, либо иным способом, отвечающим требованиям стандарта ISO 10692-2:2001.</p> <p>Каждый клапан (вентиль) должен быть либо неуплотняемого типа с цельной диафрагмой, либо такого типа, который не допускал бы просачивания сквозь уплотнение или в обход него.</p> <p>Каждый сосуд под давлением должен проверяться на утечку после наполнения.</p>	
	<p><i>Положения, касающиеся некоторых газов</i></p>	
	<p>i: Оксид этилена (№ ООН 1040) может также упаковываться в герметически укупориваемую стеклянную или металлическую внутреннюю тару, которая должным образом обкладывается прокладочным материалом и помещается в изготовленные из фибрового картона, дерева или металла ящики, отвечающие требованиям испытаний для группы упаковки I. Максимальное разрешенное количество содержимого для любых видов стеклянной внутренней тары равняется 30 г, а максимальное разрешенное количество содержимого для любых видов металлической внутренней тары – 200 г. После наполнения каждая единица внутренней тары подвергается проверке на герметичность путем помещения внутренней тары в ванну с горячей водой при такой температуре и на такой период времени, которые достаточны для достижения внутреннего давления, равного давлению пара оксида этилена при температуре 55°C. Максимальная масса нетто в любом виде наружной тары не должна превышать 2,5 кг.</p>	
	<p>m: Сосуды под давлением наполняются до рабочего давления, не превышающего 5 бар.</p>	
	<p>n: Баллоны и отдельные баллоны в одной связке должны содержать не более 5 кг этого газа. Когда связки, содержащие сжатый фтор (№ ООН 1045), разделены на группы баллонов в соответствии со специальным положением по упаковке "k", каждая группа должна содержать не более 5 кг этого газа.</p>	
	<p>o: Превышение рабочего давления или коэффициента наполнения, указанных в таблице, не допускается ни при каких обстоятельствах.</p>	
	<p>p: Для растворенного ацетилена (№ ООН 1001) и нерастворенного ацетилена (№ ООН 3374): баллоны должны наполняться однородным монолитным пористым материалом; рабочее давление и количество ацетилена не должны превышать значений, указанных в документе об утверждении или в стандартах ISO 3807-1:2000 или ISO 3807-2:2000, в зависимости от конкретного случая.</p>	
	<p>Для растворенного ацетилена (№ ООН 1001): баллоны должны содержать такое количество ацетона или соответствующего растворителя, которое указано в документе об утверждении (см. в соответствующих случаях ISO 3807-1:2000 или ISO 3807-2:2000); баллоны, снабженные устройствами для сброса давления или соединенные коллектором, перевозятся в вертикальном положении.</p>	
	<p>Испытательное давление в 52 бара применяется только к баллонам, соответствующим стандарту ISO 3807-2:2000.</p>	
	<p>q: Выпускные отверстия клапанов (вентилей) сосудов под давлением для пирофорных газов или легко воспламеняющихся смесей газов, содержащих более 1% пирофорных соединений, должны быть снабжены газонепроницаемыми заглушками или колпаками. В тех случаях, когда эти сосуды под давлением объединены в связку и соединены коллектором, каждый из сосудов должен иметь индивидуальный клапан (вентиль), который должен быть закрыт во время перевозки, а выпускное отверстие вентиля коллектора должно быть снабжено удерживающей давление газонепроницаемой заглушкой или удерживающим давление газонепроницаемым колпаком. Газонепроницаемые заглушки или колпаки должны иметь резьбу, параметры которой совпадают с параметрами резьбы выпускных отверстий вентиля.</p>	
	<p>r: Коэффициент наполнения для этого газа должен ограничиваться таким образом, чтобы в случае полного разложения давление не превышало двух третей испытательного давления сосуда под давлением.</p>	
	<p>ra: Этот газ может также упаковываться в капсулы при соблюдении следующих условий:</p> <ol style="list-style-type: none"> a) масса газа не должно превышать 150 г на капсулу; b) капсулы не должны иметь дефектов, способных снизить их прочность; c) герметичность затвора должна обеспечивать при помощи дополнительного приспособления (колпака, крышки, замазки, обвязки и т.д.), способного предотвратить утечку газа через затвор в ходе перевозки; 	

P200	ИНСТРУКЦИЯ ПО УПАКОВКЕ (продолжение)	P200
	<p>d) капсулы должны укладываться в наружную тару достаточной прочности. Вес упаковки не должен превышать 75 кг.</p> <p>s: Сосуды под давлением из алюминиевого сплава должны быть:</p> <ul style="list-style-type: none"> – оборудованы лишь клапанами (вентильями), изготовленными из латуни или нержавеющей стали; и – очищены в соответствии со стандартом ISO 11621:1997 и не загрязнены маслом. <p>t: i) Толщина стенок сосудов под давлением должна составлять не менее 3 мм.</p> <p>ii) Перед перевозкой необходимо удостовериться в том, что не произошло повышения давления в результате возможного образования водорода.</p>	
	<p><i>Периодическая проверка</i></p> <p>u: Периодичность проведения испытаний может быть увеличена до 10 лет применительно к сосудам под давлением из алюминиевого сплава, если сплав, из которого изготовлен сосуд под давлением, был подвергнут испытаниям на коррозионную стойкость в соответствии со стандартом ISO 7866:1999.</p> <p>v: Периодичность проведения проверок стальных баллонов может быть увеличена до 15 лет, если это будет утверждено компетентным органом страны, в которой используются такие баллоны.</p>	
	<p><i>Требования в отношении описаний "Н.У.К." и смесей</i></p> <p>z: Конструкционные материалы сосудов под давлением и их комплектующих частей должны быть совместимыми с содержимым и не вступать с ним в реакцию, образуя при этом вредные или опасные соединения.</p> <p>Испытательное давление и коэффициент наполнения должны рассчитываться с учетом соответствующих требований пункта 3).</p> <p>Токсичные вещества, ЛК₅₀ которых составляет 200 мл/м³ или меньше, не подлежат перевозке в цилиндрах, барабанах под давлением или МЭГК и должны отвечать требованиям специального положения по упаковке "к". Однако смесь оксида азота и тетраоксида диазота (№ ООН 1975) может перевозиться в барабанах под давлением.</p> <p>Для сосудов под давлением, содержащих пирофорные газы или легковоспламеняющиеся смеси газов, содержащие более 1% пирофорных соединений, должны соблюдаться требования специального положения по упаковке "q".</p> <p>Для предотвращения опасных реакций (например, полимеризации или разложения) во время перевозки должны приниматься необходимые меры. В необходимых случаях требуется стабилизация или добавление ингибитора.</p> <p>Смеси, содержащие диборан (№ ООН 1911), должны загружаться до такого давления, при котором в случае полного разложения диборана давление в сосуде не будет превышать двух третей испытательного давления.</p> <p>Смеси, содержащие герман (№ ООН 2192), кроме смесей, содержащих до 35% германа в водороде или азоте либо до 28% германа в гелии или аргоне, должны загружаться до такого давления, при котором в случае полного разложения германа давление не будет превышать двух третей испытательного давления сосуда под давлением.</p>	

Продолжение на след. стр.

P200		ИНСТРУКЦИЯ ПО УПАКОВКЕ (продолжение)											P200	
Таблица 1: СЖАТЫЕ ГАЗЫ														
№ ООН	Наименование и описание	Класс или подкласс	Дополнительная опасность	ЛК ₅₀ , мл/м ³	Баллоны	Цилиндры	Бараны под давлением	Связки баллонов	МЭГК	Периодичность испытаний, лет	Испытательное давление, бар ^a	Максимальное рабочее давление, бар ^a	Специальные положения по упаковке	
1002	ВОЗДУХ СЖАТЫЙ	2.2			X	X	X	X	X	10				
1006	АРГОН СЖАТЫЙ	2.2			X	X	X	X	X	10				
1016	УГЛЕРОДА МОНООКСИД СЖАТЫЙ	2.3	2.1	3760	X	X	X	X	X	5			u	
1023	ГАЗ КАМЕННУГОЛЬНЫЙ СЖАТЫЙ	2.3	2.1		X	X	X	X	X	5				
1045	ФТОР СЖАТЫЙ	2.3	5.1 8	185	X	X				5	200	30	a, k, n, o	
1046	ГЕЛИЙ СЖАТЫЙ	2.2			X	X	X	X	X	10				
1049	ВОДОРОД СЖАТЫЙ	2.1			X	X	X	X	X	10			d	
1056	КРИПТОН СЖАТЫЙ	2.2			X	X	X	X	X	10				
1065	НЕОН СЖАТЫЙ	2.2			X	X	X	X	X	10				
1066	АЗОТ СЖАТЫЙ	2.2			X	X	X	X	X	10				
1071	ГАЗ НЕФТЯНОЙ СЖАТЫЙ	2.3	2.1		X	X	X	X	X	5				
1072	КИСЛОРОД СЖАТЫЙ	2.2	5.1		X	X	X	X	X	10			s	
1612	ГЕКСАЭТИЛТЕТРАФОСФАТА И ГАЗА СЖАТОГО СМЕСЬ	2.3			X	X	X	X	X	5			z	
1660	АЗОТА ОКСИД СЖАТЫЙ	2.3	5.1 8	115	X			X		5	225	33	k, o	
1953	ГАЗ СЖАТЫЙ ТОКСИЧНЫЙ ЛЕГКОВОСПЛАМЕНЯЮЩИЙСЯ, Н.У.К.	2.3	2.1	≤ 5000	X	X	X	X	X	5			z	
1954	ГАЗ СЖАТЫЙ ЛЕГКОВОСПЛАМЕНЯЮЩИЙСЯ, Н.У.К.	2.1			X	X	X	X	X	10			z	
1955	ГАЗ СЖАТЫЙ ТОКСИЧНЫЙ, Н.У.К.	2.3		≤ 5000	X	X	X	X	X	5			z	
1956	ГАЗ СЖАТЫЙ, Н.У.К.	2.2			X	X	X	X	X	10			z	
1957	ДЕЙТЕРИЙ СЖАТЫЙ	2.1			X	X	X	X	X	10			d	
1964	ГАЗОВ УГЛЕВОДОРОДНЫХ СМЕСЬ СЖАТАЯ, Н.У.К.	2.1			X	X	X	X	X	10			z	
1971	МЕТАН СЖАТЫЙ или ГАЗ ПРИРОДНЫЙ СЖАТЫЙ с высоким содержанием метана	2.1			X	X	X	X	X	10				

^a В тех случаях, когда для соответствующих позиций значение не указано, рабочее давление не должно превышать двух третей испытательного давления.

P200		ИНСТРУКЦИЯ ПО УПАКОВКЕ (продолжение)											P200	
Таблица 1: СЖАТЫЕ ГАЗЫ														
№ ООН	Наименование и описание	Класс или подкласс	Дополнительная опасность	ЛК ₅₀ , мг/м ³	Баллоны	Цилиндры	Бараны под давлением	Связки баллонов	МЭГК	Периодичность испытаний, лет	Испытательное давление, бар ^a	Максимальное рабочее давление, бар ^a	Специальные положения по упаковке	
2034	ВОДОРОДА И МЕТАНА СМЕСЬ СЖАТАЯ	2.1			X	X	X	X	X	10			d	
2190	КИСЛОРОДА ДИФТОРИД СЖАТЫЙ	2.3	5.1 8	2.6	X			X		5	200	30	a, k, n, o	
3156	ГАЗ СЖАТЫЙ ОКИСЛЯЮЩИЙ, Н.У.К.	2.2	5.1		X	X	X	X	X	10			z	
3303	ГАЗ СЖАТЫЙ ТОКСИЧНЫЙ ОКИСЛЯЮЩИЙ, Н.У.К.	2.3	5.1	≤ 5000	X	X	X	X	X	5			z	
3304	ГАЗ СЖАТЫЙ ТОКСИЧНЫЙ КОРРОЗИОННЫЙ, Н.У.К.	2.3	8	≤ 5000	X	X	X	X	X	5			z	
3305	ГАЗ СЖАТЫЙ ТОКСИЧНЫЙ ЛЕГКОВОСПЛАМЕНЯЮЩИЙСЯ КОРРОЗИОННЫЙ, Н.У.К.	2.3	2.1 8	≤ 5000	X	X	X	X	X	5			z	
3306	ГАЗ СЖАТЫЙ ТОКСИЧНЫЙ ОКИСЛЯЮЩИЙ КОРРОЗИОННЫЙ, Н.У.К.	2.3	5.1 8	≤ 5000	X	X	X	X	X	5			z	

^a В тех случаях, когда для соответствующих позиций значение не указано, рабочее давление не должно превышать двух третей испытательного давления.

P200		ИНСТРУКЦИЯ ПО УПАКОВКЕ (продолжение)											P200	
Таблица 2: СЖИЖЕННЫЕ И РАСТВОРЕННЫЕ ГАЗЫ														
№ ООН	Наименование и описание	Класс или подкласс	Дополнительная опасность	ЛК ₅₀ , мл/м ³	Баллоны	Цилиндры	Бараны под давлением	Связки баллонов	МЭГК	Периодичность испытаний, лет	Испытательное давление, бар	Коэффициент наполнения	Специальные положения по упаковке	
1001	АЦЕТИЛЕН РАСТВОРЕННЫЙ	2.1			X			X		10	60 52		c, p	
1005	АММИАК БЕЗВОДНЫЙ	2.3	8	4000	X	X	X	X	X	5	29	0,54	b	
1008	БОРА ТРИФТОРИД	2.3	8	387	X	X	X	X	X	5	225 300	0,715 0,86		
1009	БРОМТРИФТОРМЕТАН (ГАЗ РЕФРИЖЕРАТОРНЫЙ R 13B1)	2.2			X	X	X	X	X	10	42 120 250	1,13 1,44 1,60		
1010	БУТАДИЕНЫ СТАБИЛИЗИРОВАННЫЕ (1,2-бутадиен) или	2.1			X	X	X	X	X	10	10	0,59		
1010	БУТАДИЕНЫ СТАБИЛИЗИРОВАННЫЕ (1,3-бутадиен) или	2.1			X	X	X	X	X	10	10	0,55		
1010	БУТАДИЕНОВ И УГЛЕВОДОРОДОВ СМЕСЬ СТАБИЛИЗИРОВАННАЯ, содержащая более 40% бутадиенов	2.1			X	X	X	X	X	10			v, z	
1011	БУТАН	2.1			X	X	X	X	X	10	10	0,52	v	
1012	БУТИЛЕН (бутиленов смесь) или	2.1			X	X	X	X	X	10	10	0,50	z	
1012	БУТИЛЕН (1-бутилен) или	2.1			X	X	X	X	X	10	10	0,53		
1012	БУТИЛЕН (цис-2-бутилен) или	2.1			X	X	X	X	X	10	10	0,55		
1012	БУТИЛЕН (транс-2-бутилен)	2.1			X	X	X	X	X	10	10	0,54		
1013	УГЛЕРОДА ДИОКСИД	2.2			X	X	X	X	X	10	190 250	0,68 0,76		
1017	ХЛОР	2.3	5.1 8	293	X	X	X	X	X	5	22	1,25	a	
1018	ХЛОРДИФТОРМЕТАН (РЕФРИЖЕРАТОРНЫЙ ГАЗ R 22)	2.2			X	X	X	X	X	10	27	1,03		
1020	ХЛОРПЕНТАФТОРЭТАН (ГАЗ РЕФРИЖЕРАТОРНЫЙ R 115)	2.2			X	X	X	X	X	10	25	1,05		
1021	1-ХЛОР-1,2,2,2-ТЕТРАФТОРЭТАН (ГАЗ РЕФРИЖЕРАТОРНЫЙ R 124)	2.2			X	X	X	X	X	10	11	1,20		
1022	ХЛОРТРИФТОРМЕТАН (ГАЗ РЕФРИЖЕРАТОРНЫЙ R 13)	2.2			X	X	X	X	X	10	100 120 190 250	0,83 0,90 1,04 1,11		
1026	ЦИАН	2.3	2,1	350	X	X	X	X	X	5	100	0,70	u	
1027	ЦИКЛОПРОПАН	2.1			X	X	X	X	X	10	18	0,55		

P200		ИНСТРУКЦИЯ ПО УПАКОВКЕ (продолжение)											P200	
Таблица 2: СЖИЖЕННЫЕ И РАСТВОРЕННЫЕ ГАЗЫ														
№ ООН	Наименование и описание	Класс или подкласс	Дополнительная опасность	ЛК ₅₀ , мг/м ³	Баллоны	Цилиндры	Бараны под давлением	Связки баллонов	МЭГК	Периодичность испытаний, лет	Испытательное давление, бар	Коэффициент наполнения	Специальные положения по упаковке	
1028	ДИХЛОРДИФТОРМЕТАН (ГАЗ РЕФРИЖЕРАТОРНЫЙ R 12)	2.2			X	X	X	X	X	10	16	1,15		
1029	ДИХЛОРФТОРМЕТАН (ГАЗ РЕФРИЖЕРАТОРНЫЙ R 21)	2.2			X	X	X	X	X	10	10	1,23		
1030	1,1-ДИФТОРЭТАН (ГАЗ РЕФРИЖЕРАТОРНЫЙ R 152a)	2.1			X	X	X	X	X	10	16	0,79		
1032	ДИМЕТИЛАМИН БЕЗВОДНЫЙ	2.1			X	X	X	X	X	10	10	0,59	b	
1033	ЭФИР ДИМЕТИЛОВЫЙ	2.1			X	X	X	X	X	10	18	0,58		
1035	ЭТАН	2.1			X	X	X	X	X	10	95 120 300	0,25 0,30 0,40		
1036	ЭТИЛАМИН	2.1			X	X	X	X	X	10	10	0,61	b	
1037	ЭТИЛХЛОРИД	2.1			X	X	X	X	X	10	10	0,80	a, ra	
1039	ЭФИР ЭТИЛМЕТИЛОВЫЙ	2.1			X	X	X	X	X	10	10	0,64		
1040	ЭТИЛЕНА ОКСИД или ЭТИЛЕНА ОКСИД С АЗОТОМ при общем давлении до 1МПа (10 бар) и температуре 50 °С	2.3	2.1	2900	X	X	X	X	X	5	15	0,78	l	
1041	ЭТИЛЕНА ОКСИДА И УГЛЕРОДА ДИОКСИДА СМЕСЬ, содержащая более 9%, но не более 87% этилена оксида	2.1			X	X	X	X	X	10	190 250	0,66 0,75		
1043	УДОБРЕНИЯ АММИАЧНОГО РАСТВОР, содержащий свободный аммиак	2.2			X		X	X		5			b, z	
1048	ВОДОРОД БРОМИСТЫЙ БЕЗВОДНЫЙ	2.3	8	2860	X	X	X	X	X	5	60	1,51	a, d	
1050	ВОДОРОД ХЛОРИСТЫЙ БЕЗВОДНЫЙ	2.3	8	2810	X	X	X	X	X	5	100 120 150 200	0,30 0,56 0,67 0,74	a, d a, d a, d a, d	
1053	СЕРОВОДОРОД	2.3	2.1	712	X	X	X	X	X	5	48	0,67	d, u	
1055	ИЗОБУТИЛЕН	2.1			X	X	X	X	X	10	10	0,52		
1058	ГАЗЫ СЖИЖЕННЫЕ, невоспламеняющиеся, содержащие азот, углерода диоксид или воздух	2.2			X	X	X	X	X	10	Испытат. давление = 1,5 × рабочее давление			
1060	МЕТИЛАЦЕТИЛЕНА И ПРОПАДИЕНА СМЕСЬ СТАБИЛИЗИРОВАННАЯ или	2.1			X	X	X	X	X	10			c, z	
	МЕТИЛАЦЕТИЛЕНА И ПРОПАДИЕНА СМЕСЬ СТАБИЛИЗИРОВАННАЯ (пропадиен с содержанием метилацетилена от 1% до 4%)	2.1			X	X	X	X	X	10	22	0,52	c	

P200		ИНСТРУКЦИЯ ПО УПАКОВКЕ (продолжение)											P200	
Таблица 2: СЖИЖЕННЫЕ И РАСТВОРЕННЫЕ ГАЗЫ														
№ ООН	Наименование и описание	Класс или подкласс	Дополнительная опасность	ЛК ₅₀ , мг/м ³	Баллоны	Цилиндры	Бараны под давлением	Связки баллонов	МЭГК	Периодичность испытаний, лет	Испытательное давление, бар	Коэффициент наполнения	Специальные положения по упаковке	
1061	МЕТИЛАМИН БЕЗВОДНЫЙ	2.1			X	X	X	X	X	10	13	0,58	b	
1062	МЕТИЛ БРОМИД	2.3		850	X	X	X	X	X	5	10	1,51	a	
1063	МЕТИЛХЛОРИД (ГАЗ РЕФРИЖЕРАТОРНЫЙ R 40)	2.1			X	X	X	X	X	10	17	0,81	a	
1064	МЕТИЛМЕРКАПТАН	2.3	2.1	1350	X	X	X	X	X	5	10	0,78	d, u	
1067	ДИАЗОТА ТЕТРАОКСИД (АЗОТА ДИОКСИД)	2.3	5.1 8	115	X		X	X		5	10	1,30	k	
1069	НИТРОЗИЛХЛОРИД	2.3	8	35	X			X		5	13	1,10	k	
1070	АЗОТА ГЕМИОКСИД	2.2	5.1		X	X	X	X	X	10	180 225 250	0,68 0,74 0,75		
1075	ГАЗЫ НЕФТЯНЫЕ СЖИЖЕННЫЕ	2.1			X	X	X	X	X	10			v, z	
1076	ФОСГЕН	2.3	8	5	X		X	X		5	20	1,23	k	
1077	ПРОПИЛЕН	2.1			X	X	X	X	X	10	27	0,43		
1078	ГАЗ РЕФРИЖЕРАТОРНЫЙ, Н.У.К.	2.2			X	X	X	X	X	10			z	
1079	СЕРЫ ДИОКСИД	2.3	8	2520	X	X	X	X	X	5	12	1,23		
1080	СЕРЫ ГЕКСАФТОРИД	2.2			X	X	X	X	X	10	70 140 160	1,06 1,34 1,38		
1081	ТЕТРАФТОРЭТИЛЕН СТАБИЛИЗИРОВАННЫЙ	2.1			X	X	X	X	X	10	200		m, o	
1082	ТРИФТОРХЛОРЭТИЛЕН СТАБИЛИЗИРОВАННЫЙ	2.3	2.1	2000	X	X	X	X	X	5	19	1,13	u	
1083	ТРИМЕТИЛАМИН БЕЗВОДНЫЙ	2.1			X	X	X	X	X	10	10	0,56	b	
1085	ВИНИЛБРОМИД СТАБИЛИЗИРОВАННЫЙ	2.1			X	X	X	X	X	10	10	1,37	a	
1086	ВИНИЛХЛОРИД СТАБИЛИЗИРОВАННЫЙ	2.1			X	X	X	X	X	10	12	0,81	a	
1087	ЭФИР ВИНИЛМЕТИЛОВЫЙ СТАБИЛИЗИРОВАННЫЙ	2.1			X	X	X	X	X	10	10	0,67		
1581	ХЛОРПИКРИНА И МЕТИЛБРОМИДА СМЕСЬ	2.3		850	X	X	X	X	X	5	10	1,51	a	
1582	ХЛОРПИКРИНА И МЕТИЛХЛОРИДА СМЕСЬ	2.3			X	X	X	X	X	5	17	0,81	a	
1589	ХЛОРЦИАН СТАБИЛИЗИРОВАННЫЙ	2.3	8	80	X			X		5	20	1,03	k	
1741	БОРА ТРИХЛОРИД	2.3	8	2541	X	X	X	X	X	5	10	1,19		
1749	ХЛОРА ТРИФТОРИД	2.3	5.1 8	299	X	X	X	X	X	5	30	1,40	a	
1858	ГЕКСАФТОРПРОПИЛЕН (ГАЗ РЕФРИЖЕРАТОРНЫЙ R 1216)	2.2			X	X	X	X	X	10	22	1,11		
1859	КРЕМНИЯ ТЕТРАФТОРИД	2.3	8	450	X	X	X	X	X	5	200 300	0,74 1,10		
1860	ВИНИЛФТОРИД СТАБИЛИЗИРОВАННЫЙ	2.1			X	X	X	X	X	10	250	0,64	a	

P200	ИНСТРУКЦИЯ ПО УПАКОВКЕ (продолжение)											P200	
Таблица 2: СЖИЖЕННЫЕ И РАСТВОРЕННЫЕ ГАЗЫ													
№ ООН	Наименование и описание	Класс или подкласс	Дополнительная опасность	ЛК ₅₀ , мг/м ³	Баллоны	Цилиндры	Бараны под давлением	Связки баллонов	МЭГК	Периодичность испытаний, лет	Испытательное давление, бар	Коэффициент наполнения	Специальные положения по упаковке
1911	ДИБОРАН	2.3	2.1	80	X			X		5	250	0,07	d, k, o
1912	МЕТИЛХЛОРИДА И МЕТИЛЕНХЛОРИДА СМЕСЬ	2.1			X	X	X	X	X	10	17	0,81	a
1952	ЭТИЛЕНА ОКСИДА И УГЛЕРОДА ДИОКСИДА СМЕСЬ, содержащая не более 9% этилена оксида	2.2			X	X	X	X	X	10	190 250	0,66 0,75	
1958	1,2-ДИХЛОР-1,1,2,2-ТЕТРАФТОРЭТАН (ГАЗ РЕФРИЖЕРАТОРНЫЙ R 114)	2.2			X	X	X	X	X	10	10	1,30	
1959	1,1-ДИФТОРЭТИЛЕН (ГАЗ РЕФРИЖЕРАТОРНЫЙ R 1132a)	2.1			X	X	X	X	X	10	250	0,77	
1962	ЭТИЛЕН	2.1			X	X	X	X	X	10	225 300	0,34 0,38	
1965	ГАЗОВ УГЛЕВОДОРОДНЫХ СМЕСЬ СЖИЖЕННАЯ, Н.У.К.	2.1			X	X	X	X	X	10			v, z
1967	ГАЗ ИНСЕКТИЦИДНЫЙ ТОКСИЧНЫЙ, Н.У.К.	2.3			X	X	X	X	X	5			z
1968	ГАЗ ИНСЕКТИЦИДНЫЙ, Н.У.К.	2.2			X	X	X	X	X	10			z
1969	ИЗОБУТАН	2.1			X	X	X	X	X	10	10	0,49	v
1973	ХЛОРДИФТОРМЕТАНА И ХЛОРПЕНТАФТОРЭТАНА СМЕСЬ с фиксированной температурой кипения, содержащая около 49% хлордифторметана (ГАЗ РЕФРИЖЕРАТОРНЫЙ R 502)	2.2			X	X	X	X	X	10	31	1,01	
1974	ХЛОРДИФТОРБРОММЕТАН (ГАЗ РЕФРИЖЕРАТОРНЫЙ R 12B1)	2.2			X	X	X	X	X	10	10	1,61	
1975	АЗОТА ОКСИДА И ДИАЗОТА ТЕТРАОКСИДА СМЕСЬ (АЗОТА ОКСИДА И АЗОТА ДИОКСИДА СМЕСЬ)	2.3	5.1 8	115	X		X	X		5			k, z
1976	ОКТАФТОРЦИКЛОБУТАН (ГАЗ РЕФРИЖЕРАТОРНЫЙ RC 318)	2.2			X	X	X	X	X	10	11	1,32	
1978	ПРОПАН	2.1			X	X	X	X	X	10	23	0,43	v
1982	ТЕТРАФТОРМЕТАН (ГАЗ РЕФРИЖЕРАТОРНЫЙ R 14)	2.2			X	X	X	X	X	10	200 300	0,71 0,90	

P200	ИНСТРУКЦИЯ ПО УПАКОВКЕ (продолжение)											P200	
Таблица 2: СЖИЖЕННЫЕ И РАСТВОРЕННЫЕ ГАЗЫ													
№ ООН	Наименование и описание	Класс или подкласс	Дополнительная опасность	ЛК ₅₀ , мл/м ³	Баллоны	Цилиндры	Бараны под давлением	Связки баллонов	МЭГК	Периодичность испытаний, лет	Испытательное давление, бар	Коэффициент наполнения	Специальные положения по упаковке
1983	1-ХЛОР-2,2,2-ТРИФТОРЭТАН (ГАЗ РЕФРИЖЕРАТОРНЫЙ R 133a)	2.2			X	X	X	X	X	10	10	1,18	
1984	ТРИФТОРМЕТАН (ГАЗ РЕФРИЖЕРАТОРНЫЙ R 23)	2.2			X	X	X	X	X	10	190 250	0,88 0,96	
2035	1,1,1-ТРИФТОРЭТАН (ГАЗ РЕФРИЖЕРАТОРНЫЙ R 143a)	2.1			X	X	X	X	X	10	35	0,73	
2036	КСЕНОН	2.2			X	X	X	X	X	10	130	1,28	
2044	2,2-ДИМЕТИЛПРОПАН	2.1			X	X	X	X	X	10	10	0,53	
2073	АММИАКА РАСТВОР в воде с относительной плотностью менее 0,880 при температуре 15°C	2.2											
	с массовой долей аммиака более 35%, но не более 40%				X	X	X	X	X	5	10	0,80	b
	с массовой долей аммиака более 40%, но не более 50%				X	X	X	X	X	5	12	0,77	b
2188	АРСИН	2.3	2.1	20	X			X		5	42	1,10	d, k
2189	ДИХЛОРСИЛАН	2.3	2.1 8	314	X	X	X	X	X	5	10 200	0,90 1,08	
2191	СУЛЬФУРИЛФТОРИД	2.3		3020	X	X	X	X	X	5	50	1,10	u
2192	ГЕРМАН	2.3	2.1	620	X	X	X	X	X	5	250	0,064	d, q, r
2193	ГЕКСАФТОРЭТАН (ГАЗ РЕФРИЖЕРАТОРНЫЙ R 116)	2.2			X	X	X	X	X	10	200	1,13	
2194	СЕЛЕНА ГЕКСАФТОРИД	2.3	8	50	X			X		5	36	1,46	k
2195	ТЕЛЛУРА ГЕКСАФТОРИД	2.3	8	25	X			X		5	20	1,00	k
2196	ВОЛЬФРАМА ГЕКСАФТОРИД	2.3	8	160	X			X		5	10	3,08	a, k
2197	ВОДОРОД ЙОДИСТЫЙ БЕЗВОДНЫЙ	2.3	8	2860	X	X	X	X	X	5	23	2,25	a, d
2198	ФОСФОРА ПЕНТАФТОРИД	2.3	8	190	X			X		5	200 300	0,90 1,25	k k
2199	ФОСФИН	2.3	2.1	20	X			X		5	225 250	0,30 0,45	d, k, q d, k, q
2200	ПРОПАДИЕН СТАБИЛИЗИРОВАННЫЙ	2.1			X	X	X	X	X	10	22	0,50	
2202	ВОДОРОДА СЕЛЕНИД БЕЗВОДНЫЙ	2.3	2.1	2	X			X		5	31	1,60	k
2203	СИЛАН	2.1			X	X	X	X	X	10	225 250	0,32 0,36	q q
2204	КАРБОНИЛСУЛЬФИД	2.3	2.1	1700	X	X	X	X	X	5	30	0,87	u
2417	КАРБОНИЛФТОРИД	2.3	8	360	X	X	X	X	X	5	200 300	0,47 0,70	
2418	СЕРЫ ТЕТРАФТОРИД	2.3	8	40	X			X		5	30	0,91	k

P200		ИНСТРУКЦИЯ ПО УПАКОВКЕ (продолжение)											P200	
Таблица 2: СЖИЖЕННЫЕ И РАСТВОРЕННЫЕ ГАЗЫ														
№ ООН	Наименование и описание	Класс или подкласс	Дополнительная опасность	ЛК ₅₀ , мг/м ³	Баллоны	Цилиндры	Бараны под давлением	Связки баллонов	МЭГК	Периодичность испытаний, лет	Испытательное давление, бар	Коэффициент наполнения	Специальные положения по упаковке	
2419	БРОМТРИФТОРЭТИЛЕН	2.1			X	X	X	X	X	10	10	1,19		
2420	ГЕКСАФТОРАЦЕТОН	2.3	8	470	X	X	X	X	X	5	22	1,08		
2421	АЗОТА ТРИОКСИД	2.3	5.1 8	57	X			X		5			k	
2422	ОКТАФТОРБУТЕН-2 (ГАЗ РЕФРИЖЕРАТОРНЫЙ R 1318)	2.2			X	X	X	X	X	10	12	1,34		
2424	ОКТАФТОРПРОПАН (ГАЗ РЕФРИЖЕРАТОРНЫЙ R 218)	2.2			X	X	X	X	X	10	25	1,04		
2451	АЗОТА ТРИФТОРИД	2.2	5.1		X	X	X	X	X	10	200	0,50		
2452	ЭТИЛАЦЕТИЛЕН СТАБИЛИЗИРОВАННЫЙ	2.1			X	X	X	X	X	10	10	0,57	c	
2453	ЭТИЛФТОРИД (ГАЗ РЕФРИЖЕРАТОРНЫЙ R 161)	2.1			X	X	X	X	X	10	30	0,57		
2454	МЕТИЛФТОРИД (ГАЗ РЕФРИЖЕРАТОРНЫЙ R 41)	2.1			X	X	X	X	X	10	300	0,63		
2455	МЕТИЛНИТРИТ	2.2												
2517	1-ХЛОР-1,1-ДИФТОРЭТАН (ГАЗ РЕФРИЖЕРАТОРНЫЙ R 142b)	2.1			X	X	X	X	X	10	10	0,99		
2534	МЕТИЛХЛОРСИЛАН	2.3	2.1 8	600	X	X	X	X	X	5			z	
2548	ХЛОРА ПЕНТАФТОРИД	2.3	5.1 8	122	X			X		5	13	1,49	a, k	
2599	ТРИФТОРХЛОРМЕТАНА И ТРИФТОРМЕТАНА АЗЕОТРОПНАЯ СМЕСЬ, содержащая приблизительно 60% трифторхлорметана (ГАЗ РЕФРИЖЕРАТОРНЫЙ R 503)	2.2			X	X	X	X	X	10	31 42 100	0,12 0,17 0,64		
2601	ЦИКЛОБУТАН	2.1			X	X	X	X	X	10	10	0,63		
2602	ДИХЛОРДИФТОРМЕТАНА И ДИФТОРЭТАНА АЗЕОТРОПНАЯ СМЕСЬ, содержащая около 74% дихлордифторметана (ГАЗ РЕФРИЖЕРАТОРНЫЙ R 500)	2.2			X	X	X	X	X	10	22	1,01		
2676	СТИБИН	2.3	2.1	20	X			X		5	200	0,49	k, r	
2901	БРОМА ХЛОРИД	2.3	5.1 8	290	X	X	X	X	X	5	10	1,50	a	
3057	ТРИФТОРАЦЕТИЛХЛОРИД	2.3	8	10	X		X	X		5	17	1,17	k	

P200		ИНСТРУКЦИЯ ПО УПАКОВКЕ (продолжение)											P200	
Таблица 2: СЖИЖЕННЫЕ И РАСТВОРЕННЫЕ ГАЗЫ														
№ ООН	Наименование и описание	Класс или подкласс	Дополнительная опасность	ЛК ₅₀ , мг/м ³	Баллоны	Цилиндры	Бараны под давлением	Связки баллонов	МЭГК	Периодичность испытаний, лет	Испытательное давление, бар	Коэффициент наполнения	Специальные положения по упаковке	
3070	ЭТИЛЕНА ОКСИДА И ДИХЛОРДИФТОРМЕТАНА СМЕСЬ, содержащая не более 12,5% этилена оксида	2.2			X	X	X	X	X	10	18	1,09		
3083	ПЕРХЛОРИЛФТОРИД	2.3	5.1	770	X	X	X	X	X	5	33	1,21	u	
3153	ЭФИР ПЕРФТОР (МЕТИЛ-ВИНИЛОВЫЙ)	2.1			X	X	X	X	X	10	20	0,75		
3154	ЭФИР ПЕРФТОР (ЭТИЛ-ВИНИЛОВЫЙ)	2.1			X	X	X	X	X	10	10	0,98		
3157	ГАЗ СЖИЖЕННЫЙ ОКИСЛЯЮЩИЙ, Н.У.К.	2.2	5.1		X	X	X	X	X	10			z	
3159	1,1,1,2-ТЕТРАФТОРЭТАН (ГАЗ РЕФРИЖЕРАТОРНЫЙ R 134a)	2.2			X	X	X	X	X	10	18	1,05		
3160	ГАЗ СЖИЖЕННЫЙ ТОКСИЧНЫЙ ЛЕГКОВОСПЛАМЕНЯЮЩИЙСЯ, Н.У.К.	2.3	2.1	≤ 5000	X	X	X	X	X	5			z	
3161	ГАЗ СЖИЖЕННЫЙ ЛЕГКОВОСПЛАМЕНЯЮЩИЙСЯ, Н.У.К.	2.1			X	X	X	X	X	10			z	
3162	ГАЗ СЖИЖЕННЫЙ, ТОКСИЧНЫЙ, Н.У.К.	2.3		≤ 5000	X	X	X	X	X	5			z	
3163	ГАЗ СЖИЖЕННЫЙ, Н.У.К.	2.2			X	X	X	X	X	10			z	
3220	ПЕНТАФТОРЭТАН (ГАЗ РЕФРИЖЕРАТОРНЫЙ R 125)	2.2			X	X	X	X	X	10	49 35	0,95 0,87		
3252	ДИФТОРМЕТАН (ГАЗ РЕФРИЖЕРАТОРНЫЙ R 32)	2.1			X	X	X	X	X	10	48	0,78		
3296	ГЕПТАФТОРПРОПАН (ГАЗ РЕФРИЖЕРАТОРНЫЙ R 227)	2.2			X	X	X	X	X	10	13	1,21		
3297	ЭТИЛЕНА ОКСИДА И ХЛОРТЕТРАФТОРЭТАНА СМЕСЬ, содержащая не более 8,8% этилена оксида	2.2			X	X	X	X	X	10	10	1,16		
3298	ЭТИЛЕНА ОКСИДА И ПЕНТАФТОРЭТАНА СМЕСЬ, содержащая не более 7,9% этилена оксида	2.2			X	X	X	X	X	10	26	1,02		
3299	ЭТИЛЕНА ОКСИДА И ТЕТРАФТОРЭТАНА СМЕСЬ, содержащая не более 5,6% этилена оксида	2.2			X	X	X	X	X	10	17	1,03		
3300	ЭТИЛЕНА ОКСИДА И УГЛЕРОДА ДИОКСИДА СМЕСЬ, содержащая более 87% этилена оксида	2.3	2.1	более 2900	X	X	X	X	X	5	28	0,73		
3307	ГАЗ СЖИЖЕННЫЙ ТОКСИЧНЫЙ ОКИСЛЯЮЩИЙ, Н.У.К.	2.3	5.1	≤ 5000	X	X	X	X	X	5			z	

P200		ИНСТРУКЦИЯ ПО УПАКОВКЕ (продолжение)											P200	
Таблица 2: СЖИЖЕННЫЕ И РАСТВОРЕННЫЕ ГАЗЫ														
№ ООН	Наименование и описание	Класс или подкласс	Дополнительная опасность	ЛК ₅₀ , мг/м ³	Баллоны	Цилиндры	Бараны под давлением	Связки баллонов	МЭГК	Периодичность испытаний, лет	Испытательное давление, бар	Коэффициент наполнения	Специальные положения по упаковке	
3308	ГАЗ СЖИЖЕННЫЙ ТОКСИЧНЫЙ КОРРОЗИОННЫЙ, Н.У.К.	2.3	8	≤ 5000	X	X	X	X	X	5			z	
3309	ГАЗ СЖИЖЕННЫЙ ТОКСИЧНЫЙ ЛЕГКОВОСПЛАМЕНЯЮЩИЙСЯ КОРРОЗИОННЫЙ, Н.У.К.	2.3	2.1 8	≤ 5000	X	X	X	X	X	5			z	
3310	ГАЗ СЖИЖЕННЫЙ ТОКСИЧНЫЙ ОКИСЛЯЮЩИЙ КОРРОЗИОННЫЙ, Н.У.К.	2.3	5.1 8	≤ 5000	X	X	X	X	X	5			z	
3318	АММИАКА РАСТВОР в воде с относительной плотностью менее 0,880 при температуре 15°C с массовой долей аммиака более 50%	2.3	8		X	X	X	X	X	5			b	
3337	ГАЗ РЕФРИЖЕРАТОРНЫЙ R 404A	2.2			X	X	X	X	X	10	36	0,82		
3338	ГАЗ РЕФРИЖЕРАТОРНЫЙ R 407A	2.2			X	X	X	X	X	10	32	0,94		
3339	ГАЗ РЕФРИЖЕРАТОРНЫЙ R 407B	2.2			X	X	X	X	X	10	33	0,93		
3340	ГАЗ РЕФРИЖЕРАТОРНЫЙ R 407C	2.2			X	X	X	X	X	10	30	0,95		
3354	ГАЗ ИНСЕКТИЦИДНЫЙ ЛЕГКОВОСПЛАМЕНЯЮЩИЙСЯ, Н.У.К.	2.1			X	X	X	X	X	10			z	
3355	ГАЗ ИНСЕКТИЦИДНЫЙ ТОКСИЧНЫЙ ЛЕГКОВОСПЛАМЕНЯЮЩИЙСЯ, Н.У.К.	2.3	2.1		X	X	X	X	X	5			z	
3374	АЦЕТИЛЕН НЕРАСТВОРЕННЫЙ	2.1			X			X		5	60 52		c, p	

P200		ИНСТРУКЦИЯ ПО УПАКОВКЕ (продолжение)											P200	
Таблица 3: ВЕЩЕСТВА, НЕ ОТНОСЯЩИЕСЯ К КЛАССУ 2														
№ ООН	Наименование и описание	Класс или подкласс	Дополнительная опасность	ЛК ₅₀ , мг/м ³	Баллоны	Цилиндры	Бараны под давлением	Связки баллонов	МЭГК	Периодичность испытаний, лет	Испытательное давление, бар	Коэффициент наполнения	Специальные положения по упаковке	
1051	ВОДОРОД ЦИАНИСТЫЙ СТАБИЛИЗИРОВАННЫЙ, содержащий менее 3% воды	6.1	3	40	X			X		5	100	0,55	k	
1052	ВОДОРОД ФТОРИСТЫЙ БЕЗВОДНЫЙ	8	6.1	966	X		X	X		5	10	0,84	t	
1745	БРОМА ПЕНТАФТОРИД	5.1	6.1 8	25	X		X	X		5	10	^a	k	
1746	БРОМА ТРИФТОРИД	5.1	6.1 8	50	X		X	X		5	10	^a	k	
2495	ЙОДА ПЕНТАФТОРИД	5.1	6.1 8	120	X		X	X		5	10	^a	k	
2983	ЭТИЛЕНА ОКСИДА И ПРОПИЛЕНА ОКСИДА СМЕСЬ с массовой долей этилена оксида не более 30%	3	6.1		X		X	X		5	10		z	

^a Незаполненный объем должен составлять не менее 8%.

P201		ИНСТРУКЦИЯ ПО УПАКОВКЕ											P201	
Настоящая инструкция применяется к № ООН 3167, 3168 и 3169.														
Разрешается использовать следующую тару:														
1) Баллоны для сжатого газа и сосуды для газов, отвечающие требованиям в отношении конструкции, испытаний и наполнения, утвержденные компетентным органом.														
2) Кроме того, при условии соблюдения общих положений разделов 4.1.1 и 4.1.3 разрешается использовать следующую тару:														
а) Для нетоксичных газов: комбинированную тару с герметично закрывающейся внутренней тарой из стекла или металла максимальной вместимостью 5 литров на упаковку, отвечающую эксплуатационным требованиям для группы упаковки III.														
б) Для токсичных газов: комбинированную тару с герметично закрывающейся внутренней тарой из стекла или металла максимальной вместимостью 1 литр на упаковку, отвечающую эксплуатационным требованиям для группы упаковки III.														

P202		ИНСТРУКЦИЯ ПО УПАКОВКЕ											P202	
(Зарезервировано)														

P203	ИНСТРУКЦИЯ ПО УПАКОВКЕ	P203
Настоящая инструкция применяется к охлажденным сжиженным газам класса 2.		
Требования к закрытым криогенным сосудам:		
1) Должны выполняться общие требования подраздела 4.1.6.1.		
2) Должны выполняться требования главы 6.2.		
3) Закрытые криогенные сосуды должны изолироваться таким образом, чтобы они не покрывались инеем.		
4) Испытательное давление Охлажденные жидкости должны загружаться в закрытые криогенные сосуды, имеющие следующее минимальное испытательное давление:		
a) для закрытых криогенных сосудов с вакуумной изоляцией испытательное давление должно составлять не менее 1,3 максимального внутреннего давления наполненного сосуда, в том числе во время наполнения и опорожнения, увеличенного на 100 кПа (1 бар);		
b) для других закрытых криогенных сосудов испытательное давление должно составлять не менее 1,3 максимального внутреннего давления наполненного сосуда с учетом давления, возникающего во время наполнения и опорожнения.		
5) Степень наполнения Для невоспламеняющихся, нетоксичных охлажденных сжиженных газов объем жидкой фазы при температуре наполнения и при давлении 100 кПа (1 бар) не должен превышать 98% вместимости сосуда под давлением по воде. Для легковоспламеняющихся охлажденных сжиженных газов степень наполнения должна оставаться ниже уровня, при котором - если содержимое достигнет температуры, при которой давление насыщенных паров будет равным давлению срабатывания предохранительного клапана, - объем жидкой фазы достиг бы 98% вместимости сосуда по воде при этой температуре.		
6) Устройства для сброса давления Закрытые криогенные сосуды должны быть оборудованы по меньшей мере одним устройством для сброса давления.		
7) Совместимость Материалы, используемые для обеспечения герметичности соединений или для ухода за запорной арматурой, должны быть совместимы с содержимым сосудов. В случае сосудов, предназначенных для перевозки окисляющих газов (т.е. с дополнительной опасностью 5.1), эти материалы не должны вступать с данными газами в опасную реакцию.		
Требования к открытым криогенным сосудам:		
В открытых криогенных сосудах разрешается перевозить только следующие неокисляющие охлажденные сжиженные газы подкласса 2.2: № ООН 1913, 1951, 1963, 1970, 1977, 2591, 3136 и 3158.		
Открытые криогенные сосуды должны быть изготовлены с соблюдением следующих требований:		
1) Сосуды должны быть спроектированы, изготовлены, испытаны и оборудованы таким образом, чтобы выдерживать любые нагрузки, включая усталость, которым они будут подвергаться в обычных условиях использования и перевозки.		
2) Вместимость сосудов не должна превышать 450 литров.		
3) Сосуд должен иметь двойные стенки, при этом из пространства между внутренней и внешней стенками должен быть откачен воздух (вакуумная изоляция). Изоляция должна предотвращать образование инея на наружной поверхности сосуда.		
4) Материалы, из которых изготавливается сосуд, должны обладать надлежащими механическими свойствами при рабочей температуре.		
5) Материалы, находящиеся в непосредственном соприкосновении с опасными грузами, не должны подвергаться воздействию опасных грузов, подлежащих перевозке, или утрачивать свою прочность в результате такого воздействия и не должны вызывать опасных эффектов, например катализировать реакцию или вступать в реакцию с опасными грузами.		
6) Стеклообразные сосуды с двойными стенками должны помещаться в наружную тару и обкладываться подходящим прокладочным или абсорбирующим материалом, способным выдерживать давление и удары, которые могут возникать в обычных условиях перевозки.		
7) Сосуд должен быть сконструирован таким образом, чтобы он оставался в вертикальном положении во время перевозки, например иметь основание, наименьший горизонтальный размер которого больше высоты центра тяжести, когда сосуд наполнен до его вместимости, или должен устанавливаться в карданном подвесе.		
8) Отверстия сосудов должны быть снабжены устройствами, обеспечивающими выпуск газов, препятствующими расплескиванию жидкости и установленными таким образом, чтобы они оставались в соответствующем положении во время перевозки.		
9) На открытые криогенные сосуды должны быть нанесены на весь срок их эксплуатации, например должны быть выдавлены, выгравированы или вытравлены, следующие маркировочные знаки:		
- наименование и адрес изготовителя;		
- номер или наименование образца;		
- серийный номер или номер партии;		
- номер ООН и надлежащее отгрузочное наименование газов, для которых предназначен сосуд;		
- вместимость сосуда в литрах.		

P205	ИНСТРУКЦИЯ ПО УПАКОВКЕ	P205
Настоящая инструкция применяется к № ООН 3468.		
1)	Для систем хранения на основе металлгидридов должны соблюдаться общие требования к упаковке, изложенные в подразделе 4.1.6.1.	
2)	Настоящая инструкция по упаковке распространяется только на сосуды под давлением, имеющие вместимость по воде не более 150 литров и максимальное развиваемое давление не более 25 МПа.	
3)	Системы хранения на основе металлгидридов, удовлетворяющие применимым требованиям главы 6.2, касающимся конструкции и испытаний сосудов под давлением, содержащих газ, разрешается использовать только для перевозки водорода.	
4)	Если используются стальные сосуды под давлением или составные сосуды под давлением со стальными вкладышами, то должны использоваться только те из них, на которых имеется маркировочный знак "Н" в соответствии с пунктом 6.2.2.9.2 j).	
5)	Системы хранения на основе металлгидридов должны соответствовать требованиям, касающимся условий эксплуатации, конструктивных критериев, номинальной вместимости, испытаний по типу конструкции, испытаний партий, текущих испытаний, испытательного давления, номинального давления зарядки, а также положениям, касающимся устройств для сброса давления для переносных систем хранения на основе металлгидридов, предусмотренных в стандарте ISO 16111:2008, и их соответствие и утверждение должны оцениваться согласно положениям подраздела 6.2.2.5.	
6)	Системы хранения на основе металлгидридов должны заполняться водородом при давлении, не превышающем номинальное давление зарядки, указанное в виде долговечных маркировочных надписей на системе, как предусмотрено стандартом ISO 16111:2008.	
7)	Требования в отношении периодических испытаний системы хранения на основе металлгидридов должны соответствовать стандарту ISO 16111:2008, и эти испытания должны проводиться в соответствии с положениями подраздела 6.2.2.6, и промежуток времени между периодическими проверками не должен превышать пяти лет.	

P300	ИНСТРУКЦИЯ ПО УПАКОВКЕ	P300
Настоящая инструкция применяется к № ООН 3064.		
При условии соблюдения общих положений, изложенных в разделах 4.1.1 и 4.1.3, разрешается использовать следующую тару:		
Комбинированную тару, состоящую из внутренних металлических банок вместимостью не более 1 литра каждая и наружных деревянных ящиков (4C1, 4C2, 4D или 4F), содержащих не более 5 литров раствора.		
Дополнительные требования:		
1.	Металлические банки должны быть полностью обернуты абсорбирующим прокладочным материалом.	
2.	Деревянные ящики должны иметь сплошное внутреннее покрытие из подходящего материала, непроницаемого для воды и нитроглицерина.	

P301	ИНСТРУКЦИЯ ПО УПАКОВКЕ	P301
Настоящая инструкция применяется к № ООН 3165.		
При условии соблюдения общих положений, изложенных в разделах 4.1.1 и 4.1.3 , разрешается использовать следующую тару:		
1)	<p>Алюминиевый сосуд под давлением, изготовленный из трубы и имеющий приваренные днища.</p> <p>Первичное средство удержания топлива в этом сосуде должно состоять из сварной алюминиевой камеры максимальным внутренним объемом 46 литров.</p> <p>Наружный сосуд должен выдерживать минимальное расчетное манометрическое давление 1275 кПа и минимальное манометрическое давление на разрыв 2755 кПа.</p> <p>Каждый сосуд должен быть проверен на утечку в ходе производства и до отправки и должен быть герметичным.</p> <p>Внутренний блок в комплекте должен быть надежно упакован в негорючий прокладочный материал, такой как вермикулит, и уложен в прочную герметично закрытую наружную металлическую тару, обеспечивающую надлежащую защиту всех фитингов.</p> <p>Максимальное количество топлива на блок и упаковку составляет 42 литра.</p>	
2)	<p>Алюминиевый сосуд под давлением.</p> <p>Первичное средство удержания топлива в этом сосуде должно состоять из сварного паронепроницаемого топливного отсека с упругометрической камерой максимальным внутренним объемом 46 литров.</p> <p>Сосуд под давлением должен выдерживать минимальное расчетное манометрическое давление 2680 кПа и минимальное манометрическое давление на разрыв – 5170 кПа.</p> <p>Каждый сосуд должен быть проверен на утечку в ходе производства и до отправки и должен быть надежно упакован в негорючий прокладочный материал, такой как вермикулит, и уложен в прочную герметично закрытую наружную металлическую тару, обеспечивающую надлежащую защиту всех фитингов.</p> <p>Максимальное количество топлива на блок и упаковку составляет 42 литра.</p>	

P302	ИНСТРУКЦИЯ ПО УПАКОВКЕ	P302
Настоящая инструкция применяется к № ООН 3269.		
При условии соблюдения общих положений, изложенных в разделах 4.1.1 и 4.1.3 , разрешается использовать следующую тару:		
<p>Комбинированную тару, которая отвечает эксплуатационным требованиям для группы упаковки II или III в соответствии с критериями для класса 3, применяемыми к базовому материалу.</p> <p>Базовый материал и активатор (органический пероксид) должны быть упакованы по отдельности во внутреннюю тару.</p> <p>Компоненты могут быть помещены в одну и ту же наружную тару при условии, что между ними не возникнет опасной реакции в случае утечки.</p> <p>Максимальное количество активатора должно составлять 125 мл на единицу внутренней тары в случае жидкостей и 500 г на единицу внутренней тары в случае твердого вещества.</p>		

P400	ИНСТРУКЦИЯ ПО УПАКОВКЕ	P400
При условии соблюдения общих положений, изложенных в разделах 4.1.1 и 4.1.3, разрешается использовать следующую тару:		
1) Сосуды под давлением при условии соблюдения общих положений подраздела 4.1.3.6. Они должны изготавливаться из стали и подвергаться первоначальному испытанию и каждые десять лет периодическому испытанию при давлении, составляющем не менее 1 МПа (10 бар, манометрическое давление). Во время перевозки жидкость должна находиться под слоем инертного газа при манометрическом давлении не менее 20 кПа (0,2 бар).		
2) Ящики (4А, 4В, 4С1, 4С2, 4D, 4F или 4G), барабаны (1А2, 1В2, 1N2, 1D или 1G) или канистры (3А2 или 3В2), в которые помещены герметично запечатанные металлические банки с внутренней тарой из стекла или металла вместимостью не более 1 л каждая, оснащенные резьбовыми затворами с уплотнителями. Внутренняя тара должна быть обложена со всех сторон сухим абсорбирующим негорючим материалом в количестве, достаточном для поглощения всего содержимого. Внутренняя тара не должна заполняться более чем на 90% ее вместимости. Максимальная масса нетто наружной тары должна составлять 125 кг.		
3) Стальные, алюминиевые или металлические барабаны (1А2, 1В2 или 1N2), канистры (3А2 или 3В2) или ящики (4А или 4В) максимальной массой нетто 150 кг каждый с герметично запечатанными внутренними металлическими банками вместимостью не более 4 л каждая, оснащенными резьбовыми затворами с уплотнителями. Внутренняя тара должна быть со всех сторон обложена сухим абсорбирующим негорючим материалом в количестве, достаточном для поглощения всего содержимого. В дополнение к прокладочному материалу каждый слой внутренней тары должен быть отделен раздельной перегородкой. Внутренняя тара не должна заполняться более чем на 90% ее вместимости.		
Специальное положение по упаковке:		
PP86 Для № ООН 3392 и 3394: воздух должен быть вытеснен из парового пространства с помощью азота или путем применения других средств.		

P401	ИНСТРУКЦИЯ ПО УПАКОВКЕ	P401
При условии соблюдения общих положений, изложенных в разделах 4.1.1 и 4.1.3, разрешается использовать следующую тару:		
1) Сосуды под давлением при условии соблюдения общих положений подраздела 4.1.3.6. Они должны изготавливаться из стали и подвергаться первоначальному испытанию и каждые десять лет периодическому испытанию при давлении, составляющем не менее 0,6 МПа (6 бар, манометрическое давление). Во время перевозки жидкость должна находиться под слоем инертного газа при манометрическом давлении не менее 20 кПа (0,2 бар).		
2) Комбинированную тару с внутренней тарой из стекла, металла или пластмассы, которая имеет резьбовые затворы и погружена в инертный прокладочный и абсорбирующий материал в количестве, достаточном для поглощения всего содержимого.	Максимальная вместимость/масса нетто (см. 4.1.3.3)	
	Внутренняя тара	Наружная тара
	1 л	30 кг

P402	ИНСТРУКЦИЯ ПО УПАКОВКЕ	P402
При условии соблюдения общих положений, изложенных в разделах 4.1.1 и 4.1.3, разрешается использовать следующую тару:		
1) Сосуды под давлением при условии соблюдения общих положений подраздела 4.1.3.6. Они должны изготавливаться из стали и подвергаться первоначальному испытанию и каждые десять лет периодическому испытанию при давлении, составляющем не менее 0,6 МПа (6 бар, манометрическое давление). Во время перевозки жидкость должна находиться под слоем инертного газа при манометрическом давлении не менее 20 кПа (0,2 бар).		
2) Комбинированную тару с внутренней тарой из стекла, металла или пластмассы, которая имеет резьбовые затворы и погружена в инертный прокладочный и абсорбирующий материал в количестве, достаточном для поглощения всего содержимого.	Максимальная масса нетто	
	Внутренняя тара	Наружная тара
	10 кг (стекло) 15 кг (металл или пластмасса)	125 кг 125 кг
3) Стальные барабаны (1А1) максимальной вместимостью 250 литров.		
4) Составную тару, состоящую из пластмассового сосуда в стальном или алюминиевом барабане (6НА1 или 6НВ1) максимальной вместимостью 250 литров.		

P403		ИНСТРУКЦИЯ ПО УПАКОВКЕ		P403
При условии соблюдения общих положений, изложенных в разделах 4.1.1 и 4.1.3, разрешается использовать следующую тару:				
Комбинированная тара				
Внутренняя тара		Наружная тара		Максимальная масса нетто
Стеклянная 2 кг Пластмассовая 15 кг Металлическая 20 кг Внутренняя тара должна герметически закрываться (например, путем заклеивания клейкой лентой или с помощью резьбового затвора)		Барабаны стальные (1A2) 400 кг алюминиевые (1B2) 400 кг другие металлические (1N2) 400 кг пластмассовые (1H2) 400 кг фанерные (1D) 400 кг фибровые (1G) 400 кг Ящики стальные (4A) 400 кг алюминиевые (4B) 400 кг из естественной древесины (4C1) 250 кг из естественной древесины, с плотно пригнанными стенками (4C2) 250 кг фанерные (4D) 250 кг из древесного материала (4F) 125 кг из фибрового картона (4G) 125 кг из пенопласта (4H1) 60 кг из твердой пластмассы (4H2) 250 кг Канистры стальные (3A2) 120 кг алюминиевые (3B2) 120 кг пластмассовые (3H2) 120 кг		
Одиночная тара				Максимальная масса нетто
Барабаны стальные (1A1, 1A2) 250 кг алюминиевые (1B1, 1B2) 250 кг металлические, кроме стальных или алюминиевых (1N1, 1N2) 250 кг пластмассовые (1H1, 1H2) 250 кг Канистры стальные (3A1, 3A2) 120 кг алюминиевые (3B1, 3B2) 120 кг пластмассовые (3H1, 3H2) 120 кг Составная тара пластмассовый сосуд в стальном или алюминиевом барабане (6HA1 или 6HB1) 250 кг пластмассовый сосуд в фибровом, пластмассовом или фанерном барабане (6HG1, 6HH1 или 6HD1) 75 кг пластмассовый сосуд в стальном, алюминиевом, деревянном, фанерном ящике либо в ящике из фибрового картона или твердой пластмассы (6HA2, 6HB2, 6HC, 6HD2, 6HG2 или 6HH2) 75 кг				
Сосуды под давлением при условии соблюдения общих положений подраздела 4.1.3.6.				
Специальное положение по упаковке:				
PP83	Для № ООН 2813: влагонепроницаемые пакеты, содержащие не более 20 г вещества, предназначенного для выработки тепла, могут упаковываться в целях перевозки. Каждый влагонепроницаемый пакет должен помещаться в герметичный пластмассовый пакет, который, в свою очередь, укладывается в промежуточную тару. В наружной таре не должно содержаться более 400 г вещества. В таре не должно быть воды или другой жидкости, могущей вступить в реакцию с веществом, реагирующим с водой.			

P404	ИНСТРУКЦИЯ ПО УПАКОВКЕ	P404
Настоящая инструкция применяется к твердым пирофорным веществам с № ООН 1383, 1854, 1855, 2005, 2008, 2441, 2545, 2546, 2846, 2881, 3200, 3391, 3393 и 3461.		
При условии соблюдения общих положений, изложенных в разделах 4.1.1 и 4.1.3 , разрешается использовать следующую тару:		
1)	Комбинированная тара Наружная тара: (1A2, 1B2, 1N2, 1H2, 1D, 4A, 4B, 4C1, 4C2, 4D, 4F или 4H2) Внутренняя тара: Металлическая тара максимальной массой нетто 15 кг каждая. Внутренняя тара должна герметично закрываться и иметь резьбовые затворы.	
2)	Металлическая тара: (1A1, 1A2, 1B1, 1N1, 1N2, 3A1, 3A2, 3B1 и 3B2). Максимальная масса брутто: 150 кг	
3)	Составная тара: пластмассовый сосуд в стальном или алюминиевом барабане (6HA1 или 6HB1). Максимальная масса брутто: 150 кг	
Сосуды под давлением при условии соблюдения общих положений подраздела 4.1.3.6.		
Специальное положение по упаковке:		
PP86 Для № ООН 3391 и 3393: воздух должен быть вытеснен из парового пространства с помощью азота или путем применения других средств.		

P405	ИНСТРУКЦИЯ ПО УПАКОВКЕ	P405
Настоящая инструкция применяется к № ООН 1381.		
При условии соблюдения общих положений, изложенных в разделах 4.1.1 и 4.1.3 , разрешается использовать следующую тару:		
1)	Для № ООН 1381, фосфор влажный:	
a)	Комбинированная тара Наружная тара: (4A, 4B, 4C1, 4C2, 4D или 4F). Максимальная масса нетто: 75 кг Внутренняя тара:	
i)	герметично закрытый металлический бидон с максимальной массой нетто 15 кг; или	
ii)	стеклянная внутренняя тара, обложенная со всех сторон сухим негорючим абсорбирующим материалом в количестве, достаточном для поглощения всего содержимого, максимальной массой нетто 2 кг; или	
b)	Барабаны (1A1, 1A2, 1B1, 1B2, 1N1 или 1N2); максимальная масса нетто: 400 кг Канистры (3A1 или 3B1); максимальная масса нетто: 120 кг.	
Эта тара должна быть в состоянии выдерживать испытание на герметичность, предусмотренное в пункте 6.1.5.4, на уровне эксплуатационных требований для группы упаковки II.		
2)	Для № ООН 1381, фосфор сухой:	
a)	при перевозке в расплавленном состоянии – барабаны (1A2, 1B2 или 1N2) максимальной массой нетто 400 кг; или	
b)	в снарядах или изделиях, заключенных в прочную оболочку, при перевозке без компонентов, относящихся к классу 1, в соответствии с указаниями компетентного органа.	

P406	ИНСТРУКЦИЯ ПО УПАКОВКЕ	P406
<p>При условии соблюдения общих положений, изложенных в разделах 4.1.1 и 4.1.3, разрешается использовать следующую тару:</p> <ol style="list-style-type: none"> 1) Комбинированная тара Наружная тара: (4C1, 4C2, 4D, 4F, 4G, 4H1, 4H2, 1G, 1D, 1H2 или 3H2) Внутренняя тара: влагонепроницаемая тара. 2) Пластмассовые, фанерные барабаны или барабаны из фибрового картона (1H2, 1D или 1G) или ящики (4A, 4B, 4C1, 4D, 4F, 4C2, 4G и 4H2) с влагонепроницаемым внутренним мешком, вкладышем из полимерной пленки или влагонепроницаемым покрытием. 3) Металлические барабаны (1A1, 1A2, 1B1, 1B2, 1N1 или 1N2), пластмассовые барабаны (1H1 или 1H2), металлические канистры (3A1, 3A2, 3B1 или 3B2), пластмассовые канистры (3H1 или 3H2), пластмассовые сосуды в стальных или алюминиевых барабанах (6HA1 или 6HB1), пластмассовые сосуды в фибровых, пластмассовых или фанерных барабанах (6HG1, 6HH1 или 6HD1), пластмассовые сосуды в стальных, алюминиевых, деревянных, фанерных ящиках или ящиках из фибрового картона или твердой пластмассы (6HA2, 6HB2, 6HC, 6HD2, 6HG2 или 6HH2). 		
<p>Дополнительные требования:</p> <ol style="list-style-type: none"> 1. Тара должна быть сконструирована и изготовлена таким образом, чтобы не допускать потери содержимого в виде воды, спирта или флегматизатора. 2. Тара должна быть изготовлена и закрыта таким образом, чтобы не допускать создания взрывоопасного давления или давления более 300 кПа (3 бар). 3. В отношении типа тары и максимального разрешенного количества на единицу тары применяются ограничения, предусмотренные положениями пункта 2.1.3.6. 		
<p>Специальные положения по упаковке:</p> <p>PP24 Для № ООН 2852, 3364, 3365, 3366, 3367, 3368 и 3369: вещества не должны перевозиться в количествах, превышающих 500 кг на упаковку.</p> <p>PP25 Для № ООН 1347: вещество не должно перевозиться в количествах, превышающих 15 кг на упаковку.</p> <p>PP26 Для № ООН 1310, 1320, 1321, 1322, 1344, 1347, 1348, 1349, 1517, 2907, 3317, 3344 и 3376: материалы, из которых изготовлена тара, не должны содержать свинец.</p> <p>PP48 Для № ООН 3474: металлическая тара не должна использоваться.</p> <p>PP78 Для № ООН 3370: вещество не должно перевозиться в количествах, превышающих 11,5 кг на упаковку.</p> <p>PP80 Для № ООН 2907 и 3344: тара должна отвечать требованиям испытаний для группы упаковки II. Тара, отвечающая критериям испытаний для группы упаковки I, использоваться не должна.</p>		
P407	ИНСТРУКЦИЯ ПО УПАКОВКЕ	P407
<p>Настоящая инструкция применяется к № ООН 1331, 1944, 1945 и 2254.</p> <p>При условии соблюдения общих положений, изложенных в разделах 4.1.1 и 4.1.3, разрешается использовать следующую тару:</p> <p>Комбинированную тару, включающую надежно закрытую внутреннюю тару для предотвращения самовозгорания при обычных условиях перевозки. Максимальная масса брутто упаковки не должна превышать 45 кг, а для ящиков из фибрового картона – 30 кг.</p>		
<p>Дополнительное требование: Спички должны быть плотно упакованы.</p>		
<p>Специальное положение по упаковке:</p> <p>PP27 Термоспички (№ ООН 1331) не должны упаковываться в наружную тару вместе с какими-либо другими опасными грузами, кроме безопасных спичек или парафинированных спичек "Веста", которые следует упаковывать в отдельную внутреннюю тару. Во внутренней таре не должно содержаться более 700 термоспичек.</p>		

P408	ИНСТРУКЦИЯ ПО УПАКОВКЕ	P408
Настоящая инструкция применяется к № ООН 3292.		
<p>При условии соблюдения общих положений, изложенных в разделах 4.1.1 и 4.1.3, разрешается использовать следующую тару:</p>		
<p>1) Для элементов:</p> <p>Наружная тара с достаточным количеством прокладочного материала, предотвращающего соприкосновение элементов между собой, а также элементов с внутренними поверхностями наружной тары таким образом, чтобы во время перевозки не происходило опасного перемещения элементов внутри наружной тары. Тара должна соответствовать требованиям, предъявляемым к группе упаковки II.</p>		
<p>2) Для батарей:</p> <p>Батареи могут перевозиться в неупакованном виде или в защитных оболочках (например, в полностью закрытых или в деревянных обрешетках). Контактные клеммы не должны подвергаться воздействию веса других батарей или материалов, упакованных с батареями.</p>		
<p>Дополнительное требование:</p> <p>Батареи должны быть защищены от короткого замыкания и изолированы таким образом, чтобы предотвращать его возникновение.</p>		

P409	ИНСТРУКЦИЯ ПО УПАКОВКЕ	P409
Настоящая инструкция применяется к № ООН 2956, 3242 и 3251.		
<p>При условии соблюдения положений, изложенных в разделах 4.1.1 и 4.1.3, разрешается использовать следующую тару:</p>		
<p>1) Фибровый барабан (1G), который может быть снабжен вкладышем или иметь внутреннее покрытие; максимальная масса нетто: 50 кг</p>		
<p>2) Комбинированная тара: ящик из фибрового картона (4G) с одиночным внутренним полимерным мешком; максимальная масса нетто: 50 кг</p>		
<p>3) Комбинированная тара: ящик из фибрового картона (4G) или фибровый барабан (1G) с внутренней пластмассовой тарой, каждая единица которой содержит не более 5 кг груза; максимальная масса нетто: 25 кг</p>		

P410		ИНСТРУКЦИЯ ПО УПАКОВКЕ		P410
При условии соблюдения общих положений, изложенных в разделах 4.1.1 и 4.1.3, разрешается использовать следующую тару:				
Комбинированная тара				
Внутренняя тара	Наружная тара	Максимальная масса нетто		
		Группа упаковки II	Группа упаковки III	
Стеклоянная 10 кг Пластмассовая ^a 30 кг Металлическая 40 кг Бумажная ^{a, b} 10 кг Фибровая ^{a, b} 10 кг	Барабаны стальные (1A2) алюминиевые (1B2) другие металлические (1N2) пластмассовые (1H2) фанерные (1D) фибровые (1G) ^a Ящики стальные (4A) алюминиевые (4B) из естественной древесины (4C1) из естественной древесины, с плотно пригнанными стенками (4C2) фанерные (4D) из древесного материала (4F) из фибрового картона (4G) ^a из пенопласта (4H1) из твердой пластмассы (4H2) Канистры стальные (3A2) алюминиевые (3B2) пластмассовые (3H2)	400 кг 400 кг 400 кг 400 кг 400 кг 400 кг 400 кг 400 кг 400 кг 400 кг 400 кг 400 кг 400 кг 400 кг 60 кг 400 кг 120 кг 120 кг 120 кг	400 кг 400 кг 400 кг 400 кг 400 кг 400 кг 400 кг 400 кг 400 кг 400 кг 400 кг 400 кг 400 кг 400 кг 60 кг 400 кг 120 кг 120 кг 120 кг	
Одиночная тара				
Барабаны стальные (1A1 или 1A2) алюминиевые (1B1 или 1B2) металлические, кроме стальных или алюминиевых (1N1 или 1N2) пластмассовые (1H1 или 1H2) Канистры стальные (3A1 или 3A2) алюминиевые (3B1 или 3B2) пластмассовые (3H1 или 3H2)		400 кг 400 кг 400 кг 400 кг 120 кг 120 кг 120 кг	400 кг 400 кг 400 кг 400 кг 120 кг 120 кг 120 кг	

^a Тара должна быть непроницаемой для сыпучих веществ.

^b Эта внутренняя тара не должна использоваться, когда перевозимые вещества могут перейти в жидкое состояние в ходе перевозки (см. 4.1.3.4).

P410	ИНСТРУКЦИЯ ПО УПАКОВКЕ (продолжение)		P410
Одиночная тара (продолжение)	Максимальная масса нетто		
	Группа упаковки II	Группа упаковки III	
Ящики			
стальные (4A) ^c	400 кг	400 кг	
алюминиевые (4B) ^c	400 кг	400 кг	
из естественной древесины (4C1) ^c	400 кг	400 кг	
фанерные (4D) ^c	400 кг	400 кг	
из древесного материала (4F) ^c	400 кг	400 кг	
из естественной древесины, с плотно пригнанными стенками (4C2) ^c	400 кг	400 кг	
из фибрового картона (4G) ^c	400 кг	400 кг	
из твердой пластмассы (4H2) ^c	400 кг	400 кг	
Мешки			
Мешки (5H3, 5H4, 5L3, 5M2) ^{c, d}	50 кг	50 кг	
Составная тара			
пластмассовый сосуд в стальном, алюминиевом, фанерном, фибровом или пластмассовом барабане (6HA1, 6HB1, 6HG1, 6HD1, или 6HH1)	400 кг	400 кг	
пластмассовый сосуд в стальной или алюминиевой обрешетке или ящике, деревянном ящике, фанерном ящике, ящике из фибрового картона или твердой пластмассы (6HA2, 6HB2, 6HC, 6HD2, 6HG2 или 6HH2)	75 кг	75 кг	
стеклянный сосуд в стальном, алюминиевом, фанерном или фибровом барабане (6PA1, 6PB1, 6PD1 или 6PG1) или в стальном, алюминиевом, деревянном ящике, плетеной корзине или фибро-картонном ящике (6PA2, 6PB2, 6PC, 6PD2 или 6PG2) или в таре из твердой пластмассы или пенопласта (6PH1 или 6PH2)	75 кг	75 кг	
Сосуды под давлением при условии соблюдения общих положений подраздела 4.1.3.6.			
Специальные положения по упаковке:			
PP39 Для № ООН 1378: металлическая тара должна быть снабжена вентиляционным устройством.			
PP40 Для № ООН 1326, 1352, 1358, 1437 и 1871 и для № ООН 3182, группы упаковки II: использование мешков не допускается.			
PP83 Для № ООН 2813: влагонепроницаемые пакеты, содержащие не более 20 г вещества, предназначенного для выработки тепла, могут упаковываться в целях перевозки. Каждый влагонепроницаемый пакет должен помещаться в герметичный пластмассовый пакет, который, в свою очередь, укладывается в промежуточную тару. В наружной таре не должно содержаться более 400 г вещества. В таре не должно быть воды или другой жидкости, могущей вступить в реакцию с веществом, реагирующим с водой.			

^c Эта тара не должна использоваться, когда перевозимые вещества могут перейти в жидкое состояние в ходе перевозки (см. 4.1.3.4).

^d Эта тара должна использоваться только для веществ группы упаковки II, когда они перевозятся в закрытой грузовой транспортной единице.

P411	ИНСТРУКЦИЯ ПО УПАКОВКЕ	P411
Настоящая инструкция применяется к № ООН 3270.		
При условии соблюдения общих положений, изложенных в разделах 4.1.1 и 4.1.3, разрешается использовать следующую тару:		
1)	ящик из фибрового картона максимальной массой брутто 30 кг;	
2)	другую тару при условии, что исключена возможность взрыва в результате повышения внутреннего давления. Максимальная масса нетто не должна превышать 30 кг.	

P500	ИНСТРУКЦИЯ ПО УПАКОВКЕ	P500
Настоящая инструкция применяется к № ООН 3356.		
Соблюдаются общие положения разделов 4.1.1 и 4.1.3.		
Тара должна соответствовать эксплуатационным требованиям для группы упаковки II.		
Генератор(генераторы) должен(должны) перевозиться в упаковке, которая в случае срабатывания одного из находящихся в ней генераторов отвечала бы следующим требованиям:		
а) другие генераторы, находящиеся в упаковке, не должны срабатывать;		
б) материал, из которого изготовлена тара, не должен возгораться; и		
в) температура наружной поверхности готовой упаковки не должна превышать 100°C.		

P501	ИНСТРУКЦИЯ ПО УПАКОВКЕ	P501
Настоящая инструкция применяется к № ООН 2015.		
При условии соблюдения общих положений, изложенных в разделах 4.1.1 и 4.1.3, разрешается использовать следующую тару:		
Комбинированная тара	Максимальная вместимость внутренней тары	Максимальная масса нетто наружной тары
1) Ящики (4A, 4B, 4C1, 4C2, 4D, 4H2) или барабаны (1A2, 1B2, 1N2, 1H2, 1D) или канистры (3A2, 3B2, 3H2) со стеклянной, пластмассовой или металлической внутренней тарой	5 л	125 кг
2) Ящики из фибрового картона (4G) или фибровые барабаны (1G) с пластмассовой или металлической внутренней тарой, каждая единица которой помещена в полимерный мешок	2 л	50 кг
Одиночная тара	Максимальная вместимость	
Барабаны		
стальные (1A1)	250 л	
алюминиевые (1B1)	250 л	
металлические, кроме стальных или алюминиевых (1N1)	250 л	
пластмассовые (1H1)	250 л	
Канистры		
стальные (3A1)	60 л	
алюминиевые (3B1)	60 л	
пластмассовые (3H1)	60 л	
Составная тара		
пластмассовый сосуд в стальном или алюминиевом барабане (6HA1, 6HB1)	250 л	
пластмассовый сосуд в фибровом, пластмассовом или фанерном барабане (6HG1, 6HH1, 6HD1)	250 л	
пластмассовый сосуд в стальной или алюминиевой обрешетке или ящике или пластмассовый сосуд в деревянном, фанерном, фибро-картонном или твердом пластмассовом ящике (6HA2, 6HB2, 6HC, 6HD2, 6HG2 или 6HH2)	60 л	
стеклянный сосуд в стальном, алюминиевом, фибровом, фанерном, твердом пластмассовом или пенопластовом барабане (6PA1, 6PB1, 6PG1, 6PD1, 6PH1 или 6PH2) либо в стальном, алюминиевом, деревянном или фибро-картонном ящике (6PA2, 6PB2, 6PC, 6PG2 или 6PD2)	60 л	
Дополнительные требования:		
1. Незаполненный объем тары должен составлять не менее 10%.		
2. Тара должна вентилироваться.		

P502		ИНСТРУКЦИЯ ПО УПАКОВКЕ		P502
При условии соблюдения общих положений, изложенных в разделах 4.1.1 и 4.1.3, разрешается использовать следующую тару:				
Комбинированная тара			Максимальная масса нетто	
Внутренняя тара		Барабаны		
Стекло	5 л	стальные (1A2)		125 кг
Металлическая	5 л	алюминиевые (1B2)		125 кг
Пластмассовая	5 л	Металлические, кроме стальных или алюминиевых (1N2)		125 кг
		пластмассовые (1H2)		125 кг
		фанерные (1D)		125 кг
		фибровые (1G)		125 кг
		Ящики		
		стальные (4A)		125 кг
		алюминиевые (4B)		125 кг
		из естественной древесины (4C1)		125 кг
		из естественной древесины, с плотно пригнанными стенками (4C2)		125 кг
		фанерные (4D)		125 кг
		из древесного материала (4F)		125 кг
		из фибрового картона (4G)		125 кг
		пенопластовые (4H1)		60 кг
		из твердой пластмассы (4H2)		125 кг
Одиночная тара			Максимальная вместимость	
Барабаны				
		стальные (1A1)		250 л
		алюминиевые (1B1)		250 л
		пластмассовые (1H1)		250 л
Канистры				
		стальные (3A1)		60 л
		алюминиевые (3B1)		60 л
		пластмассовые (3H1)		60 л
Составная тара			Максимальная вместимость	
		пластмассовый сосуд в стальном или алюминиевом барабане (6HA1, 6HB1)		250 л
		пластмассовый сосуд в фибровом, пластмассовом или фанерном барабане (6HG1, 6HH1, 6HD1)		250 л
		пластмассовый сосуд в стальной или алюминиевой обрешетке или ящике или пластмассовый сосуд в деревянном, фанерном, фибро-картонном или твердом пластмассовом ящике (6HA2, 6HB2, 6HC, 6HD2, 6HG2 или 6HH2)		60 л
		стеклянный сосуд в стальном, алюминиевом, фибровом, фанерном, твердом пластмассовом или пенопластовом барабане (6PA1, 6PB1, 6PG1, 6PD1, 6PH1 или 6PH2) или в стальном, алюминиевом, деревянном, фибро- картонном или фанерном ящике (6PA2, 6PB2, 6PC, 6PG2 или 6PD2)		60 л
Специальное положение по упаковке:				
PP28	Для № ООН 1873: для комбинированной тары и составной тары разрешается использовать только стеклянную внутреннюю тару и стеклянные внутренние сосуды, соответственно.			

P503		ИНСТРУКЦИЯ ПО УПАКОВКЕ		P503
При условии соблюдения общих положений, изложенных в разделах 4.1.1 и 4.1.3, разрешается использовать следующую тару:				
Комбинированная тара			Максимальная масса нетто	
Внутренняя тара		Барабаны		
Стелянная	5 кг	стальные (1A2)	125 кг	
Металлическая	5 кг	алюминиевые (1B2)	125 кг	
Пластмассовая	5 кг	металлические, кроме стальных или алюминиевых (1N2)	125 кг	
		пластмассовые (1H2)	125 кг	
		фанерные (1D)	125 кг	
		фибровые (1G)	125 кг	
		Ящики		
		стальные (4A)	125 кг	
		алюминиевые (4B)	125 кг	
		из естественной древесины (4C1)	125 кг	
		из естественной древесины, с плотно пригнанными стенками (4C2)	125 кг	
		фанерные (4D)	125 кг	
		из древесного материала (4F)	125 кг	
		из фибрового картона (4G)	40 кг	
		пенопластовые (4H1)	60 кг	
		из твердой пластмассы (4H2)	125 кг	
Одиночная тара			Максимальная вместимость	
Барабаны				
Металлические барабаны (1A1, 1A2, 1B1, 1B2, 1N1 или 1N2)			250 кг	
Барабаны из фибрового картона (1G) или фанеры (1D) с внутренними вкладышами.			200 кг	

P504	ИНСТРУКЦИЯ ПО УПАКОВКЕ	P504
При условии соблюдения общих положений, изложенных в разделах 4.1.1 и 4.1.3, разрешается использовать следующую тару:		
Комбинированная тара	Максимальная масса нетто	
1) Наружная тара: (1A2, 1B2, 1N2, 1H2, 1D, 1G, 4A, 4B, 4C1, 4C2, 4D, 4F, 4G, 4H2) Внутренняя тара: стеклянные сосуды максимальной вместимостью 5 л	75 кг	
2) Наружная тара: 1A2, 1B2, 1N2, 1H2, 1D, 1G, 4A, 4B, 4C1, 4C2, 4D, 4F, 4G, 4H2 Внутренняя тара: пластмассовые сосуды максимальной вместимостью 30 л	75 кг	
3) Наружная тара: 1G, 4F или 4G Внутренняя тара: металлические сосуды максимальной вместимостью 40 л	125 кг	
4) Наружная тара: 1A2, 1B2, 1N2, 1H2, 1D, 4A, 4B, 4C1, 4C2, 4D, 4H2 Внутренняя тара: металлические сосуды максимальной вместимостью 40 л	225 кг	
Одиночная тара	Максимальная вместимость	
Барабаны стальные, с несъемным дном (1A1) 250 л алюминиевые, с несъемным дном (1B1) 250 л металлические, кроме стальных или алюминиевых с несъемным дном (1N1) 250 л пластмассовые, с несъемным дном (1H1) 250 л		
Канистры стальные, с несъемным дном (3A1) 60 л алюминиевые, с несъемным дном (3B1) 60 л пластмассовые, с несъемным дном (3H1) 60 л		
Составная тара	Максимальная вместимость	
пластмассовый сосуд в стальном или алюминиевом барабане (6HA1, 6HB1)	250 л	
пластмассовый сосуд в фибровом, пластмассовом или фанерном барабане (6HG1, 6HN1, 6HD1)	120 л	
пластмассовый сосуд в стальной или алюминиевой обрешетке или ящике или пластмассовый сосуд в деревянном, фанерном, фибро-картонном или твердом пластмассовом ящике (6HA2, 6HB2, 6HC, 6HD2, 6HG2 или 6HN2)	60 л	
стеклянный сосуд в стальном, алюминиевом, фибровом, фанерном, твердом пластмассовом или пенопластовом барабане (6PA1, 6PB1, 6PG1, 6PD1, 6PH1 или 6PH2) или в стальном, алюминиевом, деревянном, фибро-картонном или фанерном ящике (6PA2, 6PB2, 6PC, 6PG2 или 6PD2)	60 л	
Специальное положение по упаковке:		
PP10 Для № ООН 2014 и 3149: тара должна вентилироваться.		

P520	ИНСТРУКЦИЯ ПО УПАКОВКЕ								P520
Настоящая инструкция применяется к органическим пероксидам подкласса 5.2 и самореактивным веществам подкласса 4.1.									
При условии соблюдения общих положений разделов 4.1.1 и 4.1.3 и специальных положений раздела 4.1.7 разрешается использовать указанную ниже тару:									
Методы упаковки пронумерованы с OP1 по OP8. Надлежащие методы упаковки, применяемые к отдельным органическим пероксидам и самореактивным веществам, отнесенным в настоящее время к соответствующим позициям, перечислены в пунктах 2.4.2.3.2.3 и 2.5.3.2.4. Количества, указанные для каждого метода, представляют собой максимальные разрешенные количества на одну упаковку. Разрешается использовать следующую тару:									
1) Комбинированную тару с такой наружной тарой, как ящики (4A, 4B, 4C1, 4C2, 4D, 4F, 4G, 4H1 и 4H2), барабаны (1A2, 1B2, 1G, 1H2 и 1D) и канистры (3A2, 3B2 и 3H2).									
2) Одиночную тару, состоящую из барабанов (1A1, 1A2, 1B1, 1B2, 1G, 1H1 и 1D) и канистр (3A1, 3A2, 3B1, 3B2, 3H1 и 3H2).									
3) Составную тару с пластмассовыми внутренними сосудами (6HA1, 6HA2, 6HB1, 6HB2, 6HC, 6HD1, 6HD2, 6HG1, 6HG2, 6HN1 и 6HN2).									
Максимальное количество на тару/упаковку^a для методов упаковки OP1–OP8									
Метод упаковки	OP1	OP2^a	OP3	OP4^a	OP5	OP6	OP7	OP8	
Максимальное количество									
Максимальная масса (кг) для твердых веществ и для комбинированной тары (жидкости и твердые вещества)	0,5	0,5/10	5	5/25	25	50	50	400 ^b	
Максимальное количество в литрах для жидкостей ^c	0,5	–	5	–	30	60	60	225 ^d	
^a Если указаны два значения, то первое означает максимальную массу нетто на единицу внутренней тары, а второе – максимальную массу нетто упаковки в целом.									
^b 60 кг для канистр/200 кг для ящиков и, в случае твердых веществ, 400 кг для комбинированной тары, состоящей из наружных ящиков (4C1, 4C2, 4D, 4F, 4G, 4H1 и 4H2) и внутренней тары из пластмассы или картона максимальной массой нетто 25 кг.									
^c Вязкие вещества должны рассматриваться как твердые вещества, если они не удовлетворяют критериям, предусмотренным в определении термина "жидкости", приведенном в разделе 1.2.1.									
^d 60 литров для канистр.									
Дополнительные требования:									
1. Металлическая тара, включая внутреннюю тару комбинированной тары и наружную тару комбинированной или составной тары, может использоваться только для методов упаковки OP7 и OP8.									
2. В комбинированной таре в качестве внутренней тары могут использоваться лишь стеклянные сосуды максимальной вместимостью 0,5 кг для твердых веществ или 0,5 л для жидкостей.									
3. В комбинированной таре должен использоваться трудногорючий прокладочный материал.									
4. Тара для органических пероксидов или самореактивных веществ, требующих нанесения знака дополнительной опасности "ВЗРЫВЧАТОЕ ВЕЩЕСТВО" (образец № 1, см. пункт 5.2.2.2.2), должна также соответствовать положениям пунктов 4.1.5.10 и 4.1.5.11.									
Специальные положения по упаковке:									
PP21 Для некоторых самореактивных веществ типов В или С, № ООН 3221, 3222, 3223, 3224, 3231, 3232, 3233 и 3234: используемая тара должна быть меньше той, которая предусмотрена соответственно методами упаковки OP5 или OP6 (см. раздел 4.1.7 и пункт 2.4.2.3.2.3).									
PP22 2-Бром-2-нитропропандиол-1,3 (№ ООН 3241) должен упаковываться в соответствии с методом упаковки OP6.									

P600	ИНСТРУКЦИЯ ПО УПАКОВКЕ	P600
Настоящая инструкция применяется к № ООН 1700, 2016 и 2017.		
При условии соблюдения общих положений, изложенных в разделах 4.1.1 и 4.1.3 , разрешается использовать следующую тару:		
Наружная тара: (1A2, 1B2, 1N2, 1H2, 1D, 1G, 4A, 4B, 4C1, 4C2, 4D, 4F, 4G, 4H2), соответствующая эксплуатационным требованиям для группы упаковки II. Изделия должны быть упакованы индивидуально и отделены друг от друга с помощью перегородок, разделителей, внутренней тары или прокладочного материала для предотвращения самопроизвольной потери содержимого при обычных условиях перевозки.		
Максимальная масса нетто: 75 кг.		

P601	ИНСТРУКЦИЯ ПО УПАКОВКЕ	P601
При условии соблюдения общих положений, изложенных в разделах 4.1.1 и 4.1.3 и герметичной упаковки тары, разрешается использовать следующую тару:		
1) Комбинированную тару максимальной массой брутто 15 кг, состоящую из		
<ul style="list-style-type: none"> – одной или нескольких единиц стеклянной внутренней тары с количеством нетто не более 1 литра каждая, заполненных не более чем на 90% их вместимости; затвор(ы) должен(ы) удерживаться на месте с помощью любого средства, способного предотвратить ослабление или открывание затвора от удара или вибрации в ходе перевозки; каждая единица внутренней тары должна быть помещена в – металлический сосуд вместе с прокладочным и абсорбирующим материалом в количестве, достаточном для поглощения всего содержимого стеклянной внутренней тары; эти сосуды упаковываются в свою очередь в – наружную тару 1A2, 1B2, 1N2, 1H2, 1D, 1G, 4A, 4B, 4C1, 4C2, 4D, 4F, 4G или 4H2. 		
2) Комбинированную тару, состоящую из металлической внутренней тары вместимостью не более 5 литров, отдельно упакованной с абсорбирующим материалом в количестве, достаточном для поглощения содержимого, и инертным прокладочным материалом в наружную тару типа 1A2, 1B2, 1N2, 1H2, 1D, 1G, 4A, 4B, 4C1, 4C2, 4D, 4F, 4G или 4H2 с максимальной массой брутто 75 кг. Внутренняя тара должна заполняться не более чем на 90% ее вместимости. Затвор каждой внутренней тары должен удерживаться на месте с помощью любого средства, способного предотвратить ослабление или открывание затвора от удара или вибрации в ходе перевозки.		
3) Тару, состоящую из:		
Наружной тары:		
Стальных или пластмассовых барабанов со съемным днищем (1A2 или 1H2), испытанных в соответствии с предусмотренными в разделе 6.1.5 требованиями к испытаниям при массе, соответствующей массе тары в собранном виде, подготовленной либо как тара, предназначенная для помещения в нее внутренней тары, либо как одиночная тара, предназначенная для помещения в нее твердых веществ или жидкостей и соответствующим образом маркированная.		
Внутренняя тара:		
Барабаны и составная тара (1A1, 1B1, 1N1, 1H1 или 6HA1), отвечающие требованиям главы 6.1 для одиночной тары, при соблюдении следующих условий:		
<ul style="list-style-type: none"> a) гидравлическое испытание должно проводиться под давлением не ниже 3 бар (манометрическое давление); b) конструкционные и производственные испытания на герметичность должны проводиться при испытательном давлении 0,30 бара; c) внутренняя тара должна быть изолирована от поверхности наружного барабана с помощью инертного противоударного прокладочного материала, окружающего внутреннюю тару со всех сторон; d) ее вместимость не должна превышать 125 литров; и e) в качестве затворов должны использоваться навинчивающиеся крышки; они должны: <ul style="list-style-type: none"> i) удерживаться на месте с помощью любого средства, способного предотвратить ослабление или открывание затвора от удара или вибрации в ходе перевозки; и ii) быть снабжены предохранительными колпаками; 		

Продолжение на следующей стр.

P601	ИНСТРУКЦИЯ ПО УПАКОВКЕ (продолжение)	P601
f)	наружная и внутренняя тара должны периодически подвергаться испытаниям на герметичность в соответствии с подпунктом b) не реже, чем каждые два с половиной года; и	
g)	наружная и внутренняя тара должны иметь разборчивую долговечную маркировку, включающую: <ul style="list-style-type: none"> <li data-bbox="309 324 1431 351">i) дату (месяц, год) первоначального испытания и последнего периодического испытания; <li data-bbox="309 362 1431 387">ii) название или утвержденный символ стороны, проводившей испытания и проверки. 	
4)	<p>Сосуды под давлением при условии соблюдения общих положений подраздела 4.1.3.6. Они должны подвергаться первоначальному испытанию и каждые 10 лет периодическому испытанию при давлении, составляющем не менее 1 МПа (10 бар) (манометрическое давление). Сосуды под давлением не должны оборудоваться устройством для сброса давления. Каждый сосуд под давлением, содержащий токсичную при вдыхании жидкость, ЛК₅₀ которой составляет 200 мл/м³ (частей на млн.) или меньше, должен закрываться пробкой или клапаном в соответствии со следующими требованиями:</p> <ul style="list-style-type: none"> <li data-bbox="236 571 1431 649">a) каждая пробка или каждый клапан крепятся непосредственно к сосуду под давлением с помощью конического резьбового соединения и должны быть в состоянии выдерживать испытательное давление, которому подвергается сосуд под давлением, без повреждений или утечки; <li data-bbox="236 660 1431 795">b) каждый клапан должен быть неуплотняемого типа с цельной диафрагмой, однако в случае коррозионных веществ клапан может быть уплотняемого типа, причем газонепроницаемость клапана в сборе обеспечивается уплотняющим колпачком с прокладочным соединением, который соединяется с корпусом клапана или сосудом под давлением, чтобы не допустить просачивания вещества сквозь уплотнение или в обход него; <li data-bbox="236 806 1431 862">c) выпускное отверстие каждого клапана герметично закрывается резьбовой крышкой или прочной резьбовой пробкой и инертным прокладочным материалом; <li data-bbox="236 873 1431 929">d) материалы, из которых изготавливаются сосуды под давлением, клапаны, пробки, крышки, замазка и прокладки, должны быть совместимы между собой и с содержимым. <p>Каждый сосуд под давлением, толщина стенок которого в любой точке составляет менее 2,0 мм, и каждый сосуд под давлением, не имеющий установленного средства защиты клапана, перевозится в наружной таре. Сосуды под давлением не должны объединяться в комплект или соединяться друг с другом.</p>	

P602	ИНСТРУКЦИЯ ПО УПАКОВКЕ	P602
При условии соблюдения общих положений, изложенных в разделах 4.1.1 и 4.1.3 и герметичной укупорки тары, разрешается использовать следующую тару:		
1)	<p>Комбинированную тару максимальной массой брутто 15 кг, состоящую из</p> <ul style="list-style-type: none"> – одной или нескольких единиц стеклянной внутренней тары с количеством нетто не более 1 литра каждая, заполненных не более чем на 90% их вместимости; затвор(ы) должен(ы) удерживаться на месте с помощью любого средства, способного предотвратить ослабление или открывание затвора от удара или вибрации в ходе перевозки; каждая единица внутренней тары должна быть помещена в – металлический сосуд вместе с прокладочным и абсорбирующим материалом в количестве, достаточном для поглощения всего содержимого стеклянной внутренней тары; эти сосуды упаковываются в свою очередь в – наружную тару 1A2, 1B2, 1N2, 1H2, 1D, 1G, 4A, 4B, 4C1, 4C2, 4D, 4F, 4G или 4H2. 	
2)	<p>Комбинированную тару, состоящую из металлической внутренней тары, отдельно упакованной с абсорбирующим материалом в количестве, достаточном для поглощения содержимого, и инертным прокладочным материалом в наружную тару 1A2, 1B2, 1N2, 1H2, 1D, 1G, 4A, 4B, 4C1, 4C2, 4D, 4F, 4G или 4H2 максимальной массой брутто 75 кг. Внутренняя тара должна заполняться не более чем на 90% ее вместимости. Затвор каждой внутренней тары должен удерживаться на месте с помощью любого средства, способного предотвратить ослабление или открывание затвора от удара или вибрации в ходе перевозки. Вместимость внутренней тары не должна превышать 5 литров.</p>	
3)	<p>Барабаны и составную тару (1A1, 1B1, 1N1, 1H1, 6HA1 или 6HN1) при соблюдении следующих условий:</p> <ul style="list-style-type: none"> a) гидравлическое испытание должно проводиться под давлением не ниже 3 бар (манометрическое давление); b) конструкционные и производственные испытания на герметичность должны проводиться при испытательном давлении 0,30 бара; и c) в качестве затворов должны использоваться навинчивающиеся крышки; они должны: <ul style="list-style-type: none"> i) удерживаться на месте с помощью любого средства, способного предотвратить ослабление или открывание затвора от удара или вибрации в ходе перевозки; и ii) быть снабжены предохранительными колпаками. 	
4)	<p>Сосуды под давлением при условии соблюдения общих положений подраздела 4.1.3.6. Они должны подвергаться первоначальному испытанию и каждые 10 лет периодическому испытанию при давлении, составляющем не менее 1 МПа (10 бар) (манометрическое давление). Сосуды под давлением не должны оборудоваться устройством для сброса давления. Каждый сосуд под давлением, содержащий токсичную при вдыхании жидкость, ЛК₅₀ которой составляет 200 мл/м³ (частей на млн.) или меньше, должен закрываться пробкой или клапаном в соответствии со следующими требованиями:</p> <ul style="list-style-type: none"> a) каждая пробка или каждый клапан крепятся непосредственно к сосуду под давлением с помощью конического резьбового соединения и должны быть в состоянии выдерживать испытательное давление, которому подвергается сосуд под давлением, без повреждений или утечки; b) каждый клапан должен быть неуплотняемого типа с цельной диафрагмой, однако в случае коррозионных веществ клапан может быть уплотняемого типа, причем газонепроницаемость клапана в сборе обеспечивается уплотняющим колпачком с прокладочным соединением, который соединяется с корпусом клапана или сосудом под давлением, чтобы не допустить просачивания вещества сквозь уплотнение или в обход него; c) выпускное отверстие каждого клапана герметично закрывается резьбовой крышкой или прочной резьбовой пробкой и инертным прокладочным материалом; d) материалы, из которых изготавливаются сосуды под давлением, клапаны, пробки, крышки, замазка и прокладки, должны быть совместимы между собой и с содержимым. <p>Каждый сосуд под давлением, толщина стенок которого в любой точке составляет менее 2,0 мм, и каждый сосуд под давлением, не имеющий установленного средства защиты клапана, перевозится в наружной таре. Сосуды под давлением не должны объединяться в комплект или соединяться друг с другом.</p>	

P620	ИНСТРУКЦИЯ ПО УПАКОВКЕ	P620
Настоящая инструкция применяется к № ООН 2814 и 2900.		
При условии соблюдения специальных положений, изложенных в разделе 4.1.8, разрешается использовать следующую тару:		
Тара, отвечающая требованиям главы 6.3 и утвержденная соответствующим образом; она состоит из следующих компонентов:		
a)	внутренней тары, состоящей из: <ul style="list-style-type: none"> i) герметичной(ых) первичной(ых) емкости(ей); ii) герметичной вторичной тары; iii) кроме случая твердых инфекционных веществ – абсорбирующего материала в количестве, достаточном для поглощения всего содержимого, помещенного между первичной(ыми) емкостью(ями) и вторичной тарой; если в одну единицу вторичной тары помещено несколько первичных емкостей, они должны быть либо завернуты по отдельности, либо разделены во избежание взаимного соприкосновения; 	
b)	жесткой наружной тары. Минимальный внешний размер должен составлять не менее 100 мм.	
Дополнительные требования:		
1.	Внутренняя тара, содержащая инфекционные вещества, не должна объединяться с внутренней тарой, содержащей другие грузы. Готовые упаковки могут пакетироваться в соответствии с положениями разделов 1.2.1 и 5.1.2: такие пакеты могут содержать сухой лед.	
2.	Кроме таких исключительных грузов, как целые органы, для которых требуется специальная упаковка, к грузам применяются следующие дополнительные требования:	
a)	Вещества, отправляемые при температуре окружающей среды или при более высокой температуре. Первичные емкости должны быть стеклянными, металлическими или пластмассовыми. Для обеспечения герметичности должны использоваться такие эффективные средства, как, например, термосваривание, опоясывающие пробки или металлические бушоны. В случае использования навинчивающихся крышек такие крышки должны быть закреплены эффективными средствами, например клейкой лентой, герметизирующей лентой на основе парафина или запорным устройством, изготовленным с этой целью.	
b)	Вещества, отправляемые в охлажденном или замороженном состоянии. Вокруг вторичной тары или, как альтернативный вариант, в пакет с одной или несколькими готовыми упаковками, маркированными в соответствии с пунктом 6.3.3, должен помещаться лед, сухой лед или другой хладагент. Вторичная тара или упаковки должны быть закреплены с помощью распорок так, чтобы они не изменяли своего положения после того, как лед растает или сухой лед испарится. Если используется лед, наружная тара или пакет должны быть герметичными. При использовании сухого льда наружная тара или пакет должны пропускать газообразный диоксид углерода. Первичная емкость и вторичная тара должны сохранять свою целостность при температуре используемого хладагента.	
c)	Вещества, отправляемые в жидком азоте. Должны использоваться пластмассовые первичные емкости, способные выдерживать очень низкие температуры. Вторичная тара также должна выдерживать очень низкие температуры, и в большинстве случаев она должна быть рассчитана для помещения в нее одиночных первичных емкостей. Должны также соблюдаться положения, касающиеся отправки жидкого азота. Первичная емкость и вторичная тара должны сохранять свою целостность при температуре жидкого азота.	
d)	Вещества, подвергнутые сублимационной сушке, могут также перевозиться в первичных емкостях, которые представляют собой стеклянные запаянные ампулы или стеклянные пузырьки с резиновой пробкой, снабженной металлическим колпачком.	
3.	Независимо от предполагаемой температуры груза, первичная емкость и вторичная тара должны выдерживать, не допуская утечки, внутреннее давление, превышающее не менее чем на 95 кПа внешнее давление, и температуры в диапазоне от -40°C до +55°C.	
4.	Другие опасные грузы не должны помещаться в одну и ту же тару с инфекционными веществами подкласса 6.2, за исключением случаев, когда они необходимы для поддержания жизнеспособности, стабилизации или предотвращения деградации инфекционных веществ или для нейтрализации видов опасности, свойственных инфекционным веществам. В каждую первичную емкость, содержащую инфекционные вещества, может помещаться 30 мл или менее опасных грузов, включенных в классы 3, 8 или 9. Если эти небольшие количества опасных грузов классов 3, 8 или 9 упакованы в соответствии с настоящей инструкцией по упаковке, то на них не распространяются какие-либо дополнительные требования настоящих Правил.	
5.	Использование альтернативной тары для перевозки материала животного происхождения может быть разрешено компетентным органом в соответствии с положениями подраздела 4.1.3.7.	

P621	ИНСТРУКЦИЯ ПО УПАКОВКЕ	P621
Настоящая инструкция применяется к № ООН 3291.		
При условии соблюдения общих положений, изложенных в разделах 4.1.1 , за исключением пункта 4.1.1.15, и 4.1.3 , разрешается использовать следующую тару:		
1) Жесткую герметичную тару, отвечающую требованиям главы 6.1 в отношении испытаний для твердых веществ группы упаковки II, при условии наличия абсорбирующего материала в количестве, достаточном для поглощения всей имеющейся жидкости, и при условии способности тары удерживать жидкость. 2) Для упаковок, содержащих большие количества жидкости: жесткую тару, отвечающую требованиям главы 6.1 в отношении испытаний для жидкостей группы упаковки II.		
Дополнительное требование:		
Тара, предназначенная для помещения в нее острых предметов, таких как осколки стекла и иглы, должна быть труднопробиваемой и должна удерживать жидкости в условиях испытаний, предусмотренных в главе 6.1.		

P650	ИНСТРУКЦИЯ ПО УПАКОВКЕ	P650
Настоящая инструкция применяется к № ООН 3373.		
1) Тара должна быть доброкачественной и достаточно прочной, чтобы выдерживать удары и нагрузки, обычно возникающие в ходе перевозки, в том числе при перегрузке между грузовыми транспортными единицами и между грузовыми транспортными единицами и складами, а также при любом перемещении с поддона или изъятии из пакета с целью последующей ручной или механической обработки. Тара должна быть сконструирована и закрыта таким образом, чтобы не допускалась какая-либо потеря содержимого, которая может произойти в обычных условиях перевозки в результате вибрации, изменения температуры, влажности или давления. 2) Тара должна состоять, как минимум, из трех компонентов: а) первичной емкости; б) вторичной тары; и в) наружной тары, причем либо вторичная, либо наружная тара должна быть жесткой. 3) Первичные емкости должны укладываться во вторичную тару таким образом, чтобы при обычных условиях перевозки исключить возможность их разрушения, пробоя или утечки их содержимого во вторичную тару. Вторичная тара должна укладываться в наружную тару с использованием подходящего прокладочного материала. Любая утечка содержимого не должна существенно ухудшать защитные свойства прокладочного материала или наружной тары. 4) Для перевозки знак, изображенный ниже, должен наноситься на внешнюю поверхность наружной тары, контрастирующую с ним по цвету; он должен быть хорошо виден и легко читаться. Маркировочный знак должен быть в форме повернутого на 45° квадрата (ромба) с длиной стороны не менее 50 мм; ширина окантовки должна составлять не менее 2 мм, а высота букв и цифр – не менее 6 мм. Надлежащее отгрузочное наименование "БИОЛОГИЧЕСКИЙ ПРЕПАРАТ, КАТЕГОРИЯ В" должно быть выполнено буквами высотой не менее 6 мм на наружной таре рядом с ромбовидным знаком. <div style="text-align: center; margin: 20px 0;">  </div> 5) Как минимум, одна из поверхностей наружной тары должна иметь минимальный размер 100 мм × 100 мм. 6) Готовая упаковка должна быть в состоянии выдержать описанное в пункте 6.3.5.3 испытание на падение, как это указано в пункте 6.3.5.2 настоящих Правил, с высоты 1,2 метра. После соответствующей серии сбрасываний не должно происходить утечки содержимого из первичной(ых) емкости(ей), которая(ые) должна(ы) быть по-прежнему предохранена(ы), когда это требуется, абсорбирующим материалом во вторичной таре.		

Продолжение на следующей стр.

P650	ИНСТРУКЦИЯ ПО УПАКОВКЕ (продолжение)	P650
7)	<p>Для жидкостей:</p> <ul style="list-style-type: none"> a) Первичная(ые) емкость(и) должна (должны) быть герметичной(ыми); b) Вторичная тара должна быть герметичной; c) Если в одну единицу вторичной тары помещаются несколько хрупких первичных емкостей, они должны быть завернуты по отдельности или разделены во избежание взаимного соприкосновения; d) Между первичной(ыми) емкостью(ями) и вторичной тарой должен быть помещен абсорбирующий материал. Абсорбирующий материал должен использоваться в количестве, достаточном для поглощения всего содержимого первичной(ых) емкости(ей), так чтобы любая утечка жидкости не ухудшала существенно защитные свойства прокладочного материала или наружной тары; e) Первичная емкость или вторичная тара должны быть в состоянии выдержать без протечек внутреннее давление 95 кПа (0,95 бар). 	
8)	<p>Для твердых веществ:</p> <ul style="list-style-type: none"> a) Первичная(ые) емкость(и) должна (должны) быть непроницаемой(ыми) для сыпучих веществ; b) Вторичная тара должна быть непроницаемой для сыпучих веществ; c) Если в одну единицу вторичной тары помещаются несколько хрупких первичных емкостей, они должны быть завернуты по отдельности или разделены во избежание взаимного соприкосновения; d) Если есть сомнения по поводу того, что в первичной емкости во время перевозки может присутствовать остаточная жидкость, то в этом случае должна использоваться тара, подходящая для жидкостей, с абсорбирующими материалами. 	
9)	<p>Охлажденные или замороженные образцы: лед, сухой лед и жидкий азот</p> <ul style="list-style-type: none"> a) Если сухой лед или жидкий азот используется для того, чтобы поддерживать низкую температуру образцов, должны соблюдаться все применимые требования настоящих Правил. Когда используется лед или сухой лед, их необходимо помещать за пределами вторичной тары или в наружную тару или пакет. Вторичная тара должна быть закреплена с помощью распорок так, чтобы она не изменяла своего положения после того, как лед растает или испарится сухой лед. Если используется лед, наружная тара или пакет должны быть влагонепроницаемыми. При использовании твердого диоксида углерода (сухого льда) тара должна быть сконструирована и изготовлена таким образом, чтобы она пропускала газообразный диоксид углерода для предотвращения повышения температуры, которое могло бы привести к разрыву тары и упаковки (наружной тары или пакета). На таре должна быть сделана надпись "Твердый диоксид углерода" или "Сухой лед"; b) Первичная емкость и вторичная тара должны сохранять свою целостность при температуре используемого хладагента, а также при температурах и давлениях, которые могли бы возникнуть в случае потери хладагента. 	
10)	<p>Если упаковки помещаются в транспортный пакет, то маркировочные надписи на упаковках, требуемые настоящей инструкцией по упаковке, должны быть либо четко видны, либо воспроизведены на наружной поверхности транспортного пакета.</p>	
11)	<p>Инфекционные вещества под № ООН 3373, упакованные и маркированные в соответствии с настоящей инструкцией по упаковке, не подпадают под действие никакого другого требования настоящих Правил.</p>	
12)	<p>Предприятия – изготовители тары и предприятия, занимающиеся ее последующей продажей, должны давать четкие указания относительно заполнения и закрытия таких упаковок грузоотправителю или лицу, подготавливающему упаковки (например, пациенту), с тем чтобы эти упаковки были правильным образом подготовлены к перевозке.</p>	
13)	<p>Другие опасные грузы не должны помещаться в одну и ту же тару с инфекционными веществами подкласса 6.2, за исключением случаев, когда они необходимы для поддержания жизнеспособности, стабилизации или предотвращения деградации инфекционных веществ или для нейтрализации видов опасности, свойственных инфекционным веществам. В каждую первичную емкость, содержащую инфекционные вещества, может помещаться 30 или менее миллилитров опасных веществ, включенных в классы 3, 8 или 9. Если эти небольшие количества опасных грузов помещаются совместно с инфекционными веществами в соответствии с настоящей инструкцией по упаковке, то выполнять другие требования, установленные настоящими Правилами, не нужно.</p>	
<p>Дополнительное требование: Использование альтернативной тары для перевозки материала животного происхождения может быть разрешено компетентным органом в соответствии с положениями подраздела 4.1.3.7.</p>		

P800	ИНСТРУКЦИЯ ПО УПАКОВКЕ	P800
Настоящая инструкция применяется к № ООН 2803 и 2809.		
При условии соблюдения общих положений, изложенных в разделах 4.1.1 и 4.1.3, разрешается использовать следующую тару:		
1)	Сосуды под давлением при условии соблюдения общих положений подраздела 4.1.3.6.	
2)	Стальные фляги или бутылки с резьбовыми затворами вместимостью не более 3 л; или	
3)	Комбинированная тара, отвечающая следующим требованиям:	
a)	Внутренняя тара должна включать стеклянные, металлические или твердые пластмассовые сосуды, предназначенные для жидкостей, с максимальной массой нетто по 15 кг каждый.	
b)	Внутренняя тара должна быть обложена прокладочным материалом в количестве, достаточном для предотвращения ее разрушения.	
c)	Либо внутренняя, либо наружная тара должна быть снабжена внутренним вкладышем или мешком из прочного, непроницаемого и устойчивого к проколу материала, который не вступает в реакцию с содержимым и полностью изолирует его для предотвращения его утечки из упаковки, независимо от ее размещения или расположения.	
d)	Разрешается использовать следующие виды наружной тары со следующими максимальными значениями массы нетто:	
	Наружная тара:	Максимальная масса нетто
	Бараны	
	стальные (1A2)	400 кг
	другие металлические (1N2)	400 кг
	пластмассовые (1H2)	400 кг
	фанерные (1D)	400 кг
	фибровые (1G)	400 кг
	Ящики	
	стальные (4A)	400 кг
	из естественной древесины (4C1)	250 кг
	из естественной древесины, с плотно пригнанными стенками (4C2)	250 кг
	фанерные (4D)	250 кг
	из древесного материала (4F)	125 кг
	из фибрового картона (4G)	125 кг
	из пенопласта (4H1)	60 кг
	из твердой пластмассы (4H2)	125 кг
Специальное положение по упаковке:		
PP41	Для № ООН 2803: при необходимости перевозки галлия при низких температурах с целью его сохранения в полностью твердом состоянии указанная выше тара может пакетироваться в прочную влагонепроницаемую наружную тару, содержащую сухой лед или другой хладагент. В случае применения хладагента все указанные выше материалы, используемые для упаковки галлия, должны обладать химической и физической устойчивостью к хладагенту и выдерживать низкие температуры применяемого хладагента. При использовании сухого льда наружная тара должна пропускать газообразный диоксид углерода.	

P801	ИНСТРУКЦИЯ ПО УПАКОВКЕ	P801
Настоящая инструкция применяется к новым и отработавшим батареям, отнесенным к № ООН 2794, 2795 или 3028.		
При условии соблюдения общих положений, изложенных в разделах 4.1.1 , за исключением пункта 4.1.1.3 , и 4.1.3 , разрешается использовать следующую тару:		
<ol style="list-style-type: none"> 1) Жесткую наружную тару; 2) Деревянные обрешетки; 3) Поддоны. 		
Отработавшие аккумуляторные батареи могут также перевозиться неупакованными в ящиках для батарей из нержавеющей стали или пластмассы, способных удерживать любую свободную жидкость.		
Дополнительные требования:		
<ol style="list-style-type: none"> 1. Батареи должны быть защищены от короткого замыкания. 2. При штабелировании батареи должны быть надлежащим образом закреплены в ярусах, разделенных слоем изоляционного материала. 3. Контактные клеммы батарей не должны подвергаться воздействию веса других элементов, расположенных сверху. 4. Батареи должны быть упакованы или закреплены во избежание их самопроизвольного перемещения. 		

P802	ИНСТРУКЦИЯ ПО УПАКОВКЕ	P802
При условии соблюдения общих положений, изложенных в разделах 4.1.1 и 4.1.3 , разрешается использовать следующую тару:		
<ol style="list-style-type: none"> 1) Комбинированную тару Наружная тара: 1A2, 1B2, 1N2, 1H2, 1D, 4A, 4B, 4C1, 4C2, 4D, 4F или 4H2; максимальная масса нетто: 75 кг. Внутренняя тара: стеклянная или пластмассовая; максимальная вместимость: 10 литров. 2) Комбинированную тару Наружная тара: 1A2, 1B2, 1N2, 1H2, 1D, 1G, 4A, 4B, 4C1, 4C2, 4D, 4F, 4G или 4H2; максимальная масса нетто: 125 кг. Внутренняя тара: металлическая; максимальная вместимость: 40 литров. 3) Составную тару: стеклянный сосуд в стальном, алюминиевом, фанерном или твердом пластмассовом барабане (6PA1, 6PB1, 6PD1 или 6PH2) или стальном, алюминиевом, деревянном или фанерном ящике (6PA2, 6PB2, 6PC или 6PD2); максимальная вместимость: 60 литров. 4) Барабаны из стали (1A1) максимальной вместимостью 250 литров. 5) Сосуды под давлением при условии соблюдения общих положений подраздела 4.1.3.6. 		
Специальное положение по упаковке:		
PP79 Для вещества под № ООН 1790, содержащего более 60%, но не более 85% фтористого водорода, см. P001.		

P803	ИНСТРУКЦИЯ ПО УПАКОВКЕ	P803
Настоящая инструкция применяется к № ООН 2028.		
При условии соблюдения общих положений, изложенных в разделах 4.1.1 и 4.1.3 , разрешается использовать следующую тару:		
<ol style="list-style-type: none"> 1) Барабаны (1A2, 1B2, 1N2, 1H2, 1D, 1G); 2) Ящики (4A, 4B, 4C1, 4C2, 4D, 4F, 4G, 4H2); 		
Максимальная масса нетто: 75 кг.		
Изделия должны быть индивидуально упакованы и отделены друг от друга с помощью перегородок, разделителей, внутренней тары или прокладочного материала с целью предотвращения самопроизвольной потери содержимого при обычных условиях перевозки.		

P804	ИНСТРУКЦИЯ ПО УПАКОВКЕ	P804
Настоящая инструкция применяется к № ООН 1744.		
При условии соблюдения общих положений, изложенных в разделах 4.1.1 и 4.1.3, и герметичной упаковки тары разрешается использовать следующую тару:		
1)	<p>Комбинированную тару с максимальной массой брутто 25 кг, состоящую из:</p> <ul style="list-style-type: none"> - одной или нескольких единиц стеклянной внутренней тары вместимостью не более 1,3 л каждая, заполненных не более чем на 90% их вместимости; затвор(ы) должен(ы) удерживаться на месте с помощью любого средства, способного предотвратить ослабление или открывание затвора от удара или вибрации в ходе перевозки; внутренняя тара должна по отдельности упаковываться - в металлические или жесткие пластмассовые сосуды вместе с прокладочным и абсорбирующим материалом в количестве, достаточном для поглощения всего содержимого стеклянной внутренней тары; эти сосуды должны затем укладываться - в наружную тару 1A2, 1B2, 1N2, 1H2, 1D, 1G, 4A, 4B, 4C1, 4C2, 4D, 4F, 4G или 4H2. 	
2)	<p>Комбинированную тару, состоящую из металлической внутренней тары или внутренней тары из поливинилиденфторида (ПВДФ) вместимостью не более 5 литров, отдельно упакованной с абсорбирующим материалом в количестве, достаточном для поглощения содержимого, и инертным прокладочным материалом в наружную тару 1A2, 1B2, 1N2, 1H2, 1D, 1G, 4A, 4B, 4C1, 4C2, 4D, 4F, 4G или 4H2 максимальной массой брутто 75 кг. Внутренняя тара должна заполняться не более чем на 90% ее вместимости. Затвор каждой внутренней тары должен удерживаться на месте с помощью любого средства, способного предотвратить ослабление или открывание затвора от удара или вибрации в ходе перевозки.</p>	
3)	<p>Тару, состоящую из:</p> <p>Наружной тары:</p> <p>стальных или пластмассовых барабанов со съемным днищем (1A2 или 1N2), испытанных в соответствии с предусмотренными в разделе 6.1.5 требованиями к испытаниям при значении массы, соответствующем массе тары в собранном виде, подготовленной либо как тара, предназначенная для помещения в нее внутренней тары, либо как одиночная тара, предназначенная для помещения в нее твердых веществ или жидкостей и соответствующим образом маркированная.</p> <p>Внутренней тары:</p> <p>Барабанов и составной тары (1A1, 1B1, 1N1, 1H1 или 6HA1), отвечающих требованиям главы 6.1 для одиночной тары, при соблюдении следующих условий:</p> <ul style="list-style-type: none"> a) гидравлическое испытание должно проводиться при давлении не ниже 300 кПа (3 бар) (манометрическое давление); b) испытания конструкции и производственные испытания на герметичность должны проводиться при испытательном давлении 30 кПа (0,3 бар); c) внутренняя тара должна быть изолирована от поверхности наружного барабана с помощью инертного противоударного прокладочного материала, окружающую внутреннюю тару со всех сторон; d) ее вместимость не должна превышать 125 литров; e) в качестве затворов должны использоваться навинчивающиеся крышки; они должны: <ul style="list-style-type: none"> i) удерживаться на месте с помощью любого средства, способного предотвратить ослабление или открывание затвора от удара или вибрации в ходе перевозки; ii) быть снабжены предохранительными колпаками; f) наружная и внутренняя тара должна периодически подвергаться внутреннему осмотру и испытаниям на герметичность в соответствии с подпунктом b) не реже, чем каждые два с половиной года; и g) наружная и внутренняя тара должна иметь разборчивую и долговечную маркировку, включающую: <ul style="list-style-type: none"> i) дату (месяц, год) первоначального испытания и последнего периодического испытания и осмотра внутренней тары; и ii) фамилию или утвержденный символ эксперта, проводившего испытания и осмотра. 	
4)	<p>Сосуды под давлением при условии соблюдения общих положений, изложенных в подразделе 4.1.3.6.</p> <ul style="list-style-type: none"> a) Они должны подвергаться первоначальному испытанию и каждые 10 лет периодическому испытанию при давлении, составляющем не менее 1 МПа (10 бар) (манометрическое давление); b) Они должны периодически подвергаться внутреннему осмотру и испытанию на герметичность не реже, чем каждые два с половиной года; c) Они не должны оборудоваться устройством для сброса давления; d) Каждый сосуд под давлением должен закрываться пробкой или клапаном (клапанами), снабженными дополнительным запорным устройством; и e) Материалы, из которых изготавливаются сосуды под давлением, клапаны, пробки, крышки, замазка и прокладки, должны быть совместимы между собой и с содержимым. 	

P900	ИНСТРУКЦИЯ ПО УПАКОВКЕ	P900
Настоящая инструкция применяется к № ООН 2216.		
При условии соблюдения общих положений, изложенных в разделах 4.1.1 и 4.1.3, разрешается использовать следующую тару:		
1) Тару в соответствии с инструкцией P002; или		
2) Мешки (5Н1, 5Н2, 5Н3, 5Н4, 5Л1, 5Л2, 5Л3, 5М1 или 5М2) с максимальной массой нетто 50 кг.		
Рыбная мука также может перевозиться без упаковки, если она помещена в закрытые грузовые транспортные единицы с максимальным ограничением свободного воздушного пространства.		

P901	ИНСТРУКЦИЯ ПО УПАКОВКЕ	P901
Настоящая инструкция применяется к № ООН 3316.		
При условии соблюдения общих положений, изложенных в разделах 4.1.1 и 4.1.3, разрешается использовать следующую тару:		
Тару, отвечающую требованиям испытаний для группы упаковки, к которой отнесен весь комплект (см. раздел 3.3.1, специальное положение 251).		
Количество опасных грузов на наружную тару не должно превышать 10 кг, исключая массу твердого диоксида углерода (сухого льда), используемого в качестве хладагента.		
Дополнительное требование:		
Содержащиеся в комплектах опасные грузы должны упаковываться во внутреннюю тару максимальной вместимостью 250 мл или 250 г и должны быть защищены от других материалов, содержащихся в комплекте.		
<u>Сухой лед</u>		
При использовании в качестве хладагента твердого диоксида углерода (сухого льда) тара должна быть сконструирована и изготовлена таким образом, чтобы она пропускала газообразный диоксид углерода для предотвращения повышения давления, которое могло бы привести к разрыву тары		

P902	ИНСТРУКЦИЯ ПО УПАКОВКЕ	P902
Настоящая инструкция применяется к № ООН 3268.		
При условии соблюдения общих положений, изложенных в разделах 4.1.1 и 4.1.3, разрешается использовать следующую тару:		
Тару, отвечающую требованиям для группы упаковки III. Тара должна быть сконструирована и изготовлена таким образом, чтобы не происходило перемещения изделий и случайного срабатывания в обычных условиях перевозки.		
Изделия также могут перевозиться без упаковки в специальных транспортно-загрузочных приспособлениях, транспортных средствах, контейнерах или вагонах, когда они перевозятся от места их изготовления к месту сборки.		
Дополнительное требование:		
Любой сосуд под давлением должен отвечать требованиям компетентного органа в отношении вещества (веществ), содержащегося(ихся) в сосуде(ах) под давлением.		

P903	ИНСТРУКЦИЯ ПО УПАКОВКЕ	P903
Настоящая инструкция применяется к № ООН 3090, 3091, 3480 и 3481.		
При условии соблюдения общих положений, изложенных в разделах 4.1.1 и 4.1.3, разрешается использовать следующую тару:		
Тару, соответствующую эксплуатационным требованиям для группы упаковки II.		
Если элементы и батареи упаковываются вместе с оборудованием, они должны упаковываться во внутреннюю тару из фибрового картона, отвечающую требованиям, установленным для группы упаковки II. Если элементы и батареи, отнесенные к классу 9, установлены в оборудовании, это оборудование должно упаковываться в прочную наружную тару таким образом, чтобы исключалась возможность случайного срабатывания в ходе транспортировки.		
Кроме того, батареи, масса брутто которых составляет не менее 12 кг и которые имеют прочный корпус, способный противостоять ударам, а также комплекты таких батарей могут помещаться в прочную наружную тару, в защитные кожухи (например, в полностью закрытую тару или деревянные обрешетки) без упаковки или на поддоны. Батареи должны быть закреплены во избежание случайного перемещения, а их контактные клеммы не должны подвергаться воздействию веса других элементов, расположенных сверху.		
Дополнительное требование:		
Батареи должны быть защищены от короткого замыкания.		

P904	ИНСТРУКЦИЯ ПО УПАКОВКЕ	P904
Настоящая инструкция применяется к № ООН 3245.		
Разрешается использовать следующую тару:		
<p>1) Тару, соответствующую положениям подразделов 4.1.1.1, 4.1.1.2, 4.1.1.4, 4.1.1.8 и раздела 4.1.3 и сконструированную таким образом, чтобы она удовлетворяла требованиям в отношении конструкции, предусмотренным в разделе 6.1.4. Должна использоваться наружная тара, изготовленная из подходящего материала надлежащей прочности и конструкции в зависимости от вместимости тары и ее предполагаемого предназначения. Если данная инструкция по упаковке применяется для перевозки внутренней тары комбинированной тары, тара должны быть сконструирована и изготовлена таким образом, чтобы предупредить случайное выпадение в обычных условиях перевозки.</p> <p>2) Тару, которая необязательно должна удовлетворять требованиям в отношении испытаний тары, предусмотренным в части 6, но должна удовлетворять следующим требованиям:</p> <ul style="list-style-type: none"> a) внутренняя тара должна состоять из: <ul style="list-style-type: none"> i) первичной(ых) емкости(ей) и вторичной тары, при этом первичная(ые) емкость(и) или вторичная тара должны быть непроницаемыми для жидкостей или твердых сыпучих веществ; ii) в случае жидкостей между первичной(ыми) емкостью(ями) и вторичной тарой должен быть помещен абсорбирующий материал. Абсорбирующий материал должен использоваться в количестве, достаточном для поглощения всего содержимого первичной(ых) емкости(ей), так чтобы любая утечка жидкости не ухудшала существенно защитные свойства прокладочного материала или наружной тары; iii) если в одну единицу вторичной тары помещаются несколько хрупких первичных емкостей, они должны быть завернуты по отдельности или разделены во избежание взаимного соприкосновения; b) прочность наружной тары должна соответствовать ее вместимости, массе и предназначению, а ее наименьший внешний размер должен составлять не менее 100 мм. 		
<p>Для перевозки знак, изображенный ниже, должен наноситься на внешнюю поверхность наружной тары, контрастирующую с ним по цвету; он должен быть хорошо виден и легко читаться. Маркировочный знак должен быть в форме повернутого на 45° квадрата (ромба) с длиной стороны не менее 50 мм; ширина окантовки должна составлять не менее 2 мм, а высота букв и цифр - не менее 6 мм.</p>		
		
Дополнительное требование:		
<u>Лед, сухой лед и жидкий азот</u>		
<p>Если используется сухой лед или жидкий азот, должны соблюдаться все применимые требования настоящих Правил. Когда используется лед или сухой лед, их необходимо помещать за пределами вторичной тары либо в наружную тару или транспортный пакет. Вторичная тара должна быть закреплена с помощью распорок так, чтобы она не изменяла своего положения после того, как растает лед или испарится сухой лед. Если используется лед, наружная тара или транспортный пакет должны быть влагонепроницаемыми. При использовании твердого диоксида углерода (сухого льда) тара должна быть сконструирована и изготовлена таким образом, чтобы она пропускала газообразный диоксид углерода для предотвращения повышения давления, которое могло бы привести к разрыву тары. На упаковке (наружной таре или транспортном пакете) должна быть сделана надпись "Твердый диоксид углерода" или "Сухой лед".</p>		
<p>Первичная емкость и вторичная тара должны сохранять свою целостность при температуре используемого хладагента, а также при температурах и давлениях, которые могли бы возникнуть в случае потери хладагента.</p>		

P905	ИНСТРУКЦИЯ ПО УПАКОВКЕ	P905
Настоящая инструкция применяется к № ООН 3072 и 2990.		
При условии соблюдения общих положений, изложенных в разделах 4.1.1 и 4.1.3 , за исключением того, что тара может не соответствовать требованиям части 6, разрешается использовать любую подходящую тару.		
Когда спасательные средства сконструированы таким образом, чтобы помещаться в жесткую наружную оболочку, стойкую к атмосферным воздействиям (такую, как для спасательных шлюпок), или если они помещены в такую оболочку, они могут перевозиться без упаковки.		
Дополнительные требования:		
<ol style="list-style-type: none"> 1. Все опасные вещества и изделия, которыми укомплектованы спасательные средства, должны быть защищены от самопроизвольного действия, и, кроме того: <ol style="list-style-type: none"> a) сигнальные устройства класса 1 должны упаковываться во внутреннюю тару из пластмассы или фибрового картона; b) газы (подкласс 2.2) должны содержаться в баллонах, утвержденных компетентным органом, которые могут быть соединены со спасательным средством; c) аккумуляторные электрические батареи (класс 8) и литиевые батареи (класс 9) должны быть отсоединены или изолированы и закреплены во избежание какой-либо утечки; и d) незначительные количества других опасных веществ (например, класса 3 или подклассов 4.1 и 5.2) должны упаковываться в прочную внутреннюю тару. 2. При подготовке к перевозке и упаковывании должны приниматься надлежащие меры для предотвращения случайного срабатывания надувного устройства. 		
P906	ИНСТРУКЦИЯ ПО УПАКОВКЕ	P906
Настоящая инструкция применяется к № ООН 2315, 3151, 3152 и 3432.		
При условии соблюдения общих положений, изложенных в разделах 4.1.1 и 4.1.3 , разрешается использовать следующую тару:		
<ol style="list-style-type: none"> 1) Для жидкостей и твердых веществ, содержащих ПХД или полигалогенированные дифенилы или терфенилы либо загрязненные ими: тара в соответствии с инструкциями P001 или P002, в зависимости от конкретного случая. 2) Для трансформаторов, конденсаторов и других устройств: герметичная тара, которая способна удерживать, помимо этих устройств, не менее 1,25 объема находящихся в них жидких ПХД, полигалогенированных дифенилов или терфенилов. В тару должен быть помещен абсорбирующий материал в количестве, достаточном для поглощения не менее 1,1 объема жидкости, содержащейся в устройствах. Как правило, трансформаторы и конденсаторы должны перевозиться в герметичной металлической таре, которая способна удерживать, помимо трансформаторов и конденсаторов, не менее 1,25 объема находящейся в них жидкости. 		
Независимо от вышеизложенного, жидкости и твердые вещества, не упакованные в соответствии с инструкциями P001 и P002, и неупакованные трансформаторы и конденсаторы могут перевозиться в грузовых транспортных единицах, оборудованных герметичным металлическим поддоном высотой не менее 800 мм, содержащим инертный абсорбирующий материал в количестве, достаточном для поглощения не менее 1,1 объема любой свободной жидкости.		
Дополнительное требование:		
Необходимо принимать надлежащие меры по герметизации трансформаторов и конденсаторов во избежание утечки жидкости при обычных условиях перевозки.		

P907	ИНСТРУКЦИЯ ПО УПАКОВКЕ	P907
<p>Наружная тара не требуется, когда оборудование или приборы сконструированы и изготовлены таким образом, что сосуды, содержащие опасные грузы, должным образом защищены. В противном случае опасные грузы, содержащиеся в оборудовании или приборах, должны упаковываться в наружную тару, изготовленную из подходящего материала надлежащей прочности и конструкции с учетом вместимости тары и ее предполагаемого использования и отвечающую применимым требованиям пункта 4.1.1.1.</p>		
<p>Сосуды, содержащие опасные грузы, должны соответствовать общим положениям, изложенным в разделе 4.1.1, за исключением пунктов 4.1.1.3, 4.1.1.4, 4.1.1.12 и 4.1.1.14. Для газов подкласса 2.2 внутренний баллон или сосуд, его содержимое и плотность наполнения должны соответствовать требованиям компетентного органа страны, где производится наполнение баллона или сосуда.</p>		
<p>Кроме того, способ размещения сосудов внутри оборудования или приборов должен быть таким, чтобы в обычных условиях перевозки повреждение сосудов, содержащих опасные грузы, было маловероятным, а в случае повреждения сосудов, содержащих твердые и жидкие опасные грузы, была невозможной утечка опасных грузов из оборудования или приборов (для удовлетворения этого требования может использоваться герметичный вкладыш). Сосуды, содержащие опасные грузы, должны укладываться, закрепляться или обкладываться прокладочным материалом таким образом, чтобы предотвратить их разрушение или утечку из них и ограничить их перемещение в оборудовании или приборах в обычных условиях перевозки. Прокладочный материал не должен вступать в опасную реакцию с содержимым сосудов. Любая утечка содержимого не должна существенно ухудшать защитные свойства прокладочного материала.</p>		

4.1.4.2 Инструкции по упаковке, касающиеся использования КСГМГ

IBC01	ИНСТРУКЦИЯ ПО УПАКОВКЕ	IBC01
При условии соблюдения общих положений, изложенных в разделах 4.1.1 , 4.1.2 и 4.1.3 , разрешается использовать следующие КСГМГ: Металлические (31A, 31B и 31N).		

IBC02	ИНСТРУКЦИЯ ПО УПАКОВКЕ	IBC02
При условии соблюдения общих положений, изложенных в разделах 4.1.1 , 4.1.2 и 4.1.3 , разрешается использовать следующие КСГМГ:		
1) Металлические (31A, 31B и 31N);		
2) Жесткие пластмассовые (31H1 и 31H2);		
3) Составные (31HZ1).		

Специальные положения по упаковке:

B5 Для № ООН 1791, 2014, 2984 и 3149: КСГМГ должны быть снабжены устройством, обеспечивающим вентиляцию в ходе перевозки. В ходе перевозки в условиях максимального наполнения отверстие вентиляционного устройства должно быть расположено в паровом пространстве КСГМГ.

B7 Для № ООН 1222 и 1865: КСГМГ вместимостью более 450 л использовать не разрешается ввиду взрывоопасности вещества при его перевозке в больших количествах.

B8 Это вещество в чистом виде не должно перевозиться в КСГМГ, поскольку известно, что давление его паров превышает 110 кПа при 50°C или 130 кПа при 55°C.

B15 Для № ООН 2031 с содержанием азотной кислоты более 55%: допустимый период эксплуатации жестких пластмассовых КСГМГ и составных КСГМГ с жесткой пластмассовой внутренней емкостью составляет два года с даты изготовления.

IBC03	ИНСТРУКЦИЯ ПО УПАКОВКЕ	IBC03
При условии соблюдения общих положений, изложенных в разделах 4.1.1 , 4.1.2 и 4.1.3 , разрешается использовать следующие КСГМГ:		
1) Металлические (31A, 31B и 31N);		
2) Жесткие пластмассовые (31H1 и 31H2);		
3) Составные (31HZ1 и 31HA2, 31HB2, 31HN2, 31HD2 и 31HN2).		

Специальные положения по упаковке:

B8 Это вещество в чистом виде не должно перевозиться в КСГМГ, поскольку известно, что давление его паров превышает 110 кПа при 50°C или 130 кПа при 55°C.

B11 Независимо от положений пункта 4.1.1.10 раствор аммиака под № ООН 2672 в концентрациях, не превышающих 25%, допускается к перевозке в жестких пластмассовых или составных КСГМГ (31H1, 31H2 и 31HZ1).

IBC04	ИНСТРУКЦИЯ ПО УПАКОВКЕ	IBC04
При условии соблюдения общих положений, изложенных в разделах 4.1.1 , 4.1.2 и 4.1.3 , разрешается использовать следующие КСГМГ: Металлические (11A, 11B, 11N, 21A, 21B и 21N).		
Специальное положение по упаковке:		
B1 Для веществ, которым назначена группа упаковки I: КСГМГ должны перевозиться в закрытых грузовых транспортных единицах.		

IBC05	ИНСТРУКЦИЯ ПО УПАКОВКЕ	IBC05
<p>При условии соблюдения общих положений, изложенных в разделах 4.1.1, 4.1.2 и 4.1.3, разрешается использовать следующие КСГМГ:</p> <ol style="list-style-type: none"> 1) Металлические (11А, 11В, 11N, 21А, 21В и 21N); 2) Жесткие пластмассовые (11Н1, 11Н2, 21Н1 и 21Н2); 3) Составные (11НЗ1 и 21НЗ1); 		
<p>Специальные положения по упаковке:</p> <p>В1 Для веществ, которым назначена группа упаковки I: КСГМГ должны перевозиться в закрытых грузовых транспортных единицах.</p> <p>В2 Для твердых веществ в КСГМГ, кроме металлических или жестких пластмассовых: КСГМГ должны перевозиться в закрытых грузовых транспортных единицах.</p>		

IBC06	ИНСТРУКЦИЯ ПО УПАКОВКЕ	IBC06
<p>При условии соблюдения общих положений, изложенных в разделах 4.1.1, 4.1.2 и 4.1.3, разрешается использовать следующие КСГМГ:</p> <ol style="list-style-type: none"> 1) Металлические (11А, 11В, 11N, 21А, 21В и 21N); 2) Жесткие пластмассовые (11Н1, 11Н2, 21Н1 и 21Н2); 3) Составные (11НЗ1, 11НЗ2, 21НЗ1 и 21НЗ2). 		
<p>Дополнительное требование:</p> <p>В случае твердого вещества, которое может перейти в жидкое состояние во время перевозки, см. подраздел 4.1.3.4.</p>		
<p>Специальные положения по упаковке:</p> <p>В1 Для веществ, которым назначена группа упаковки I: КСГМГ должны перевозиться в закрытых грузовых транспортных единицах.</p> <p>В2 Для твердых веществ в КСГМГ, кроме металлических или жестких пластмассовых: КСГМГ должны перевозиться в закрытых грузовых транспортных единицах.</p> <p>В12 Для № ООН 2907: КСГМГ должны отвечать требованиям испытаний для группы упаковки II. Использование КСГМГ, отвечающих критериям испытаний для группы упаковки I, не допускается.</p>		

IBC07	ИНСТРУКЦИЯ ПО УПАКОВКЕ	IBC07
<p>При условии соблюдения общих положений, изложенных в разделах 4.1.1, 4.1.2 и 4.1.3, разрешается использовать следующие КСГМГ:</p> <ol style="list-style-type: none"> 1) Металлические (11А, 11В, 11N, 21А, 21В и 21N); 2) Жесткие пластмассовые (11Н1, 11Н2, 21Н1 и 21Н2); 3) Составные (11НЗ1, 11НЗ2, 21НЗ1 и 21НЗ2); 4) Деревянные (11С, 11D и 11F). 		
<p>Дополнительные требования:</p> <ol style="list-style-type: none"> 1. В случае твердого вещества, которое может перейти в жидкое состояние во время перевозки, см. подраздел 4.1.3.4. 2. Вкладыши деревянных КСГМГ должны быть непроницаемыми для сыпучих веществ. 		
<p>Специальные положения по упаковке:</p> <p>В1 Для веществ, которым назначена группа упаковки I: КСГМГ должны перевозиться в закрытых транспортных средствах.</p> <p>В2 Для твердых веществ в КСГМГ, кроме металлических или жестких пластмассовых: КСГМГ должны перевозиться в закрытых транспортных средствах.</p>		

IBC08	ИНСТРУКЦИЯ ПО УПАКОВКЕ	IBC08
При условии соблюдения общих положений, изложенных в разделах 4.1.1 , 4.1.2 и 4.1.3 , разрешаются следующие КСГМГ:		
<ol style="list-style-type: none"> 1) Металлические (11А, 11В, 11N, 21А, 21В и 21N); 2) Жесткие пластмассовые (11Н1, 11Н2, 21Н1 и 21Н2); 3) Составные (11НЗ1, 11НЗ2, 21НЗ1 и 21НЗ2); 4) Из фибрового картона (11G); 5) Деревянные (11С, 11D и 11F); 6) Мягкие (13Н1, 13Н2, 13Н3, 13Н4, 13Н5, 13L1, 13L2, 13L3, 13L4, 13M1 или 13M2). 		
Дополнительное требование:		
1. В случае твердого вещества, которое может перейти в жидкое состояние во время перевозки, см. подраздел 4.1.3.4.		
Специальные положения по упаковке:		
B2	Для твердых веществ в КСГМГ, кроме металлических или жестких пластмассовых: КСГМГ должны перевозиться в закрытых грузовых транспортных единицах.	
B3	Мягкие КСГМГ должны быть непроницаемы для сыпучих веществ и влагонепроницаемы или должны быть снабжены вкладышем, непроницаемым для сыпучих веществ и влаги.	
B4	Мягкие КСГМГ, КСГМГ из фибрового картона или деревянные КСГМГ должны быть непроницаемы для сыпучих веществ и влагонепроницаемы или должны быть снабжены вкладышем, непроницаемым для сыпучих веществ и влаги.	
B6	Для № ООН 1327, 1363, 1364, 1365, 1386, 1408, 1841, 2211, 2217, 2793 и 3314: КСГМГ могут не отвечать требованиям испытаний, предусмотренным в главе 6.5.	
B13	Для № ООН 1748, 2208 и 2880: морская перевозка этих веществ в КСГМГ запрещена.	

IBC99	ИНСТРУКЦИЯ ПО УПАКОВКЕ	IBC99
Могут использоваться только КСГМГ, утвержденные для этих грузов компетентным органом (см. пункт 4.1.3.7). Каждый груз должен перевозиться в сопровождении копий свидетельства об утверждении, выданного компетентным органом, либо в транспортном документе должно содержаться указание о том, что тара была утверждена компетентным органом.		

IBC100	ИНСТРУКЦИЯ ПО УПАКОВКЕ	IBC100
Настоящая инструкция применяется к № ООН 0082, 0241, 0331 и 0332.		
При условии соблюдения общих положений, изложенных в разделах 4.1.1 , 4.1.2 и 4.1.3 , и специальных положений, изложенных в разделе 4.1.5 , разрешается использовать следующие КСГМГ:		
<ol style="list-style-type: none"> 1) Металлические (11А, 11В, 11N, 21А, 21В, 21N, 31А, 31В и 31N); 2) Мягкие (13Н2, 13Н3, 13Н4, 13L2, 13L3, 13L4 и 13M2); 3) Жесткие пластмассовые (11Н1, 11Н2, 21Н1, 21Н2, 31Н1 и 31Н2); 4) Составные (11НЗ1, 11НЗ2, 21НЗ1, 21НЗ2, 31НЗ1 и 31НЗ2). 		
Дополнительные требования:		
1. КСГМГ должны использоваться только для сыпучих веществ.		
2. Мягкие КСГМГ должны использоваться только для твердых веществ.		
Специальные положения по упаковке:		
B9	Для № ООН 0082: эта инструкция по упаковке может использоваться только для веществ, являющихся смесями нитрата аммония или других неорганических нитратов с другими горючими веществами, не являющимися взрывчатыми компонентами. Такие взрывчатые вещества не должны содержать нитроглицерин, аналогичные жидкие органические нитраты или хлораты. Использование металлических КСГМГ не разрешается.	
B10	Для № ООН 0241: эта инструкция по упаковке может использоваться только для веществ, состоящих из воды в качестве основного компонента и значительной доли нитрата аммония или других окислителей, которые частично или полностью находятся в растворе. Другие компоненты могут включать углеводороды или алюминиевый порошок, но не должны включать нитропроизводные, такие как тринитротолуол. Использование металлических КСГМГ не разрешается.	

IBC520		ИНСТРУКЦИЯ ПО УПАКОВКЕ			IBC520	
Настоящая инструкция применяется к органическим пероксидам и самореактивным веществам типа F.						
При условии соблюдения общих положений, изложенных в разделах 4.1.1, 4.1.2 и 4.1.3, и специальных положений пункта 4.1.7.2 для перечисленных составов разрешается использовать указанные ниже КСГМГ.						
Для составов, не перечисленных ниже, могут использоваться только КСГМГ, утвержденные компетентным органом (см. пункт 4.1.7.2.2).						
№ ООН	Органический пероксид	Тип КСГМГ	Максимальное количество (в литрах)	Контрольная температура	Аварийная температура	
3109	ОРГАНИЧЕСКИЙ ПЕРОКСИД ТИПА F ЖИДКИЙ					
	трет-Бутилагидропероксид, не более 72% в воде	31A	1250			
	трет-Бутилпероксиацетат, не более 32%, в разбавителе типа А	31A 31HA1	1250 1000			
	трет-Бутилпероксибензоат, не более 32%, в разбавителе типа А	31A	1250			
	трет-Бутилперокси-3,5,5-триметилгексаноат, не более 37%, в разбавителе типа А	31A 31HA1	1250 1000			
	Кумила гидропероксид, не более 90%, в разбавителе типа А	31HA1	1250			
	Дибензоила пероксид, не более 42% – устойчивая дисперсия в воде	31H1	1000			
	Ди-трет-бутилпероксид, не более 52%, в разбавителе типа А	31A 31HA1	1250 1000			
	1,1-Ди-(трет-бутилперокси) циклогексан, не более 37%, в разбавителе типа А	31A	1250			
	1,1-Ди-(трет-бутилперокси) циклогексан, не более 42%, в разбавителе типа А	31H1	1000			
	Дилауроила пероксид, не более 42% – устойчивая дисперсия в воде	31HA1	1000			
	Изопропилкумила гидропероксид, не более 72%, в разбавителе типа А	31HA1	1250			
	п-Ментила гидропероксид, не более 72%, в разбавителе типа А	31HA1	1250			
	Кислота надуксусная, стабилизированная, не более 17%	31H1 31H2 31HA1 31A	1500 1500 1500 1500			
	3110	ОРГАНИЧЕСКИЙ ПЕРОКСИД ТИПА F ТВЕРДЫЙ				
Дикумила пероксид		31A 31H 31HA1	2000			
3119	ОРГАНИЧЕСКИЙ ПЕРОКСИД ТИПА F ЖИДКИЙ С РЕГУЛИРУЕМОЙ ТЕМПЕРАТУРОЙ					
	трет-Амилпероксиивалат, не более 32%, в разбавителе типа А	31A	1250	+10°C	+15°C	
	трет-Бутилперокси-2-этилгексаноат, не более 32%, в разбавителе типа В	31HA1 31A	1000 1250	+30°C +30°C	+35°C +35°C	
	трет-Бутилпероксинеодеcanoат, не более 32%, в разбавителе типа А	31A	1250	0°C	+10°C	
	трет-Бутилпероксинеодеcanoат, не более 42% – устойчивая дисперсия в воде	31A	1250	-5°C	+5°C	

IBC520		ИНСТРУКЦИЯ ПО УПАКОВКЕ (продолжение)			IBC520
№ ООН	Органический пероксид	Тип КСГМГ	Максимальное количество (в литрах)	Контрольная температура	Аварийная температура
3119 (продолжение)	ОРГАНИЧЕСКИЙ ПЕРОКСИД ТИПА F ЖИДКИЙ С РЕГУЛИРУЕМОЙ ТЕМПЕРАТУРОЙ (продолжение)				
	трет-Бутилпероксинеодеканат, не более 52% – устойчивая дисперсия в воде	31A	1250	-5°C	+5°C
	трет-Бутилпероксипивалат, не более 27%, в разбавителе типа B	31HA1 31A	1000 1250	+10°C +10°C	+15°C +15°C
	Ди-(2-неодеканойлпероксиизопропил) бензол, не более 42%, устойчивая дисперсия в воде	31A	1250	-15°C	-5°C
	3-Гидрокси-1,1-диметилбутилперокси-неодеканат, не более 52%, устойчивая дисперсия в воде	31A	1250	-15°C	-5°C
	Кумилпероксинеодеканат, не более 52% – устойчивая дисперсия в воде	31A	1250	-15°C	-5°C
	Ди-(4-трет-бутилциклогексил) пероксидкарбонат, не более 42% – устойчивая дисперсия в воде	31HA1	1000	+30°C	+35°C
	Дициклогексилпероксидкарбонат, не более 42% – устойчивая дисперсия в воде	31HA1	1000	+30°C	+35°C
	Дициклогексилпероксидкарбонат, не более 42% – устойчивая дисперсия в воде	31A	1250	+10°C	+15°C
	Ди-(2-этилгексил) пероксидкарбонат, не более 62% – устойчивая дисперсия в воде	31A	1250	-20°C	-10°C
	Димиристилпероксидкарбонат, не более 42% – устойчивая дисперсия в воде	31HA1	1000	+15°C	+20°C
	Ди-(3,5,5-триметилгексаноила) пероксид, не более 38%, в разбавителе типа A	31HA1 31A	1000 1250	+10°C +10°C	+15°C +15°C
	Ди-(3,5,5-триметилгексаноила) пероксид, не более 52% – устойчивая дисперсия в воде	31A	1250	+10°C	+15°C
	1,1,3,3-Тетраметилбутилперокси-неодеканат, не более 52% – устойчивая дисперсия в воде	31A	1250	-5°C	+5°C
3120	ОРГАНИЧЕСКИЙ ПЕРОКСИД ТИПА F ТВЕРДЫЙ С РЕГУЛИРУЕМОЙ ТЕМПЕРАТУРОЙ				

Дополнительные требования:

- КСГМГ должны быть снабжены устройством, обеспечивающим вентиляцию в ходе перевозки. При максимальной загрузке в ходе перевозки впускное отверстие устройства для сброса давления должно быть расположено в паровом пространстве КСГМГ.
- Для предотвращения взрывного разрушения металлических КСГМГ или составных КСГМГ со сплошной металлической оболочкой аварийные предохранительные устройства должны быть сконструированы таким образом, чтобы через них обеспечивался отвод всех продуктов разложения и паров, выделившихся при самоускоряющемся разложении или при полном охвате КСГМГ пламенем в течение не менее одного часа, на основе расчетов по формулам, приведенным в пункте 4.2.1.13.8. Значения контрольной и аварийной температур, указанные в этой инструкции по упаковке, рассчитаны для КСГМГ без теплоизоляции. При отправке органического пероксида в КСГМГ в соответствии с настоящей инструкцией грузоотправитель обязан обеспечить, чтобы:
 - устройства для сброса давления и аварийные предохранительные устройства, установленные на КСГМГ, были сконструированы с надлежащим учетом возможности самоускоряющегося разложения органического пероксида и полного охвата КСГМГ пламенем; и
 - указанные контрольная и аварийная температуры, когда таковые требуются, были определены с надлежащим учетом конструкции (например, теплоизоляция) используемого КСГМГ.

IBC620	ИНСТРУКЦИЯ ПО УПАКОВКЕ	IBC620
Настоящая инструкция применяется к № ООН 3291.		
При условии соблюдения общих положений, изложенных в разделах 4.1.1 , за исключением пункта 4.1.1.15, 4.1.2 и 4.1.3 , разрешается использовать следующие КСГМГ:		
Жесткие герметичные КСГМГ, соответствующие эксплуатационным требованиям для группы упаковки II.		
Дополнительные требования:		
1.	Необходимо использовать абсорбирующий материал в количестве, достаточном для поглощения всей жидкости, находящейся в КСГМГ.	
2.	КСГМГ должны быть способны удерживать жидкости.	
3.	КСГМГ, предназначенные для помещения в них острых предметов, таких как осколки стекла и иглы, должны быть прочны на пробой.	

4.1.4.3 Инструкции по упаковке, касающиеся использования крупногабаритной тары

LP01		ИНСТРУКЦИЯ ПО УПАКОВКЕ (ЖИДКОСТИ)			LP01
При условии соблюдения общих положений, изложенных в разделах 4.1.1 и 4.1.3, разрешается использовать следующую крупногабаритную тару:					
Внутренняя тара		Крупногабаритная наружная тара	Группа упаковки I	Группа упаковки II	Группа упаковки III
Стеклоянная	10 литров	стальная (50A)	Не разрешается	Не разрешается	Максимальный объем: 3 м ³
Пластмассовая	30 литров	алюминиевая (50B)			
Металлическая	40 литров	металлическая, кроме стальной и алюминиевой (50N)			
		из твердой пластмассы (50H)			
		из естественной древесины (50C)			
		фанерная (50D)			
		из древесного материала (50F)			
		из твердого фибрового картона (50G)			

LP02		ИНСТРУКЦИЯ ПО УПАКОВКЕ (ТВЕРДЫЕ ВЕЩЕСТВА)			LP02
При условии соблюдения общих положений, изложенных в разделах 4.1.1 и 4.1.3, разрешается использовать следующую крупногабаритную тару:					
Внутренняя тара		Крупногабаритная наружная тара	Группа упаковки I	Группа упаковки II	Группа упаковки III
Стеклоянная	10 кг	стальная (50A)	Не разрешается	Не разрешается	Максимальный объем: 3 м ³
Пластмассовая ^b	50 кг	алюминиевая (50B)			
Металлическая	50 кг	металлическая, кроме стальной и алюминиевой (50N)			
Бумажная ^{a, b}	50 кг	из мягкой пластмассы (51H) ^c			
Фибровая ^{a, b}	50 кг	из твердой пластмассы (50H)			
		из естественной древесины (50C)			
		фанерная (50D)			
		из древесного материала (50F)			
		из твердого фибрового картона (50G)			
<p>^a Такая тара не должна использоваться в случае, когда перевозимые вещества могут перейти в ходе транспортировки в жидкое состояние.</p> <p>^b Такая тара должна быть непроницаемой для сыпучих веществ.</p> <p>^c Используется только с мягкой внутренней тарой.</p>					
Специальное положение по упаковке:					
L2 Для аэрозолей № ООН 1950: крупногабаритная тара должна удовлетворять требованиям испытаний для группы упаковки III. Крупногабаритная тара для отбракованных аэрозолей, перевозимых в соответствии со специальным положением 327, должна иметь, кроме того, средство удержания свободной жидкости, которая может просочиться во время перевозки, например абсорбирующий материал.					

LP99		ИНСТРУКЦИЯ ПО УПАКОВКЕ			LP99
Может использоваться только крупногабаритная тара, утвержденная для этих грузов компетентным органом (см. пункт 4.1.3.7). Каждый груз должен перевозиться в сопровождении копии свидетельства об утверждении, выданного компетентным органом, либо в транспортном документе должно содержаться указание о том, что тара была утверждена компетентным органом.					

LP101 ИНСТРУКЦИЯ ПО УПАКОВКЕ LP101		
При условии соблюдения общих положений, изложенных в разделах 4.1.1 и 4.1.3, и специальных положений, изложенных в разделе 4.1.5, разрешается использовать следующую крупногабаритную тару:		
Внутренняя тара	Промежуточная тара	Крупногабаритная тара
Не требуется	Не требуется	стальная (50A) алюминиевая (50B) металлическая, кроме стальной или алюминиевой (50N) из твердой пластмассы (50H) из естественной древесины (50C) фанерная (50D) из древесного материала (50F) из твердого фибрового картона (50G)
Специальное положение по упаковке:		
<p>L1 Для № ООН 0006, 0009, 0010, 0015, 0016, 0018, 0019, 0034, 0035, 0038, 0039, 0048, 0056, 0137, 0138, 0168, 0169, 0171, 0181, 0182, 0183, 0186, 0221, 0243, 0244, 0245, 0246, 0254, 0280, 0281, 0286, 0287, 0297, 0299, 0300, 0301, 0303, 0321, 0328, 0329, 0344, 0345, 0346, 0347, 0362, 0363, 0370, 0412, 0424, 0425, 0434, 0435, 0436, 0437, 0438, 0451 и 0502: крупногабаритные и массивные взрывчатые изделия, обычно предназначенные для военного использования, без собственных средств инициирования или с собственными средствами инициирования, содержащие не менее двух эффективных предохранителей, могут перевозиться в неупакованном виде. Если такие изделия содержат метательные заряды или являются самодвижущимися, их системы зажигания должны быть защищены против возбуждающих воздействий, способных возникнуть в обычных условиях перевозки. Отрицательный результат испытаний серии 4, проводимых на неупакованном изделии, указывает на то, что изделие может рассматриваться на предмет перевозки в неупакованном виде. Такие неупакованные изделия могут устанавливаться на опоры или помещаться в обрешетки или другие подходящие транспортно-загрузочные приспособления.</p>		

LP102 ИНСТРУКЦИЯ ПО УПАКОВКЕ LP102		
При условии соблюдения общих положений, изложенных в разделах 4.1.1 и 4.1.3, и специальных положений, изложенных в разделе 4.1.5, разрешается использовать следующую крупногабаритную тару:		
Внутренняя тара	Промежуточная тара	Наружная тара
Мешки влагонепроницаемые Емкости из фибрового картона металлические пластмассовые деревянные Листы из фибрового картона, гофрированные Трубки из фибрового картона	Не требуется	стальная (50A) алюминиевая (50B) металлическая, кроме стальной или алюминиевой (50N) из твердой пластмассы (50H) из естественной древесины (50C) фанерная (50D) из древесного материала (50F) из твердого фибрового картона (50G)

LP621	ИНСТРУКЦИЯ ПО УПАКОВКЕ	LP621
Настоящая инструкция применяется к № ООН 3291.		
При условии соблюдения общих положений, изложенных в разделах 4.1.1 и 4.1.3, разрешается использовать следующую крупногабаритную тару:		
1) Для отходов больничного происхождения, помещенных во внутреннюю тару: герметичную, жесткую крупногабаритную тару, отвечающую требованиям главы 6.6 для твердых веществ и эксплуатационным требованиям для группы упаковки II, при условии наличия абсорбирующего материала в количестве, достаточном для поглощения всей имеющейся жидкости, и при условии, что эта крупногабаритная тара способна удерживать жидкости. 2) Для упаковок, содержащих большие количества жидкости: крупногабаритную тару, отвечающую требованиям главы 6.6 в отношении испытаний для жидкостей группы упаковки II.		
Дополнительное требование:		
Крупногабаритная тара, предназначенная для помещения в нее острых предметов, таких, как осколки стекла и иглы, должна быть труднопробиваема и удерживать жидкости при испытаниях на проверку эксплуатационных характеристик в соответствии с условиями, предусмотренными в главе 6.6.		

LP902	ИНСТРУКЦИЯ ПО УПАКОВКЕ	LP902
Настоящая инструкция применяется к № ООН 3268.		
При условии соблюдения общих положений, изложенных в разделах 4.1.1 и 4.1.3, разрешается использовать следующую крупногабаритную тару:		
Тару, отвечающую требованиям испытаний для группы упаковки III. Тара должна быть сконструирована и изготовлена таким образом, чтобы не происходило перемещения изделий и случайного срабатывания в обычных условиях перевозки. Изделия могут также перевозиться без упаковки в специальных транспортно-загрузочных приспособлениях, транспортных средствах, контейнерах или вагонах, когда они перевозятся от места их изготовления к месту сборки.		
Дополнительное требование:		
<i>Любой сосуд под давлением должен отвечать требованиям компетентного органа в отношении вещества (веществ), содержащегося(ихся) в сосуде(ах) под давлением.</i>		

4.1.5 Специальные положения по упаковке грузов класса 1

4.1.5.1 Должны выполняться общие положения, изложенные в разделе 4.1.1.

4.1.5.2 Любая тара, предназначенная для грузов класса 1, должна быть сконструирована и изготовлена таким образом, чтобы:

- a) она защищала взрывчатые вещества или изделия, предотвращала их утечку или выпадение и не повышала опасности случайного воспламенения или инициирования в обычных условиях перевозки, включая возможные изменения температуры, влажности и давления;
- b) готовую упаковку можно было безопасно обрабатывать в обычных условиях перевозки; и
- c) упаковки выдерживали любой груз, установленный на них при штабелировании, которому они могут подвергаться в ходе перевозки, так чтобы не повышалась опасность, создаваемая взрывчатыми веществами или изделиями, чтобы не нарушалась функция удерживания тары и чтобы упаковки не деформировались таким образом и в такой мере, что это могло бы снизить их прочность или устойчивость штабеля.

4.1.5.3 Все взрывчатые вещества и изделия, подготовленные для перевозки, должны классифицироваться в соответствии с процедурами, изложенными в разделе 2.1.3.

4.1.5.4 Грузы класса 1 должны упаковываться в соответствии с надлежащей инструкцией по упаковке, указанной в колонке 8 Перечня опасных грузов и подробно изложенной в разделе 4.1.4.

4.1.5.5 Если в настоящих Правилах не предусмотрено иное, то тара, включая КСГМГ и крупногабаритную тару, должна удовлетворять требованиям глав 6.1, 6.5 или 6.6, соответственно, и требованиям в отношении испытаний для группы упаковки II. Может использоваться тара, за исключением металлической тары, соответствующей критериям испытаний для группы упаковки I. Во избежание нежелательной локализации использование металлической тары для группы упаковки I не допускается.

4.1.5.6 Запорное устройство тары, содержащей жидкие взрывчатые вещества, должно обеспечивать двойную защиту против утечки.

4.1.5.7 Запорное устройство металлических барабанов должно быть снабжено соответствующей прокладкой; если запорное устройство имеет резьбу, то должна быть предотвращена возможность попадания на ее витки взрывчатых веществ.

4.1.5.8 Тара, предназначенная для веществ, растворимых в воде, должна быть влагонепроницаемой. Тара, предназначенная для десенсибилизированных или флегматизированных веществ, должна закрываться таким образом, чтобы во время перевозки исключалась возможность изменения в их концентрации.

4.1.5.9 Если тара имеет двойную оболочку, заполненную водой, которая может замерзнуть во время перевозки, то во избежание этого в воду следует добавить достаточное количество антифриза. Антифриз, обладающий огнеопасными свойствами, использоваться не должен.

4.1.5.10 Гвозди, скобы и другие металлические запорные приспособления, не имеющие защитного слоя, не должны проникать внутрь наружной тары, если внутренняя тара не защищает надлежащим образом взрывчатые вещества или изделия от контакта с металлом.

4.1.5.11 Внутренняя тара, фитинги и прокладочные материалы, а также размещение взрывчатых веществ или изделий в упаковке должны быть такими, чтобы в обычных условиях перевозки взрывчатые вещества или изделия оставались плотно упакованными в наружную тару. Металлические элементы изделий не должны соприкасаться с металлической тарой. Изделия, содержащие взрывчатые вещества, не помещенные в наружную оболочку, должны быть отделены друг от друга во избежание трения или соударения. Для этой цели могут использоваться прокладки, лотки, разделительные перегородки во внутренней или наружной таре, а также формы или емкости.

4.1.5.12 Тара должна быть изготовлена из материалов, совместимых с взрывчатыми веществами, содержащимися в упаковке, а также непроницаемых для них, так, чтобы в случае взаимодействия между взрывчатыми веществами и упаковочными материалами или в случае утечки взрывчатых веществ они не становились небезопасными для перевозки и не происходило изменения подкласса опасности или группы совместимости.

4.1.5.13 Не должно допускаться проникновение взрывчатых веществ в углубления швов металлической тары, изготовленной методом фальцовки.

4.1.5.14 Пластмассовая тара не должна быть способной генерировать или накапливать такое количество статического электричества, при котором электростатический разряд мог бы привести к иницированию, воспламенению или срабатыванию упакованных взрывчатых веществ или изделий.

4.1.5.15 Крупногабаритные или массивные взрывчатые изделия, обычно предназначенные для военного использования, не снабженные собственными средствами иницирования или снабженные собственными средствами иницирования, содержащие не менее двух эффективных защитных устройств, могут перевозиться в неупакованном виде. Если такие изделия содержат метательные заряды или являются самодвижущимися, их системы зажигания должны быть защищены против возбуждающих воздействий, способных возникнуть при обычных условиях перевозки. Отрицательный результат, полученный при испытаниях серии 4, проводимых на неупакованном изделии, указывает на то, что изделие может рассматриваться на предмет перевозки в неупакованном виде. Такие неупакованные изделия могут устанавливаться на опоры либо помещаться в обрешетки или иные подходящие для

обработки, хранения или запуска приспособления таким образом, чтобы при обычных условиях перевозки они не могли перемещаться.

Если при проведении испытаний на эксплуатационную безопасность и пригодность такие крупногабаритные взрывчатые изделия подвергаются испытаниям, отвечающим целям настоящих Правил, и успешно проходят их, компетентный орган может официально допустить такие изделия к перевозке, осуществляемой в соответствии с настоящими Правилами.

4.1.5.16 Взрывчатые вещества не должны упаковываться в такую внутреннюю или наружную тару, при использовании которой различия между внутренним и внешним давлением, вызванные тепловыми или иными воздействиями, могут привести к взрыву или разрыву упаковки.

4.1.5.17 Если незакрепленные взрывчатые вещества или взрывчатое вещество, содержащееся в изделии, не заключенном или частично заключенном в оболочку, могут соприкасаться с внутренней поверхностью металлической тары (1A2, 1B2, 4A, 4B и металлические емкости), металлическая тара должна иметь вкладыш или внутреннее покрытие (см. подраздел 4.1.1.2).

4.1.5.18 Независимо от инструкции по упаковке, указанной в Перечне опасных грузов, для любого взрывчатого вещества или изделия может использоваться инструкция по упаковке P101, если тара утверждена компетентным органом.

4.1.6 Специальные положения по упаковке грузов класса 2

4.1.6.1 Общие требования

4.1.6.1.1 В настоящем разделе содержатся общие требования, предъявляемые к использованию сосудов под давлением для перевозки газов класса 2 и других опасных грузов [например, водород цианистый, стабилизированный (№ ООН 1051)]. Сосуды под давлением должны быть сконструированы и закрыты таким образом, чтобы не допускать какой-либо потери содержимого, которая могла бы произойти в обычных условиях перевозки в результате вибрации, изменения температуры, влажности или давления (например, из-за изменения высоты).

4.1.6.1.2 Части сосудов под давлением, находящиеся в непосредственном соприкосновении с опасными грузами, не должны подвергаться воздействию этих опасных грузов или утрачивать свою прочность в результате такого воздействия и не должны вызывать опасных эффектов (например, катализировать или вступать в реакцию с опасными грузами). В соответствующих случаях должны соблюдаться положения стандартов ISO 11114-1:1997 и ISO 11114-2:2000.

4.1.6.1.3 Сосуды под давлением, включая их затворы, должны отбираться для наполнения газом или смесью газов в соответствии с требованиями раздела 6.2.1.2 и требованиями конкретных инструкций по упаковке, содержащихся в разделе 4.1.4.1. Положения настоящего раздела применяются также к сосудам под давлением, являющимся элементами МЭГК.

4.1.6.1.4 Сосуды под давлением многоразового использования не должны наполняться газом или смесью газов, отличающихся от тех, которые ранее содержались в данных сосудах, за исключением тех случаев, когда были произведены необходимые операции по подготовке сосуда к заполнению другим газом. В случае сжатых и сжиженных газов эти операции должны проводиться в соответствии со стандартом ISO 11621:1997. Наряду с этим, сосуд под давлением, ранее содержавший коррозионное вещество класса 8 или вещество другого класса, характеризующееся дополнительной опасностью коррозионного воздействия, не допускается для перевозки веществ класса 2, если не были проведены необходимые проверка и испытания, предусмотренные в разделе 6.2.1.6.

4.1.6.1.5 До наполнения сосуда под давлением предприятие, которое производит наполнение, осуществляет его проверку и удостоверяется в том, что сосуд под давлением разрешен для перевозки соответствующего газа и что требования настоящих Правил соблюдены. После наполнения запорные вентили должны быть закрыты и оставаться закрытыми во время перевозки. Грузоотправитель должен проверить герметичность затворов и оборудования.

4.1.6.1.6 Сосуды под давлением должны наполняться в соответствии со значениями рабочего давления и коэффициента наполнения и положениями, указанными в соответствующих инструкциях по

упаковке для конкретного вещества, загружаемого в сосуды. Химически активные газы и смеси газов должны загружаться в сосуды до достижения такого давления, при котором в случае полного разложения газа рабочее давление сосуда под давлением не будет превышено. Связки баллонов не должны наполняться до давления, превышающего самое низкое рабочее давление любого из баллонов в связке.

4.1.6.1.7 Сосуды под давлением, включая их затворы, должны соответствовать требованиям в отношении конструкции, изготовления, проверки и испытаний, изложенным в главе 6.2. Когда предписано использование наружной тары, сосуды под давлением должны прочно закрепляться в этой таре. Если в подробных инструкциях по упаковке не предусмотрено иное, в наружную тару могут помещаться одна или более единиц внутренней тары.

4.1.6.1.8 Вентили должны быть сконструированы и изготовлены таким образом, чтобы они были способны, по своим конструктивным параметрам, выдерживать повреждения без выброса содержимого сосуда или должны быть защищены от повреждений, которые могут вызвать случайную утечку содержимого сосуда под давлением, с использованием одного из следующих методов:

- a) вентили должны быть размещены внутри горловины сосуда под давлением и защищены резьбовой заглушкой или колпаком;
- b) вентили должны быть защищены предохранительными колпаками. В колпаках должны быть предусмотрены вентиляционные отверстия с достаточной площадью поперечного сечения для выхода газа в случае его утечки через вентили;
- c) вентили должны быть защищены кольцами или другими предохранительными устройствами;
- d) сосуды под давлением должны перевозиться в защитных каркасах (например, в связках); или
- e) сосуды под давлением должны перевозиться в наружной таре. Подготовленная к перевозке тара должна быть в состоянии удовлетворять требованиям испытаний на падение для группы упаковки I, указанных в подразделе 6.1.5.3.

В случае сосудов под давлением с вентилями, описанными в подпунктах b) и c), должны выполняться требования стандарта ISO 11117:1998; в случае вентиляей с конструктивной защитой должны выполняться требования приложения А к стандарту ISO 10297:2006.

В случае систем хранения на основе металлгидридов должны выполняться требования в отношении защиты вентиляей, предусмотренные в стандарте ISO 16111:2008

4.1.6.1.9 Сосуды под давлением одноразового использования:

- a) должны перевозиться в наружной таре, такой, как ящики или обрешетка, либо размещаться на поддонах и заворачиваться в термоусадочный материал или растягивающуюся пленку;
- b) должны иметь вместимость по воде не более 1,25 л при наполнении легковоспламеняющимися или токсичными газами;
- c) не должны использоваться для перевозки токсичных газов, ЛК₅₀, которых составляет не более 200 мл/м³; и
- d) не должны ремонтироваться после ввода в эксплуатацию.

4.1.6.1.10 Сосуды под давлением многоразового использования, за исключением криогенных сосудов, должны периодически подвергаться проверке в соответствии с положениями подраздела 6.2.1.6 и инструкции по упаковке P200 или P205, в зависимости от случая. Сосуды под давлением не должны наполняться после наступления срока их периодической проверки, но могут перевозиться после истечения предельного срока.

4.1.6.1.11 Ремонт должен соответствовать требованиям в отношении изготовления и проверки, установленным в применимых стандартах на конструкцию и изготовление, и разрешается только в

соответствии со стандартами на периодическую проверку, указанными в подразделе 6.2.2.4. Сосуды под давлением, за исключением наружного кожуха закрытых криогенных сосудов, не подлежат ремонту при наличии любого из следующих дефектов:

- a) трещин в сварных швах или других дефектов сварки;
- b) трещин в стенках;
- c) протечек или дефектов в материале, из которого изготовлены стенки и верхнее или нижнее днище.

4.1.6.1.12 Сосуды под давлением не должны предъявляться для наполнения:

4.1.6.1.12 Сосуды под давлением не должны предъявляться для наполнения:

- a) когда они повреждены до такой степени, что может быть нарушена целостность сосуда под давлением или его сервисного оборудования;
- b) если сосуд под давлением и его сервисное оборудование не были осмотрены и не было удостоверено их исправное рабочее состояние; или
- c) если требуемые надписи в отношении сертификации, повторных испытаний и наполнения не являются разборчивыми.

4.1.6.1.13 Заполненные сосуды под давлением не должны предъявляться к перевозке:

- a) при наличии утечки;
- b) когда они повреждены до такой степени, что может быть нарушена целостность сосуда под давлением или его сервисного оборудования;
- c) если сосуд под давлением и его сервисное оборудование не были осмотрены и не было удостоверено их исправное рабочее состояние; или
- d) если требуемые надписи в отношении сертификации, повторных испытаний и наполнения не являются разборчивыми.

4.1.7 Специальные положения по упаковке органических пероксидов (подкласс 5.2) и самореактивных веществ подкласса 4.1

4.1.7.0.1 Все сосуды для органических пероксидов должны быть "надлежащим образом закрытыми". В тех случаях, когда в результате выделения газа может возникнуть значительное внутреннее давление, могут устанавливаться вентиляционные устройства при условии, что выделяющийся газ не вызывает опасности; в противном случае должна ограничиваться степень наполнения. Любые вентиляционные устройства должны быть сконструированы таким образом, чтобы жидкость не вытекала, когда упаковка находится в вертикальном положении, и должны исключать возможность попадания загрязнений внутрь. При наличии наружной тары она должна быть сконструирована таким образом, чтобы не препятствовать работе вентиляционного устройства.

4.1.7.1 *Использование тары (кроме КСГМГ)*

4.1.7.1.1 Тара, используемая для органических пероксидов и самореактивных веществ, должна удовлетворять требованиям главы 6.1 и должна отвечать требованиям этой же главы в отношении испытаний для группы упаковки II.

4.1.7.1.2 Методы упаковки органических пероксидов и самореактивных веществ перечислены в инструкции по упаковке P520; им присвоены коды OP1–OP8. Количества, указанные для каждого метода, представляют собой максимальные разрешенные количества на одну упаковку.

4.1.7.1.3 Надлежащие методы упаковки уже классифицированных органических пероксидов и самореактивных веществ указаны в пунктах 2.4.2.3.2.3 и 2.5.3.2.4.

4.1.7.1.4 Что касается новых органических пероксидов, новых самореактивных веществ или новых составов классифицированных органических пероксидов или самореактивных веществ, то для назначения надлежащего метода упаковки должна использоваться следующая процедура:

- a) **ОРГАНИЧЕСКИЙ ПЕРОКСИД ТИПА В или САМОРЕАКТИВНОЕ ВЕЩЕСТВО ТИПА В:**

Должен назначаться метод упаковки OP5 при условии, что органический пероксид (или самореактивное вещество) удовлетворяет критериям пункта 2.5.3.3.2 b) [соответственно, 2.4.2.3.3.2 b)] в таре, указанной для данного метода упаковки. Если органический пероксид (или самореактивное вещество) может удовлетворять этим критериям только в таре меньшей вместимости, чем вместимость, указанная для метода упаковки OP5 (т. е. в таре, перечисленной для методов упаковки OP1–OP4), то назначается соответствующий метод упаковки с меньшей цифрой в коде ОР.

- b) **ОРГАНИЧЕСКИЙ ПЕРОКСИД ТИПА С или САМОРЕАКТИВНОЕ ВЕЩЕСТВО ТИПА С:**

Должен назначаться метод упаковки OP6 при условии, что органический пероксид (или самореактивное вещество) удовлетворяет критериям пункта 2.5.3.3.2 c) [соответственно, 2.4.2.3.3.2 c)] в таре, указанной для данного метода упаковки. Если органический пероксид (или самореактивное вещество) может удовлетворять этим критериям только в таре меньшей вместимости, чем вместимость, указанная для метода упаковки OP6, то назначается соответствующий метод упаковки с меньшей цифрой в коде ОР.

- c) **ОРГАНИЧЕСКИЙ ПЕРОКСИД ТИПА D или САМОРЕАКТИВНОЕ ВЕЩЕСТВО ТИПА D:**

Для этого типа органического пероксида или самореактивного вещества должен назначаться метод упаковки OP7.

- d) **ОРГАНИЧЕСКИЙ ПЕРОКСИД ТИПА E или САМОРЕАКТИВНОЕ ВЕЩЕСТВО ТИПА E:**

Для этого типа органического пероксида или самореактивного вещества должен назначаться метод упаковки OP8.

- e) **ОРГАНИЧЕСКИЙ ПЕРОКСИД ТИПА F или САМОРЕАКТИВНОЕ ВЕЩЕСТВО ТИПА F:**

Для этого типа органического пероксида или самореактивного вещества должен назначаться метод упаковки OP8.

4.1.7.2 *Использование контейнеров средней грузоподъемности для массовых грузов*

4.1.7.2.1 Классифицированные в настоящее время органические пероксиды, конкретно указанные в инструкции по упаковке IBC520, могут перевозиться в КСГМГ в соответствии с этой инструкцией по упаковке. КСГМГ должны удовлетворять требованиям главы 6.5 и должны отвечать требованиям этой же главы в отношении испытаний для группы упаковки II.

4.1.7.2.2 Другие органические пероксиды и самореактивные вещества типа F могут перевозиться в КСГМГ с соблюдением условий, установленных компетентным органом страны происхождения, если этот компетентный орган на основании результатов соответствующих испытаний удостоверился в том, что такая перевозка может быть безопасной. Испытания необходимы, в частности, для:

- a) подтверждения того, что органический пероксид (или самореактивное вещество) соответствует принципам классификации, приведенным в пункте 2.5.3.3.2 f), выходной блок F на рис. 2.5.1 [соответственно, пункт 2.4.2.3.3.2 f), выходной блок F на рис. 2.4.1];

- b) подтверждения совместимости всех материалов, которые обычно соприкасаются с веществом в ходе перевозки;
- c) определения на основе ТСУР, в случае необходимости, контрольной и аварийной температур для перевозки продукта в соответствующем КСГМГ;
- d) определения характеристик устройств для сброса давления и аварийных предохранительных устройств, если таковые необходимы; и
- e) определения специальных мер, которые могут потребоваться для безопасной перевозки вещества.

4.1.7.2.3 Для самореактивных веществ требуется регулирование температуры в соответствии с положениями пункта 2.4.2.3.4. Для органических пероксидов требуется регулирование температуры в соответствии с положениями пункта 2.5.3.4.1. Положения, касающиеся регулирования температуры, изложены в пункте 7.1.5.3.1.

4.1.7.2.4 Аварийными ситуациями, которые необходимо учитывать, являются самоускоряющееся разложение и охват огнем. В целях предупреждения взрывного разрушения металлических КСГМГ со сплошной металлической оболочкой конструкция аварийных предохранительных устройств, рассчитываемая по уравнениям, приведенным в пункте 4.2.1.13.8, должна предусматривать удаление всех продуктов разложения и паров, выделяющихся при самоускоряющемся разложении, или их удаление в течение не менее одного часа при полном охвате КСГМГ огнем.

4.1.8 Специальные положения по упаковке инфекционных веществ категории А (подкласс 6.2, № ООН 2814 и № ООН 2900)

4.1.8.1 Отправители инфекционных веществ должны обеспечить такое состояние упаковок, чтобы они прибыли в место назначения в хорошем состоянии и во время перевозки не представляли опасности для людей или животных.

4.1.8.2 К упаковкам с инфекционными веществами применяются определения, содержащиеся в разделе 1.2.1, и общие положения по упаковке, изложенные в пунктах 4.1.1.1–4.1.1.14, за исключением пунктов 4.1.1.10–4.1.1.12. Однако жидкости должны загружаться только в тару, обладающую надлежащим сопротивлением внутреннему давлению, которое может возникнуть в обычных условиях перевозки.

4.1.8.3 Между вторичной тарой и наружной тарой должен быть вложен подробный список содержимого. Если инфекционные вещества, подлежащие перевозке, неизвестны, но предполагается, что они отвечают критериям для включения в категорию А, то в документе, вложенном в наружную тару, после надлежащего отгрузочного наименования должно указываться в скобках следующее: "Инфекционное вещество, предположительно относящееся к категории А".

4.1.8.4 Перед возвращением порожней тары грузоотправителю или иному получателю она должна быть продезинфицирована или простерилизована в целях устранения любой опасности, и любые знаки опасности или маркировка, указывающие, что в ней содержалось инфекционное вещество, должны быть сняты или стерты.

4.1.8.5 При условии сохранения эквивалентного уровня эксплуатационных характеристик, без дополнительного испытания заполненной тары разрешается использовать следующие разновидности первичных емкостей, помещаемых во вторичную тару:

- a) Могут использоваться первичные емкости одинакового или меньшего размера по сравнению с первичными емкостями, прошедшими испытания, при условии, что:
 - i) первичные емкости имеют такую же конструкцию, как и первичные емкости, прошедшие испытания (например, форму – круглую, прямоугольную и т. д.);

- ii) конструкционный материал первичных емкостей (стекло, пластмасса, металл и т. д.) по сравнению с первоначально испытанными первичными емкостями обеспечивает равноценную или большую ударопрочность и сопротивление нагрузкам, возникающем при штабелировании;
 - iii) первичные емкости имеют такие же или меньшие отверстия и оборудованы затвором аналогичной конструкции (например, навинчивающейся крышкой, притертой пробкой и т. д.);
 - iv) используется достаточное количество дополнительного прокладочного материала для заполнения пустот и предотвращения значительных перемещений первичных сосудов; и
 - v) первичные емкости располагаются во вторичной таре так же, как в упаковке, прошедшей испытания.
- b) Можно использовать меньшее количество испытываемых первичных емкостей или альтернативных типов первичных емкостей, указанных в подпункте а), выше, при условии добавления достаточного количества прокладочного материала для заполнения пустоты (пустот) и предотвращения значительных перемещений первичных сосудов.

4.1.9 Специальные положения по упаковке грузов класса 7

4.1.9.1 Общие требования

4.1.9.1.1 Радиоактивные материалы, упаковочные комплекты (тара) и упаковки должны отвечать требованиям главы 6.4. Количество радиоактивного материала в упаковке не должно превышать пределов, указанных в пунктах 2.7.2.2, 2.7.2.4.1, 2.7.2.4.4, 2.7.2.4.5, 2.7.2.4.6, СП336 главы 3.3 и 4.1.9.3.

Настоящие Правила распространяются на следующие типы упаковок для радиоактивных материалов:

- a) освобожденная упаковка (см. пункт 1.5.1.5);
- b) промышленная упаковка типа 1 (упаковка типа ПУ-1);
- c) промышленная упаковка типа 2 (упаковка типа ПУ-2);
- d) промышленная упаковка типа 3 (упаковка типа ПУ-3);
- e) упаковка типа А;
- f) упаковка типа В (U);
- g) упаковка типа В (M);
- h) упаковка типа С.

К упаковкам, содержащим делящийся материал или гексафторид урана, применяются дополнительные требования.

4.1.9.1.2 Нефиксированное радиоактивное загрязнение внешних поверхностей любой упаковки должно поддерживаться на наиболее низком практически достижимом уровне и в обычных условиях перевозки не должно превышать следующих пределов:

- a) 4 Бк/см^2 для бета- и гамма-излучателей и альфа-излучателей низкой токсичности; и

- b) $0,4 \text{ Бк/см}^2$ для всех других альфа-излучателей.

Эти пределы применяются при усреднении по любому участку в 300 см^2 любой части поверхности.

4.1.9.1.3 Упаковка, кроме освобожденной упаковки, не должна содержать никаких других предметов, кроме предметов, необходимых для использования радиоактивного материала. Взаимодействие между этими предметами и упаковкой в условиях перевозки, применимых к данной конструкции, не должно снижать безопасности упаковки.

4.1.9.1.4 За исключением предусмотренного в пункте 7.1.8.5.5, уровень нефиксированного радиоактивного загрязнения внешних и внутренних поверхностей транспортных пакетов, грузовых контейнеров, цистерн и контейнеров средней грузоподъемности для массовых грузов и перевозочных средств не должен превышать пределов, указанных в пункте 4.1.9.1.2.

4.1.9.1.5 В случае радиоактивных материалов, обладающих другими опасными свойствами, эти свойства должны быть учтены в конструкции упаковки. Радиоактивный материал, представляющий дополнительную опасность, помещенный в упаковки, не требующие утверждения компетентным органом, должен перевозиться в упаковочных комплектах, КСГМГ, цистернах или контейнерах для массовых грузов, полностью отвечающих требованиям соответствующих глав части 6, а также применимым требованиям глав 4.1, 4.2 или 4.3 в отношении этой дополнительной опасности.

4.1.9.1.6 Перед первой перевозкой любой упаковки должны выполняться следующие требования:

- a) если проектное давление системы защитной оболочки превышает 35 кПа (манометрическое), должно обеспечиваться соответствие системы защитной оболочки каждой упаковки утвержденным проектным требованиям, имеющим отношение к способности данной системы сохранять целостность при данном давлении;
- b) для каждой упаковки типа В (U), типа В (M) и типа С, а также для каждой упаковки, содержащей делящийся материал, эффективность ее радиационной защиты и защитной оболочки и, при необходимости, характеристики теплопередачи и эффективность системы локализации должны находиться в пределах, применимых или указанных для утвержденной конструкции;
- c) для упаковок, содержащих делящийся материал, которые в целях соблюдения требований пункта 6.4.11.1 специально оснащаются поглотителями нейтронов в виде элементов упаковки, должны проводиться проверки с целью подтверждения наличия и распределения этих поглотителей нейтронов.

4.1.9.1.7 Перед каждой перевозкой любой упаковки должны выполняться следующие требования:

- a) для любой упаковки должно обеспечиваться выполнение всех требований, изложенных в соответствующих положениях настоящих Правил;
- b) подъемные приспособления, не удовлетворяющие требованиям пункта 6.4.2.2, должны быть сняты или иным образом приведены в состояние, не позволяющее использовать их для подъема упаковки, согласно пункту 6.4.2.3;
- c) для каждой упаковки, требующей утверждения компетентным органом, должно обеспечиваться выполнение всех требований, указанных в сертификатах об утверждении;
- d) каждая упаковка типа В (U), типа В (M) и типа С должна быть выдержана до тех пор, пока не будут достигнуты равновесные условия, достаточно близкие к соответствующим требованиям по температуре и давлению, если только эти требования не были сняты в порядке одностороннего утверждения;

- e) для каждой упаковки типа В (U), типа В (M) и типа С должны быть обеспечены путем проверки и/или соответствующих испытаний надлежащее закрытие всех затворов, клапанов и других отверстий в системе защитной оболочки, через которые может произойти утечка радиоактивного содержимого, и, при необходимости, их герметизация таким способом, чтобы было наглядно подтверждено выполнение требований пунктов 6.4.8.8 и 6.4.10.3;
- f) для каждого радиоактивного материала особого вида должно обеспечиваться выполнение всех требований, указанных в сертификате об утверждении, и соответствующих положений настоящих Правил;
- g) для упаковок, содержащих делящийся материал, в соответствующих случаях должны проводиться измерения, указанные в пункте 6.4.11.4 b), и проверки с целью подтверждения закрытия каждой упаковки согласно требованиям пункта 6.4.11.7;
- h) для каждого радиоактивного материала с низкой способностью к рассеянию должно обеспечиваться выполнение всех требований, указанных в сертификате об утверждении, и соответствующих положений настоящих Правил.

4.1.9.1.8 Прежде чем приступить к перевозке согласно условиям сертификатов, грузоотправитель должен располагать также копией любых инструкций в отношении надлежащего закрытия упаковки и любых других мероприятий по подготовке к перевозке.

4.1.9.1.9 За исключением грузов, перевозимых в условиях исключительного использования, транспортный индекс любой упаковки или транспортного пакета не должен превышать 10, а индекс безопасности по критичности любой упаковки или транспортного пакета не должен превышать 50.

4.1.9.1.10 За исключением упаковок или транспортных пакетов, перевозимых в условиях исключительного использования по железным или автомобильным дорогам при соблюдении условий, указанных в подпункте 7.2.3.1.2 а), либо в условиях исключительного использования или в специальных условиях на борту судна или воздушным транспортом при соблюдении условий, указанных, соответственно, в пунктах 7.2.3.2.1 или 7.2.3.3.3, максимальный уровень излучения в любой точке внешней поверхности упаковки или транспортного пакета не должен превышать 2 мЗв/ч.

4.1.9.1.11 Максимальный уровень излучения в любой точке внешней поверхности упаковки или транспортного пакета в условиях исключительного использования не должен превышать 10 мЗв/ч.

4.1.9.2 *Требования и контроль в отношении перевозки материалов LSA и объектов SCO*

4.1.9.2.1 Количество материала LSA или объектов SCO в отдельной упаковке типа ПУ-1, упаковке типа ПУ-2, упаковке типа ПУ-3 либо предмете или группе предметов, в зависимости от случая, должно ограничиваться так, чтобы внешний уровень излучения на расстоянии 3 м от незащищенного вещества либо предмета или группы предметов не превышал 10 мЗв/ч.

4.1.9.2.2 В случае материалов LSA и объектов SCO, представляющих собой делящийся материал или содержащих его, должны выполняться соответствующие требования пунктов 6.4.11.1, 7.1.8.4.1 и 7.1.8.4.2.

4.1.9.2.3 Материалы LSA и объекты SCO, относящиеся к группам LSA-I и SCO-I, могут перевозиться без упаковки при соблюдении следующих условий:

- a) все неупакованные материалы, за исключением руд, содержащих только природные радионуклиды, должны транспортироваться таким образом, чтобы в обычных условиях перевозки не было утечки радиоактивного содержимого из перевозочного средства или ухудшения защиты;
- b) каждое перевозочное средство должно быть в исключительном использовании, за исключением случаев перевозки только объекта SCO-I, у которого радиоактивное

загрязнение доступных и недоступных поверхностей не превышает более чем в 10 раз соответствующий предел, указанный в подразделе 2.7.1.2; и

- с) в случае объекта SCO-I, в отношении которого имеются основания предполагать наличие нефиксированного радиоактивного загрязнения недоступных поверхностей, превышающего значения, указанные в пункте 2.7.2.3.2 а) i), должны приниматься меры, для того чтобы исключить попадание радиоактивного материала в перевозочное средство.

4.1.9.2.4 LSA и объекты SCO, за исключением случаев, перечисленных в пункте 4.1.9.2.3, должны упаковываться согласно таблице 4.1.9.2.4.

Таблица 4.1.9.2.4: Требования, предъявляемые к промышленным упаковкам для материалов LSA и объектов SCO

Радиоактивное содержимое	Тип промышленной упаковки	
	Исключительное использование	Не исключительное использование
LSA-I Твердое вещество ^a Жидкость	Тип ПУ-1 Тип ПУ-1	Тип ПУ-1 Тип ПУ-2
LSA-II Твердое вещество Жидкость и газ	Тип ПУ-2 Тип ПУ-2	Тип ПУ-2 Тип ПУ-3
LSA-III	Тип ПУ-2	Тип ПУ-3
SCO-I ^a	Тип ПУ-1	Тип ПУ-1
SCO-II	Тип ПУ-2	Тип ПУ-2

^a В условиях, указанных в пункте 4.1.9.2.3, материалы LSA-I и объекты SCO-I могут транспортироваться неупакованными.

4.1.9.3 Упаковки, содержащие делящиеся материалы

Если упаковки, содержащие делящийся материал, не отнесены к делящимся материалам согласно пункту 2.7.2.3.5, они не должны содержать:

- массы делящегося материала (или, в надлежащих случаях, массы каждого делящегося нуклида в смесях), отличающейся от разрешенной для данной конструкции упаковки;
- любого радионуклида или делящихся материалов, отличающихся от тех, которые разрешены для данной конструкции упаковки; или
- содержимого, форма, физическое или химическое состояние либо пространственное размещение которого отличается от тех, которые разрешены для данной конструкции упаковки,

что указывается в их сертификатах об утверждении в надлежащих случаях.

ГЛАВА 4.2

ИСПОЛЬЗОВАНИЕ ПЕРЕНОСНЫХ ЦИСТЕРН И МНОГОЭЛЕМЕНТНЫХ ГАЗОВЫХ КОНТЕЙНЕРОВ (МЭГК)

4.2.1 Общие положения, касающиеся использования переносных цистерн для перевозки веществ класса 1 и классов 3–9

4.2.1.1 В настоящем разделе содержатся общие положения, касающиеся эксплуатации переносных цистерн, используемых для перевозки веществ классов 1, 3, 4, 5, 6, 7, 8 и 9. Помимо этих общих положений, переносные цистерны должны удовлетворять предписаниям подраздела 6.7.2, касающимся проектирования, изготовления, контроля и испытаний. Вещества должны перевозиться в переносных цистернах согласно соответствующей инструкции по переносным цистернам, указанной в колонке 10 Перечня опасных грузов и изложенной в пункте 4.2.5.2.6 (T1–T23), а также согласно специальным положениям по переносным цистернам, указанным для каждого вещества в колонке 11 Перечня опасных грузов.

4.2.1.2 Во время перевозки переносные цистерны должны быть достаточно надежно защищены от повреждения корпуса и сервисного оборудования в результате поперечного или продольного удара и опрокидывания. Если корпус и сервисное оборудование сконструированы таким образом, чтобы выдерживать нагрузку при ударе или опрокидывании, то такая защита не требуется. Примеры этой защиты приведены в пункте 6.7.2.17.5.

4.2.1.3 Некоторые вещества являются химически неустойчивыми. Они допускаются к перевозке только в том случае, если приняты необходимые меры по предотвращению их опасного разложения, преобразования или полимеризации в ходе перевозки. Для этого необходимо особенно внимательно следить за тем, чтобы в корпусах не содержалось никаких веществ, способных активировать эти реакции.

4.2.1.4 В ходе перевозки температура наружной поверхности корпуса, за исключением отверстий и их запорных устройств, или теплоизоляционного материала не должна превышать 70°C. В случае необходимости корпус должен быть термоизолирован.

4.2.1.5 Неочищенные и недегазированные порожние переносные цистерны должны соответствовать тем же требованиям, что и переносные цистерны, заполненные перевозившимся ранее веществом.

4.2.1.6 Вещества не должны перевозиться в одних и тех же или смежных отсеках корпусов, если они могут вступать друг с другом в опасную реакцию и вызывать:

- a) горение и/или выделение значительного количества тепла;
- b) выделение легковоспламеняющихся, токсичных или удушающих газов;
- c) образование коррозионных веществ;
- d) образование неустойчивых веществ;
- e) опасное повышение давления.

4.2.1.7 Свидетельство об утверждении конструкции, протокол испытаний и свидетельство, содержащее результаты первоначальной проверки и испытания каждой переносной цистерны, выданные компетентным органом или уполномоченной им организацией, должны находиться у этого

органа или организации и у владельца. Владельцы должны быть в состоянии предоставить эту документацию по требованию любого компетентного органа.

4.2.1.8 Если наименование перевозимого(ых) вещества (веществ) не указано на металлической табличке, описанной в пункте 6.7.2.20.2, копия свидетельства, предусмотренного в пункте 6.7.2.18.1, должна по требованию компетентного органа или уполномоченной им организации незамедлительно предоставляться в соответствующих случаях грузоотправителем, грузополучателем или другим участником процесса перевозки.

4.2.1.9 *Степень наполнения*

4.2.1.9.1 До наполнения грузоотправитель должен обеспечить, чтобы использовалась соответствующая переносная цистерна и чтобы она не загружалась веществами, которые при соприкосновении с материалами, из которых изготовлены корпус, прокладки, сервисное оборудование и любая защитная облицовка, способны вступать с ними в опасную реакцию, в результате которой могут образоваться опасные продукты или может значительно снизиться прочность этих материалов. Грузоотправителю, возможно, придется обратиться, совместно с компетентным органом, к производителю вещества за информацией о совместимости перевозимого вещества с конструкционными материалами переносной цистерны.

4.2.1.9.1.1 Переносные цистерны не должны заполняться выше уровня, указанного в пунктах 4.2.1.9.2–4.2.1.9.6. Применимость положений пунктов 4.2.1.9.2, 4.2.1.9.3 или 4.2.1.9.5.1 к отдельным веществам оговорена в применимых инструкциях по переносным цистернам или в специальных положениях, приведенных в пунктах 4.2.5.2.6 или 4.2.5.3 и указанных в колонках 10 или 11 Перечня опасных грузов.

4.2.1.9.2 Максимальная степень наполнения (в %) в общем случае определяется по формуле:

$$\text{Степень наполнения} = \frac{97}{1 + \alpha (t_r - t_f)}$$

4.2.1.9.3 Максимальная степень наполнения (в %) для жидкостей подкласса 6.1 и класса 8, относящихся к группам упаковки I или II, а также жидкостей с абсолютным давлением насыщенного пара более 175 кПа (1,75 бар) при 65°C определяется по формуле:

$$\text{Степень наполнения} = \frac{95}{1 + \alpha (t_r - t_f)}$$

4.2.1.9.4 В этих формулах α означает среднюю величину коэффициента объемного термического расширения жидкости в интервале между средней температурой жидкости во время наполнения (t_f) и максимальной средней объемной температурой жидкости при перевозке (t_r) (оба показателя даются в градусах Цельсия). Для жидкостей, перевозимых в условиях окружающей среды, величину α можно рассчитать по следующей формуле:

$$\alpha = \frac{d_{15} - d_{50}}{35 d_{50}}$$

где d_{15} и d_{50} – плотность жидкости при температуре 15°C и 50°C, соответственно.

4.2.1.9.4.1 Максимальная средняя объемная температура жидкости (t_r) принимается равной 50°C, за исключением перевозок в условиях умеренного климата или в экстремальных климатических условиях, когда соответствующие компетентные органы могут разрешить использовать в зависимости от конкретного случая более низкую или более высокую температуру.

4.2.1.9.5 Положения пунктов 4.2.1.9.2–4.2.1.9.4.1 не применяются к переносным цистернам, содержащим вещества, температура которых во время перевозки поддерживается (например, с помощью нагревательного устройства) на уровне выше 50°C. В случае, если переносная цистерна оборудована нагревательным устройством, должен использоваться терморегулятор для обеспечения того, чтобы в любой момент перевозки максимальная степень наполнения не превышала 95% вместимости.

4.2.1.9.5.1 Максимальная степень наполнения (в %) для твердых веществ, перевозимых при температурах, превышающих их температуру плавления, и для жидкостей, перевозимых при повышенной температуре, определяется по следующей формуле:

$$\text{Степень наполнения} = 95 \frac{d_r}{d_f},$$

где d_r и d_f – плотность жидкости при средней температуре жидкости во время наполнения и при максимальной средней объемной температуре во время перевозки, соответственно.

4.2.1.9.6 Переносные цистерны не должны предъявляться к перевозке, если:

- a) степень наполнения жидкостями, имеющими вязкость менее 2680 мм²/с при температуре 20°C или при максимальной температуре вещества во время перевозки в случае разогретого вещества, составляет более 20%, но менее 80%, за исключением случаев, когда корпуса переносных цистерн разделены перегородками или волногасящими переборками на отсеки вместимостью не более 7500 литров;
- b) наружная поверхность корпуса или сервисное оборудование загрязнены ранее перевозившимися веществами;
- c) размеры утечки или повреждения таковы, что это может сказаться на целостности переносной цистерны или ее подъемных или крепежных приспособлений; и
- d) сервисное оборудование не было осмотрено и не было удостоверено его исправное рабочее состояние.

4.2.1.9.7 Во время загрузки переносных цистерн их проемы для вилочного захвата автопогрузчика должны быть закрыты. Это положение не применяется к переносным цистернам, для которых в соответствии с пунктом 6.7.2.17.4 средства закрытия таких проемов не требуются.

4.2.1.10 *Дополнительные положения, касающиеся перевозки веществ класса 3 в переносных цистернах*

4.2.1.10.1 Все переносные цистерны, предназначенные для перевозки легковоспламеняющихся жидкостей, должны быть цистернами закрытого типа, снабженными предохранительными устройствами в соответствии с пунктами 6.7.2.8–6.7.2.15.

4.2.1.10.1.1 В случае переносных цистерн, предназначенных только для сухопутных перевозок, соответствующими правилами, регулирующими такие перевозки, могут быть разрешены открытые вентиляционные системы.

4.2.1.11 *Дополнительные положения, касающиеся перевозки веществ класса 4 (за исключением самореактивных веществ подкласса 4.1) в переносных цистернах*

(Зарезервирован)

ПРИМЕЧАНИЕ: В отношении самореактивных веществ подкласса 4.1 см. пункт 4.2.1.13.1.

4.2.1.12 *Дополнительные положения, касающиеся перевозки веществ подкласса 5.1 в переносных цистернах*

(Зарезервирован)

4.2.1.13 *Дополнительные положения, касающиеся перевозки веществ подкласса 5.2 и самореактивных веществ подкласса 4.1 в переносных цистернах*

4.2.1.13.1 Каждое вещество должно быть подвергнуто испытаниям, и отчет о результатах должен быть направлен компетентному органу страны происхождения на утверждение. Соответствующее уведомление должно быть направлено компетентному органу страны назначения. Уведомление должно содержать соответствующую информацию о перевозке и отчет о результатах испытаний. Проводимые испытания должны включать испытания, необходимые для:

- a) подтверждения совместимости всех материалов, обычно соприкасающихся с веществом в ходе перевозки;
- b) предоставления данных, позволяющих проектировать устройства для сброса давления и аварийные предохранительные устройства с учетом конструкционных характеристик переносной цистерны.

В отчете должны быть четко изложены все дополнительные меры, необходимые для обеспечения безопасной перевозки вещества.

4.2.1.13.2 Изложенные ниже положения применяются к переносным цистернам, предназначенным для перевозки органических пероксидов типа F или самореактивных веществ типа F, имеющих температуру самоускоряющегося разложения (ТСУР) 55°C или выше. В случае возникновения противоречий настоящие положения имеют преимущественную силу по отношению к положениям раздела 6.7.2. Необходимо учитывать такие аварийные ситуации, как самоускоряющееся разложение вещества и охват огнем, о которых говорится в пункте 4.2.1.13.8.

4.2.1.13.3 Дополнительные положения, касающиеся перевозки в переносных цистернах органических пероксидов или самореактивных веществ с ТСУР менее 55°C должны устанавливаться компетентным органом страны происхождения. Соответствующее уведомление должно направляться компетентному органу страны назначения.

4.2.1.13.4 Переносная цистерна должна быть рассчитана таким образом, чтобы выдерживать испытательное давление не менее 0,4 МПа (4 бар).

4.2.1.13.5 Переносные цистерны должны быть оборудованы датчиками температуры.

4.2.1.13.6 Переносные цистерны должны быть оборудованы устройствами для сброса давления и аварийными предохранительными устройствами. Допускается также использование вакуумных предохранительных устройств. Устройства для сброса давления должны срабатывать при давлениях, определенных с учетом как свойств вещества, так и конструкционных характеристик переносной цистерны. Наличие плавких элементов в корпусе цистерны не допускается.

4.2.1.13.7 Устройства для сброса давления должны состоять из подпружиненных клапанов, установленных с целью предотвращения накопления в переносной цистерне значительного количества продуктов распада и паров, образующихся при температуре 50°C. Пропускная способность и величина давления срабатывания предохранительных клапанов должны определяться на основе результатов испытаний, предусмотренных в пункте 4.2.1.13.1. Однако величина давления срабатывания ни в коем случае не должна быть такой, чтобы при опрокидывании переносной цистерны жидкость проходила через клапан(ы).

4.2.1.13.8 Аварийные предохранительные устройства могут быть подпружиненного или разрывного типа или представлять собой сочетание обоих типов. Их конструкция должна предусматривать возможность удаления всех продуктов разложения и паров, выделяющихся в течение не менее одного часа при полном охвате переносной цистерны огнем. Для расчета используется следующая формула:

$$q = 70961 \times F \times A^{0,82},$$

где:

q = теплопоглощение [Вт],
 A = увлажненная площадь [м²],
 F = коэффициент термоизоляции,
 F = 1 для корпусов без термоизоляции; или

$$F = \frac{U (923 - T)}{47032} \quad \text{для изотермических корпусов,}$$

где:

K = удельная теплопроводность термоизоляционного слоя [Вт·м⁻¹·К⁻¹]
 L = толщина термоизоляционного слоя [м]
 U = K/L = коэффициент теплопередачи термоизоляции [Вт·м⁻²·К⁻¹]
 T = температура вещества при сбросе давления [К]

Давление срабатывания аварийного(ых) предохранительного(ых) устройства (устройств) должно превышать величину, предусмотренную в пункте 4.2.1.13.7, и основываться на результатах испытаний, упомянутых в пункте 4.2.1.13.1. Аварийные предохранительные устройства должны иметь такие параметры, чтобы максимальное давление в переносной цистерне никогда не превышало ее испытательного давления.

ПРИМЕЧАНИЕ: *Пример метода, позволяющего определить параметры аварийных предохранительных устройств, содержится в добавлении 5 Руководства по испытаниям и критериям.*

4.2.1.13.9 Для изотермических переносных цистерн пропускная способность и установка на срабатывание аварийного(ых) предохранительного(ых) устройства (устройств) должны определяться на основе допущения о том, что нарушен 1% площади теплоизоляции.

4.2.1.13.10 Вакуумные предохранительные устройства и подпружиненные клапаны должны быть оснащены пламегасителями. При этом необходимо должным образом учитывать снижение пропускной способности предохранительного клапана, вызываемое наличием пламегасителя.

4.2.1.13.11 Такое сервисное оборудование, как клапаны и наружный трубопровод, должны располагаться так, чтобы вещество не оставалось в них после заполнения переносной цистерны.

4.2.1.13.12 Переносные цистерны могут быть либо снабжены теплоизоляцией, либо защищены солнцезащитным экраном. Если значение ТСУР вещества в переносной цистерне равно 55°C или

меньше или если переносная цистерна изготовлена из алюминия, она должна быть полностью теплоизолирована. Наружная поверхность должна быть покрыта белым или светлым металлом.

4.2.1.13.13 При температуре 15°C степень наполнения переносной цистерны не должна превышать 90% ее вместимости.

4.2.1.13.14 Маркировка, требуемая в соответствии с пунктом 6.7.2.20.2, должна включать номер ООН и техническое название с указанием утвержденной концентрации соответствующего вещества.

4.2.1.13.15 В переносных цистернах могут перевозиться органические пероксиды и самореактивные вещества, конкретно указанные в инструкции по переносным цистернам T23, изложенной в пункте 4.2.5.2.6.

4.2.1.14 *Дополнительные положения, касающиеся перевозки веществ подкласса 6.1 в переносных цистернах*

(Зарезервирован)

4.2.1.15 *Дополнительные положения, касающиеся перевозки веществ подкласса 6.2 в переносных цистернах*

(Зарезервирован)

4.2.1.16 *Дополнительные положения, касающиеся перевозки веществ класса 7 в переносных цистернах*

4.2.1.16.1 Переносные цистерны, используемые для перевозки радиоактивных материалов, не должны использоваться для перевозки других грузов.

4.2.1.16.2 Степень наполнения переносных цистерн не должна превышать 90% их вместимости или, альтернативно, любого другого значения, утвержденного компетентным органом.

4.2.1.17 *Дополнительные положения, касающиеся перевозки веществ класса 8 в переносных цистернах*

4.2.1.17.1 Устройства для сброса давления переносных цистерн, используемых для перевозки веществ класса 8, должны проверяться не реже одного раза в год.

4.2.1.18 *Дополнительные положения, касающиеся перевозки веществ класса 9 в переносных цистернах*

(Зарезервирован)

4.2.1.19 *Дополнительные положения, касающиеся перевозки твердых веществ при температурах, превышающих их температуру плавления*

4.2.1.19.1 Твердые вещества, которые перевозятся или предъявляются к перевозке при температурах, превышающих их температуру плавления, которым в колонке 10 Перечня опасных грузов не назначена инструкция по переносным цистернам или которым назначена инструкция по переносным цистернам, не применяющаяся к перевозкам при температурах, превышающих их температуру плавления, могут перевозиться в переносных цистернах при условии, что эти твердые вещества включены в подклассы 4.1, 4.2, 4.3, 5.1 или 6.1 или классы 8 или 9, не имеют дополнительной опасности, кроме опасности подкласса 6.1 или класса 8, и отнесены к группе упаковки II или III.

4.2.1.19.2 Если в Перечне опасных грузов, содержащемся в главе 3.2, не указано иное, переносные цистерны, используемые для перевозки этих твердых веществ при температурах, превышающих их температуру плавления, должны соответствовать положениям инструкции по переносным цистернам Т4 для твердых веществ группы упаковки III или инструкции по переносным цистернам Т7 для твердых веществ группы упаковки II. В соответствии с пунктом 4.2.5.2.5 может быть выбрана переносная цистерна, гарантирующая равноценный или более высокий уровень безопасности. Максимальная степень наполнения (в %) должна определяться в соответствии с пунктом 4.2.1.9.5 (ТРЗ).

4.2.2 Общие положения, касающиеся использования переносных цистерн для перевозки неохлажденных сжиженных газов

4.2.2.1 В настоящем разделе содержатся общие положения, касающиеся эксплуатации переносных цистерн, используемых для перевозки неохлажденных сжиженных газов.

4.2.2.2 Переносные цистерны должны удовлетворять требованиям раздела 6.7.3, касающимся проектирования, изготовления, проверки и испытания. Неохлажденные сжиженные газы должны перевозиться в переносных цистернах в соответствии с инструкцией по переносным цистернам Т50, изложенной в пункте 4.2.5.2.6, и любыми специальными положениями по переносным цистернам, указанными для конкретных неохлажденных сжиженных газов в колонке 11 Перечня опасных грузов и изложенными в пункте 4.2.5.3.

4.2.2.3 Во время перевозки переносные цистерны должны быть достаточно надежно защищены от повреждения корпуса и сервисное оборудование в результате поперечного или продольного удара и опрокидывания. Если корпус и сервисное оборудование сконструированы таким образом, чтобы выдерживать нагрузки при ударе или опрокидывании, то такая защита не требуется. Примеры этой защиты приведены в пункте 6.7.3.13.5.

4.2.2.4 Некоторые неохлажденные сжиженные газы являются химически неустойчивыми. Они допускаются к перевозке только в том случае, если приняты необходимые меры по предотвращению их опасного разложения, преобразования или полимеризации в ходе перевозки. Для этого надлежит, в частности, обеспечить, чтобы в переносных цистернах не содержалось никаких неохлажденных сжиженных газов, способных активировать эти реакции.

4.2.2.5 Если наименование перевозимого(ых) газа(ов) не указано на металлической табличке, описанной в пункте 6.7.3.16.2, то, соответственно, грузоотправитель, грузополучатель или другой участник процесса перевозки должен незамедлительно предоставлять по требованию компетентного органа копию свидетельства, предусмотренного в пункте 6.7.3.14.1.

4.2.2.6 Неочищенные и недегазированные порожние переносные цистерны должны соответствовать тем же требованиям, что и переносные цистерны, заполненные перевозившимся ранее неохлажденным сжиженным газом.

4.2.2.7 Наполнение

4.2.2.7.1 До наполнения грузоотправитель должен убедиться в том, что переносная цистерна допущена к перевозке данного неохлажденного сжиженного газа, и обеспечить, чтобы она не загружалась неохлажденными сжиженными газами, которые – при соприкосновении с материалами, из которых изготовлены корпус, прокладки и сервисное оборудование, – способны вступать с ними в опасную реакцию, в результате которой могут образоваться опасные продукты или может значительно снизиться прочность этих материалов. Во время наполнения температура неохлажденного сжиженного газа должна находиться в расчетном температурном интервале.

4.2.2.7.2 Максимальная масса неохлажденного сжиженного газа на каждый литр вместимости корпуса (кг/л) не должна превышать плотность неохлажденного сжиженного газа при температуре

50°C, умноженную на 0,95. Кроме того, при температуре 60°C корпус не должен быть полностью заполнен жидкостью.

4.2.2.7.3 Переносные цистерны не должны заполняться свыше их максимально допустимой массы брутто и максимально допустимой массы груза, установленных для каждого перевозимого газа.

4.2.2.8 Переносные цистерны не должны предъявляться к перевозке, если:

- a) при недоливе волнение жидкости внутри переносной цистерны может создать недопустимые гидравлические нагрузки;
- b) имеется течь;
- c) повреждения таковы, что могут быть затронуты целостность цистерны или ее подъемных или крепежных приспособлений; и
- d) сервисное оборудование не было осмотрено и не было удостоверено его исправное рабочее состояние.

4.2.2.9 Во время загрузки переносных цистерн их проемы для вилочного захвата автопогрузчика должны быть закрыты. Это положение не применяется к переносным цистернам, для которых в соответствии с пунктом 6.7.3.13.4 средства закрытия таких проемов не требуются.

4.2.3 Общие положения, касающиеся использования переносных цистерн для перевозки охлажденных сжиженных газов

4.2.3.1 В настоящем разделе содержатся общие положения, касающиеся эксплуатации переносных цистерн, используемых для перевозки охлажденных сжиженных газов.

4.2.3.2 Переносные цистерны должны удовлетворять требованиям раздела 6.7.4, касающимся проектирования, изготовления, проверки и испытания. Охлажденные сжиженные газы должны перевозиться в переносных цистернах в соответствии с инструкцией по переносным цистернам T75, изложенной в пункте 4.2.5.2.6, и специальными положениями по переносным цистернам, указанными для каждого вещества в колонке 11 Перечня опасных грузов и изложенными в пункте 4.2.5.3.

4.2.3.3 Во время перевозки переносные цистерны должны быть достаточно надежно защищены от повреждения корпуса и сервисного оборудования в результате поперечного или продольного удара и опрокидывания. Если корпус и сервисное оборудование сконструированы таким образом, чтобы выдерживать нагрузки при ударе или опрокидывании, то такая защита не требуется. Примеры этой защиты приведены в пункте 6.7.4.12.5.

4.2.3.4 Если наименование перевозимого(ых) газа(ов) не указано на металлической табличке, описанной в пункте 6.7.4.15.2, то, соответственно, грузоотправитель, грузополучатель или другой участник процесса перевозки должен незамедлительно предоставлять по требованию компетентного органа, копию свидетельства, предусмотренного в пункте 6.7.4.13.1.

4.2.3.5 Неочищенные и недегазированные порожние переносные цистерны должны соответствовать тем же требованиям, что и переносные цистерны, заполненные перевозившимся ранее веществом.

4.2.3.6 Наполнение

4.2.3.6.1 До наполнения грузоотправитель должен убедиться в том, что переносная цистерна допущена к перевозке данного охлажденного сжиженного газа, и обеспечить, чтобы она не загрузалась охлажденными сжиженными газами, которые – при соприкосновении с материалами, из

которых изготовлены корпус, прокладки и сервисное оборудование, – способны вступать с ними в опасную реакцию, в результате которой могут образоваться опасные продукты или может значительно снизиться прочность этих материалов. Во время наполнения температура охлажденного сжиженного газа должна находиться в расчетном температурном интервале.

4.2.3.6.2 При определении начальной степени наполнения должно приниматься во внимание время удержания, необходимое для предполагаемой продолжительности перевозки, с учетом любых возможных задержек. Начальная степень наполнения корпуса, за исключением случаев, предусмотренных положениями пунктов 4.2.3.6.3 и 4.2.3.6.4, должна быть такой, чтобы в случае повышения температуры содержимого, за исключением гелия, до уровня, при котором давление насыщенного пара равно максимально допустимому рабочему давлению (МДРД), объем, занимаемый жидкостью, не превышал 98%.

4.2.3.6.3 Цистерны, предназначенные для перевозки гелия, могут заполняться до уровня впускного отверстия устройства для сброса давления.

4.2.3.6.4 В случае, когда предполагаемая продолжительность перевозки значительно меньше времени удержания, допускается более высокая начальная степень наполнения при условии одобрения компетентным органом.

4.2.3.7 Фактическое время удержания

4.2.3.7.1 Фактическое время удержания рассчитывается для каждого рейса в соответствии с процедурой, признанной компетентным органом, с учетом следующих показателей:

- a) контрольного времени удержания для перевозимого охлажденного сжиженного газа (см. пункт 6.7.4.2.8.1) (в соответствии с указаниями на табличке, упомянутой в пункте 6.7.4.15.1);
- b) фактической плотности наполнения;
- c) фактического давления наполнения;
- d) наиболее низкого давления, установленного для устройства (устройств) ограничения давления.

4.2.3.7.2 Фактическое время удержания указывается либо на самой переносной цистерне, либо на прочно прикрепленной к ней металлической табличке в соответствии с пунктом 6.7.4.15.2.

4.2.3.8 Переносные цистерны не должны предъявляться к перевозке, если:

- a) при недоливе волнение жидкости внутри цистерны может создать недопустимые гидравлические нагрузки;
- b) имеется течь;
- c) повреждения таковы, что могут быть затронуты целостность цистерны или ее подъемных или крепежных приспособлений;
- d) сервисное оборудование не было осмотрено и не было удостоверено его исправное рабочее состояние;
- e) фактическое время удержания для перевозимого охлажденного сжиженного газа не определено в соответствии с пунктом 4.2.3.7 и переносная цистерна не маркирована в соответствии с пунктом 6.7.4.15.2; и

- f) продолжительность перевозки с учетом любых возможных задержек превышает фактическое время удержания.

4.2.3.9 Во время загрузки переносных цистерн их проемы для вилочного захвата автопогрузчика должны быть закрыты. Это положение не применяется к переносным цистернам, для которых в соответствии с пунктом 6.7.4.12.4 наличия средств закрытия таких проемов не требуется.

4.2.4 Общие положения, касающиеся использования многоэлементных газовых контейнеров (МЭГК)

4.2.4.1 Настоящий раздел содержит общие требования, предъявляемые к использованию многоэлементных газовых контейнеров (МЭГК) для перевозки неохлажденных газов.

4.2.4.2 МЭГК должны соответствовать требованиям в отношении конструкции, изготовления, проверки и испытаний, изложенных в разделе 6.7.5. Элементы МЭГК должны периодически проверяться в соответствии с положениями, изложенными в инструкции по упаковке Р200 и в пункте 6.2.1.6.

4.2.4.3 Во время перевозки элементы и сервисное оборудование МЭГК должны быть защищены от повреждения в результате поперечного или продольного удара и опрокидывания. Если элементы и сервисное оборудование сконструированы таким образом, чтобы выдерживать нагрузки при ударе и опрокидывании, то такая защита не требуется. Примеры такой защиты приведены в пункте 6.7.5.10.4.

4.2.4.4 Предъявляемые к МЭГК требования в отношении периодических испытаний и проверок приводятся в пункте 6.7.5.12. МЭГК или их элементы не должны загружаться или наполняться после наступления срока их периодической проверки, но могут перевозиться после истечения предельного срока.

4.2.4.5 Наполнение

4.2.4.5.1 Перед наполнением МЭГК должен быть проверен, чтобы удостовериться в том, что он разрешен для перевозки соответствующего газа и что все применимые положения настоящих Правил соблюдены.

4.2.4.5.2 Элементы МЭГК должны наполняться в соответствии со значениями рабочего давления и коэффициента наполнения и положениями по наполнению, указанными в инструкции по упаковке Р200 для конкретного газа, загружаемого в каждый элемент. Ни при каких обстоятельствах МЭГК или группа элементов не должны наполняться в качестве единого целого до давления, превышающего нижнее рабочее давление любого из элементов.

4.2.4.5.3 МЭГК не должны заполняться свыше их максимальной разрешенной массы брутто.

4.2.4.5.4 Изолирующие вентили должны быть закрыты после наполнения и оставаться закрытыми во время перевозки. Токсичные газы подкласса 2.3 должны перевозиться только в многоэлементных газовых контейнерах, каждый элемент которых оборудован изолирующим вентилем.

4.2.4.5.5 Отверстие(я) для наполнения должно(ы) закрываться колпаками или заглушками. После наполнения ответственный за наполнение должен проверить герметичность затворов и оборудования.

4.2.4.5.6 МЭГК не должны предъявляться для наполнения:

- a) когда они повреждены до такой степени, что это может сказаться на целостности сосуда под давлением или его конструкционного или сервисного оборудования;

- b) если сосуды под давлением и их конструкционное и сервисное оборудование не были осмотрены и не было удостоверено их исправное рабочее состояние; и
- c) если требуемые надписи в отношении сертификации, повторных испытаний и наполнения неразборчивы.

4.2.4.6 Загруженные МЭГК не должны предъявляться для перевозки:

- a) при наличии утечки;
- b) когда они повреждены до такой степени, что это может сказаться на целостности сосудов под давлением или их конструкционного или сервисного оборудования;
- c) если сосуды под давлением и их конструкционное и сервисное оборудование не были осмотрены и не было удостоверено их исправное рабочее состояние; и
- d) если требуемые надписи в отношении сертификации, повторных испытаний и наполнения неразборчивы.

4.2.4.7 Порожние МЭГК, которые не были очищены и продуты, должны удовлетворять тем же требованиям, что и МЭГК, наполненные ранее перевозившимся веществом.

4.2.5 Инструкции и специальные положения по переносным цистернам

4.2.5.1 Общие положения

4.2.5.1.1 В настоящем разделе содержатся инструкции и специальные положения по переносным цистернам, применимые к опасным грузам, разрешенным к перевозке в переносных цистернах. Каждая инструкция по переносным цистернам имеет буквенно-цифровой код (например, T1). В колонке 10 Перечня опасных грузов, приведенного в главе 3.2, указана инструкция по переносным цистернам, применяемая в случае каждого вещества, разрешенного к перевозке в переносной цистерне. Если в колонке 10 в отношении позиции, предусмотренной для какого-либо конкретного опасного груза, инструкция по переносным цистернам не указана, то перевозка этого вещества в переносных цистернах разрешается лишь при условии выдачи официального разрешения компетентным органом в соответствии с пунктом 6.7.1.3. Специальные положения по переносным цистернам указаны для конкретных опасных грузов в колонке 11 Перечня опасных грузов, приведенного в главе 3.2. Каждое специальное положение по переносным цистернам имеет буквенно-цифровой код (например, TP1). Специальные положения по переносным цистернам перечислены в подразделе 4.2.5.3.

ПРИМЕЧАНИЕ: Газы, допущенные к перевозке в МЭГК, указаны в колонке "МЭГК" таблиц 1 и 2 инструкции по упаковке P200, содержащейся в подразделе 4.1.4.1.

4.2.5.2 Инструкции по переносным цистернам

4.2.5.2.1 Инструкции по переносным цистернам применяются к опасным грузам классов 1–9. В инструкциях по переносным цистернам содержится конкретная информация, касающаяся положений по переносным цистернам, применяемых к конкретным веществам. Эти положения должны соблюдаться в дополнение к общим положениям, содержащимся в настоящей главе, и общим требованиям, содержащимся в главе 6.7.

4.2.5.2.2 Для веществ класса 1 и классов 3–9 в инструкциях по переносным цистернам указываются минимальное испытательное давление, минимальная толщина стенок корпуса (стандартная сталь), требования в отношении донных отверстий и требования в отношении сброса

давления. В инструкции T23 самореактивные вещества подкласса 4.1 и органические пероксиды подкласса 5.2, разрешенные к перевозке в переносных цистернах, перечисляются вместе с соответствующими значениями контрольной и аварийной температур.

4.2.5.2.3 Неохлажденным сжиженным газам назначена инструкция по переносным цистернам T50. Инструкцией T50 предусмотрены максимально допустимые значения рабочего давления, требования в отношении донных отверстий, требования в отношении сброса давления и требования в отношении плотности наполнения для неохлажденных сжиженных газов, разрешенных к перевозке в переносных цистернах.

4.2.5.2.4 Охлажденным сжиженным газам назначена инструкция по переносным цистернам T75.

4.2.5.2.5 *Определение соответствующих инструкций по переносным цистернам*

Если в колонке 10 для того или иного опасного груза указана какая-либо конкретная инструкция по переносным цистернам, то могут использоваться и другие переносные цистерны, соответствующие другим инструкциям, предписывающим более высокое испытательное давление и большую толщину стенок корпуса, а также более жесткие требования в отношении донных отверстий и устройств для сброса давления. Для определения соответствующих переносных цистерн, которые могут использоваться для перевозки отдельных веществ, необходимо руководствоваться следующими принципами:

Указанная инструкция по переносным цистернам	Другие инструкции по переносным цистернам, которые разрешается применять
T1	T2, T3, T4, T5, T6, T7, T8, T9, T10, T11, T12, T13, T14, T15, T16, T17, T18, T19, T20, T21, T22
T2	T4, T5, T7, T8, T9, T10, T11, T12, T13, T14, T15, T16, T17, T18, T19, T20, T21, T22
T3	T4, T5, T6, T7, T8, T9, T10, T11, T12, T13, T14, T15, T16, T17, T18, T19, T20, T21, T22
T4	T5, T7, T8, T9, T10, T11, T12, T13, T14, T15, T16, T17, T18, T19, T20, T21, T22
T5	T10, T14, T19, T20, T22
T6	T7, T8, T9, T10, T11, T12, T13, T14, T15, T16, T17, T18, T19, T20, T21, T22
T7	T8, T9, T10, T11, T12, T13, T14, T15, T16, T17, T18, T19, T20, T21, T22
T8	T9, T10, T13, T14, T19, T20, T21, T22
T9	T10, T13, T14, T19, T20, T21, T22
T10	T14, T19, T20, T22
T11	T12, T13, T14, T15, T16, T17, T18, T19, T20, T21, T22
T12	T14, T16, T18, T19, T20, T22
T13	T14, T19, T20, T21, T22
T14	T19, T20, T22
T15	T16, T17, T18, T19, T20, T21, T22
T16	T18, T19, T20, T22
T17	T18, T19, T20, T21, T22
T18	T19, T20, T22
T19	T20, T22
T20	T22
T21	T22
T22	Нет
T23	Нет

4.2.5.2.6 Инструкции по переносным цистернам

В инструкциях по переносным цистернам указаны требования, применимые к переносным цистернам, используемым для перевозки конкретных веществ. В инструкциях по переносным цистернам T1–T22 указаны применимое минимальное испытательное давление, минимальная толщина стенок корпуса (в мм стандартной стали) и требования в отношении устройств для сброса давления и донных отверстий.

ИНСТРУКЦИИ ПО ПЕРЕНОСНЫМ ЦИСТЕРНАМ				
Инструкция по переносным цистернам	Минимальное испытательное давление (бар)	Минимальная толщина стенок корпуса (в мм стандартной стали) (см. 6.7.2.4)	Требования в отношении сброса давления ^a (см. 6.7.2.8)	Требования в отношении донных отверстий ^b (см. 6.7.2.6)
T1	1,5	См. 6.7.2.4.2	Обычные	См. 6.7.2.6.2
T2	1,5	См. 6.7.2.4.2	Обычные	См. 6.7.2.6.3
T3	2,65	См. 6.7.2.4.2	Обычные	См. 6.7.2.6.2
T4	2,65	См. 6.7.2.4.2	Обычные	См. 6.7.2.6.3
T5	2,65	См. 6.7.2.4.2	См. 6.7.2.8.3	Не разрешены
T6	4	См. 6.7.2.4.2	Обычные	См. 6.7.2.6.2
T7	4	См. 6.7.2.4.2	Обычные	См. 6.7.2.6.3
T8	4	См. 6.7.2.4.2	Обычные	Не разрешены
T9	4	6 мм	Обычные	Не разрешены
T10	4	6 мм	См. 6.7.2.8.3	Не разрешены
T11	6	См. 6.7.2.4.2	Обычные	См. 6.7.2.6.3
T12	6	См. 6.7.2.4.2	См. 6.7.2.8.3	См. 6.7.2.6.3
T13	6	6 мм	Обычные	Не разрешены
T14	6	6 мм	См. 6.7.2.8.3	Не разрешены
T15	10	См. 6.7.2.4.2	Обычные	См. 6.7.2.6.3
T16	10	См. 6.7.2.4.2	См. 6.7.2.8.3	См. 6.7.2.6.3
T17	10	6 мм	Обычные	См. 6.7.2.6.3
T18	10	6 мм	См. 6.7.2.8.3	См. 6.7.2.6.3
T19	10	6 мм	См. 6.7.2.8.3	Не разрешены
T20	10	8 мм	См. 6.7.2.8.3	Не разрешены
T21	10	10 мм	Обычные	Не разрешены
T22	10	10 мм	См. 6.7.2.8.3	Не разрешены

^a В случаях, когда указано слово "Обычные", применяются все требования подраздела 6.7.2.8, за исключением пункта 6.7.2.8.3.

^b В тех случаях, когда в этой колонке не указано "Не разрешены", наличие донных отверстий не разрешается, если вещество, подлежащее перевозке, является жидкостью (см. пункт 6.7.2.6.1). Если вещество, подлежащее перевозке, является твердым веществом при любых температурах, возникающих в обычных условиях перевозки, донные отверстия, соответствующие требованиям пункта 6.7.2.6.2, допускаются.

T23		ИНСТРУКЦИЯ ПО ПЕРЕНОСНЫМ ЦИСТЕРНАМ						T23	
<p><i>Настоящая инструкция по переносным цистернам применяется к самореактивным веществам подкласса 4.1 и органическим пероксидам подкласса 5.2. Должны выполняться общие положения раздела 4.2.1 и требования раздела 6.7.2. Должны также выполняться положения подраздела 4.2.1.13, конкретно касающиеся самореактивных веществ подкласса 4.1 и органических пероксидов подкласса 5.2.</i></p>									
№ ООН	Вещество	Минимальное испытательное давление (бар)	Минимальная толщина стенок корпуса (в мм стандартной стали)	Требования в отношении донных отверстий	Требования в отношении сброса давления	Степень наполнения	Контрольная температура	Аварийная температура	
3109	ОРГАНИЧЕСКИЙ ПЕРОКСИД ТИПА F ЖИДКИЙ	4	См. 6.7.2.4.2	См. 6.7.2.6.3	См. 6.7.2.8.2 4.2.1.13.6 4.2.1.13.7 4.2.1.13.8	См. 4.2.1.13.1 3			
	трет-Бутила гидропероксид ^a , не более 72%, с водой								
	Кумила гидропероксид, не более 90%, в разбавителе типа А								
	Ди-трет-бутила пероксид, не более 32%, в разбавителе типа А								
	Изопропилкумила гидропероксид, не более 72%, в разбавителе типа А								
	пара-Ментила гидропероксид, не более 72%, в разбавителе типа А								
	Пинанила гидропероксид, не более 56%, в разбавителе типа А								
3110	ОРГАНИЧЕСКИЙ ПЕРОКСИД ТИПА F ТВЕРДЫЙ Дикумила пероксид ^b	4	См. 6.7.2.4.2	См. 6.7.2.6.3	См. 6.7.2.8.2 4.2.1.13.6 4.2.1.13.7 4.2.1.13.8	См. 4.2.1.13.1 3			
3119	ОРГАНИЧЕСКИЙ ПЕРОКСИД ТИПА F ЖИДКИЙ С РЕГУЛИРУЕМОЙ ТЕМПЕРАТУРОЙ	4	См. 6.7.2.4.2	См. 6.7.2.6.3	См. 6.7.2.8.2 4.2.1.13.6 4.2.1.13.7 4.2.1.13.8	См. 4.2.1.13.1 3	^c	^c	
	трет-Амилпероксинодеcanoат, не более 47%, в разбавителе типа А						-10°C	-5°C	
	трет-Бутилпероксиацетат, не более 32%, в разбавителе типа В						+30°C	+35°C	

^a При условии принятия мер, обеспечивающих уровень безопасности, равный уровню безопасности смеси 65% трет-бутила гидропероксида с 35% воды.

^b Максимальное количество на переносную цистерну – 2000 кг.

^c В соответствии с решением компетентного органа.

T23		ИНСТРУКЦИЯ ПО ПЕРЕНОСНЫМ ЦИСТЕРНАМ (продолжение)						T23	
<i>Настоящая инструкция по переносным цистернам применяется к самореактивным веществам подкласса 4.1 и органическим пероксидам подкласса 5.2. Должны выполняться общие положения раздела 4.2.1 и требования раздела 6.7.2. Должны также выполняться положения подраздела 4.2.1.13, конкретно касающиеся самореактивных веществ подкласса 4.1 и органических пероксидов подкласса 5.2.</i>									
№ ООН	Вещество	Минимальное испытательное давление (бар)	Минимальная толщина стенок корпуса (в мм стандартной стали)	Требования в отношении донных отверстий	Требования в отношении сброса давления	Степень наполнения	Контрольная температура	Аварийная температура	
3119 <i>(прод.)</i>	трет-Бутилперокси-2-этилгексаноат, не более 32%, в разбавителе типа В ^d						+15°C	+20°C	
	трет-Бутилпероксипи-валат, не более 27%, в разбавителе типа В						+5°C	+10°C	
	трет-Бутилперокси-3,5,5-триметилгексаноат, не более 32%, в разбавителе типа В						+35°C	+40°C	
	Ди-(3,5,5-триметилгексаноил) пероксид, не более 38%, в разбавителе типа А или типа В						0°C	+5°C	
	Кислота надуксусная, дистиллированная, типа F стабилизированная ^d						+30°C	+35°C	
3120	ОРГАНИЧЕСКИЙ ПЕРОКСИД ТИПА F ТВЕРДЫЙ С РЕГУЛИРУЕМОЙ ТЕМПЕРАТУРОЙ	4	См. 6.7.2.4.2	См. 6.7.2.6.3	См. 6.7.2.8.2 4.2.1.13.6 4.2.1.13.7 4.2.1.13.8	См. 4.2.1.13.1 3	^c	^c	
3229	САМОРЕАКТИВНАЯ ЖИДКОСТЬ ТИПА F	4	См. 6.7.2.4.2	См. 6.7.2.6.3	См. 6.7.2.8.2 4.2.1.13.6 4.2.1.13.7 4.2.1.13.8	См. 4.2.1.13.1 3			
3230	САМОРЕАКТИВНОЕ ТВЕРДОЕ ВЕЩЕСТВО ТИПА F	4	См. 6.7.2.4.2	См. 6.7.2.6.3	См. 6.7.2.8.2 4.2.1.13.6 4.2.1.13.7 4.2.1.13.8	См. 4.2.1.13.1 3			
3239	САМОРЕАКТИВНАЯ ЖИДКОСТЬ ТИПА F С РЕГУЛИРУЕМОЙ ТЕМПЕРАТУРОЙ	4	См. 6.7.2.4.2	См. 6.7.2.6.3	См. 6.7.2.8.2 4.2.1.13.6 4.2.1.13.7 4.2.1.13.8	См. 4.2.1.13.1 3	^c	^c	
3240	САМОРЕАКТИВНОЕ ТВЕРДОЕ ВЕЩЕСТВО ТИПА F С РЕГУЛИРУЕМОЙ ТЕМПЕРАТУРОЙ	4	См. 6.7.2.4.2	См. 6.7.2.6.3	См. 6.7.2.8.2 4.2.1.13.6 4.2.1.13.7 4.2.1.13.8	См. 4.2.1.13.1 3	^c	^c	

^c В соответствии с решением компетентного органа.

^d Состав, полученный в результате дистилляции надуксусной кислоты из водного раствора надуксусной кислоты в концентрации не более 41% при общем объеме свободного кислорода (надуксусная кислота + H₂O₂) ≤ 9,5%, и удовлетворяющий критериям, указанным в пункте 2.5.3.3.2 f).

T50		ИНСТРУКЦИЯ ПО ПЕРЕНОСНЫМ ЦИСТЕРНАМ			T50
<i>Настоящая инструкция по переносным цистернам применяется к неохлажденным сжиженным газам. Должны выполняться общие положения раздела 4.2.2 и требования раздела 6.7.3.</i>					
№ ООН	Неохлажденные сжиженные газы	Максимально допустимое рабочее давление (бар) малога объема; без теплоизоляции; с солнцезащитным экраном; изотермическая, соответственно ^a	Отверстия, расположенные ниже уровня жидкости	Требования в отношении сброса давления ^b (см. 6.7.3.7)	Максимальный коэффициент наполнения
1005	Аммиак безводный	29,0 25,7 22,0 19,7	Разрешены	См. 6.7.3.7.3	0,53
1009	Бромтрифторметан (газ рефрижераторный R 13B1)	38,0 34,0 30,0 27,5	Разрешены	Обычные	1,13
1010	Бутадиены стабилизированные	7,5 7,0 7,0 7,0	Разрешены	Обычные	0,55
1010	Бутадиенов и углеводородов смесь стабилизированная	См. определение МДРД в 6.7.3.1	Разрешены	Обычные	См. 4.2.2.7
1011	Бутан	7,0 7,0 7,0 7,0	Разрешены	Обычные	0,51
1012	Бутилен	8,0 7,0 7,0 7,0	Разрешены	Обычные	0,53
1017	Хлор	19,0 17,0 15,0 13,5	Не разрешены	См. 6.7.3.7.3	1,25
1018	Хлордифторметан (газ рефрижераторный R 22)	26,0 24,0 21,0 19,0	Разрешены	Обычные	1,03
1020	Хлорпентафторэтан (газ рефрижераторный R 115)	23,0 20,0 18,0 16,0	Разрешены	Обычные	1,06
1021	1-Хлор-1,2,2,2-тетрафторэтан (газ рефрижераторный R 124)	10,3 9,8 7,9 7,0	Разрешены	Обычные	1,20

^a "Малога объема" означает цистерны, диаметр корпуса которых составляет не более 1,5 м; "без теплоизоляции" означает цистерны, диаметр корпуса которых превышает 1,5 м, без теплоизоляции или солнцезащитного экрана (см. пункт 6.7.3.2.12); "с солнцезащитным экраном" означает цистерны, диаметр корпуса которых превышает 1,5 м, с солнцезащитным экраном (см. пункт 6.7.3.2.12); "изотермическая" означает цистерны, диаметр корпуса которых превышает 1,5 м, с теплоизоляцией (см. пункт 6.7.3.2.12); (определение расчетной исходной температуры см. в подразделе 6.7.3.1).

^b Слово "Обычные" в колонке требований в отношении устройств для сброса давления указывает на то, что разрывная мембрана, описанная в пункте 6.7.3.7.3, не требуется.

Т50		ИНСТРУКЦИЯ ПО ПЕРЕНОСНЫМ ЦИСТЕРНАМ (продолжение)			Т50	
<i>Настоящая инструкция по переносным цистернам применяется к неохлажденным сжиженным газам. Должны выполняться общие положения раздела 4.2.2 и требования раздела 6.7.3.</i>						
№ ООН	Неохлажденные сжиженные газы	Максимально допустимое рабочее давление (бар) малого объема; без теплоизоляции; с солнцезащитным экраном; изотермическая, соответственно ^а	Отверстия, расположенные ниже уровня жидкости	Требования в отношении сброса давления ^б (см. 6.7.3.7)	Максимальный коэффициент наполнения	
1027	Циклопропан	18,0 16,0 14,5 13,0	Разрешены	Обычные	0,53	
1028	Дихлордифторметан (газ рефрижераторный R 12)	16,0 15,0 13,0 11,5	Разрешены	Обычные	1,15	
1029	Дихлорфторметан (газ рефрижераторный R 21)	7,0 7,0 7,0 7,0	Разрешены	Обычные	1,23	
1030	1,1-Дифторэтан (газ рефрижераторный R 152a)	16,0 14,0 12,4 11,0	Разрешены	Обычные	0,79	
1032	Диметиламин безводный	7,0 7,0 7,0 7,0	Разрешены	Обычные	0,59	
1033	Эфир диметилловый	15,5 13,8 12,0 10,6	Разрешены	Обычные	0,58	
1036	Этиламин	7,0 7,0 7,0 7,0	Разрешены	Обычные	0,61	
1037	Этилхлорид	7,0 7,0 7,0 7,0	Разрешены	Обычные	0,80	
1040	Этилена оксид с азотом при общем давлении до 1 МПа (10 бар) при 50°C	– – – 10,0	Не разрешены	См. 6.7.3.7.3	0,78	
1041	Этилена оксида и углерода диоксида смесь, содержащая более 9%, но не более 87% этилена оксида	См. определение МДРД в 6.7.3.1	Разрешены	Обычные	См. 4.2.2.7	

^а "Малого объема" означает цистерны, диаметр корпуса которых составляет не более 1,5 м; "без теплоизоляции" означает цистерны, диаметр корпуса которых превышает 1,5 м, без теплоизоляции или солнцезащитного экрана (см. пункт 6.7.3.2.12); "с солнцезащитным экраном" означает цистерны, диаметр корпуса которых превышает 1,5 м, с солнцезащитным экраном (см. пункт 6.7.3.2.12); "изотермическая" означает цистерны, диаметр корпуса которых превышает 1,5 м, с теплоизоляцией (см. пункт 6.7.3.2.12); (определение расчетной исходной температуры см. в подразделе 6.7.3.1).

^б Слово "Обычные" в колонке требований в отношении устройств для сброса давления указывает на то, что разрывная мембрана, описанная в пункте 6.7.3.7.3, не требуется.

Т50		ИНСТРУКЦИЯ ПО ПЕРЕНОСНЫМ ЦИСТЕРНАМ (продолжение)			Т50
<i>Настоящая инструкция по переносным цистернам применяется к неохлажденным сжиженным газам. Должны выполняться общие положения раздела 4.2.2 и требования раздела 6.7.3.</i>					
№ ООН	Неохлажденные сжиженные газы	Максимально допустимое рабочее давление (бар) малого объема; без теплоизоляции; с солнцезащитным экраном; изотермическая, соответственно ^а	Отверстия, расположенные ниже уровня жидкости	Требования в отношении сброса давления ^б (см. 6.7.3.7)	Максимальный коэффициент наполнения
1055	Изобутилен	8,1 7,0 7,0 7,0	Разрешены	Обычные	0,52
1060	Метилацетилена и пропандиена смесь стабилизированная	28,0 24,5 22,0 20,0	Разрешены	Обычные	0,43
1061	Метиламин безводный	10,8 9,6 7,8 7,0	Разрешены	Обычные	0,58
1062	Метилбромид, содержащий не более 2% хлорпикрина	7,0 7,0 7,0 7,0	Не разрешены	См. 6.7.3.7.3	1,51
1063	Метилхлорид (газ рефрижераторный R 40)	14,5 12,7 11,3 10,0	Разрешены	Обычные	0,81
1064	Метилмеркаптан	7,0 7,0 7,0 7,0	Не разрешены	См. 6.7.3.7.3	0,78
1067	Диазота тетраоксид	7,0 7,0 7,0 7,0	Не разрешены	См. 6.7.3.7.3	1,30
1075	Газ нефтяной сжиженный	См. определение МДРД в 6.7.3.1	Разрешены	Обычные	См. 4.2.2.7
1077	Пропилен	28,0 24,5 22,0 20,0	Разрешены	Обычные	0,43
1078	Газ рефрижераторный, н.у.к.	См. определение МДРД в 6.7.3.1	Разрешены	Обычные	См. 4.2.2.7
1079	Серы диоксид	11,6 10,3 8,5 7,6	Не разрешены	См. 6.7.3.7.3	1,23

^а "Малого объема" означает цистерны, диаметр корпуса которых составляет не более 1,5 м; "без теплоизоляции" означает цистерны, диаметр корпуса которых превышает 1,5 м, без теплоизоляции или солнцезащитного экрана (см. пункт 6.7.3.2.12); "с солнцезащитным экраном" означает цистерны, диаметр корпуса которых превышает 1,5 м, с солнцезащитным экраном (см. пункт 6.7.3.2.12); "изотермическая" означает цистерны, диаметр корпуса которых превышает 1,5 м, с теплоизоляцией (см. пункт 6.7.3.2.12); (определение расчетной исходной температуры см. в подразделе 6.7.3.1).

^б Слово "Обычные" в колонке требований в отношении устройств для сброса давления указывает на то, что разрывная мембрана, описанная в пункте 6.7.3.7.3, не требуется.

T50		ИНСТРУКЦИЯ ПО ПЕРЕНОСНЫМ ЦИСТЕРНАМ (продолжение)			T50
<i>Настоящая инструкция по переносным цистернам применяется к неохлажденным сжиженным газам. Должны выполняться общие положения раздела 4.2.2 и требования раздела 6.7.3.</i>					
№ ООН	Неохлажденные сжиженные газы	Максимально допустимое рабочее давление (бар) малога объема; без теплоизоляции; с солнцезащитным экраном; изотермическая, соответственно ^а	Отверстия, расположенные ниже уровня жидкости	Требования в отношении сброса давления ^б (см. 6.7.3.7)	Максимальный коэффициент наполнения
1082	Трифторхлорэтилен стабилизированный (газ рефрижераторный R 1113)	17,0 15,0 13,1 11,6	Не разрешены	См. 6.7.3.7.3	1,13
1083	Триметиламин безводный	7,0 7,0 7,0 7,0	Разрешены	Обычные	0,56
1085	Винилбромид стабилизированный	7,0 7,0 7,0 7,0	Разрешены	Обычные	1,37
1086	Винилхлорид стабилизированный	10,6 9,3 8,0 7,0	Разрешены	Обычные	0,81
1087	Эфир винилметилловый стабилизированный	7,0 7,0 7,0 7,0	Разрешены	Обычные	0,67
1581	Хлорпикрина и метилбромида смесь, содержащая более 2% хлорпикрина	7,0 7,0 7,0 7,0	Не разрешены	См. 6.7.3.7.3	1,51
1582	Хлорпикрина и метилхлорида смесь	19,2 16,9 15,1 13,1	Не разрешены	См. 6.7.3.7.3	0,81
1858	Гексафторпропилен (газ рефрижераторный R 1216)	19,2 16,9 15,1 13,1	Разрешены	Обычные	1,11
1912	Метилхлорида и метилхлорида смесь	15,2 13,0 11,6 10,1	Разрешены	Обычные	0,81
1958	1,2-Дихлор-1,1,2,2-тетрафторэтан (газ рефрижераторный R 114)	7,0 7,0 7,0 7,0	Разрешены	Обычные	1,30

^а "Малога объема" означает цистерны, диаметр корпуса которых составляет не более 1,5 м; "без теплоизоляции" означает цистерны, диаметр корпуса которых превышает 1,5 м, без теплоизоляции или солнцезащитного экрана (см. пункт 6.7.3.2.12); "с солнцезащитным экраном" означает цистерны, диаметр корпуса которых превышает 1,5 м, с солнцезащитным экраном (см. пункт 6.7.3.2.12); "изотермическая" означает цистерны, диаметр корпуса которых превышает 1,5 м, с теплоизоляцией (см. пункт 6.7.3.2.12); (определение расчетной исходной температуры см. в подразделе 6.7.3.1).

^б Слово "Обычные" в колонке требований в отношении устройств для сброса давления указывает на то, что разрывная мембрана, описанная в пункте 6.7.3.7.3, не требуется.

T50		ИНСТРУКЦИЯ ПО ПЕРЕНОСНЫМ ЦИСТЕРНАМ (продолжение)				T50
<i>Настоящая инструкция по переносным цистернам применяется к неохлажденным сжиженным газам. Должны выполняться общие положения раздела 4.2.2 и требования раздела 6.7.3.</i>						
№ ООН	Неохлажденные сжиженные газы	Максимально допустимое рабочее давление (бар) малого объема; без теплоизоляции; с солнцезащитным экраном; изотермическая, соответственно ^a	Отверстия, расположенные ниже уровня жидкости	Требования в отношении сброса давления ^b (см. 6.7.3.7)	Максимальный коэффициент наполнения	
1965	Газов углеводородных смесь сжиженная, н.у.к.	См. определение МДРД в 6.7.3.1	Разрешены	Обычные	См. 4.2.2.7	
1969	Изобутан	8,5 7,5 7,0 7,0	Разрешены	Обычные	0,49	
1973	Хлордифторметана и хлорпентафторэтана смесь с фиксированной температурой кипения, содержащая около 49% хлордифторметана (газ рефрижераторный R 502)	28,3 25,3 22,8 20,3	Разрешены	Обычные	1,05	
1974	Хлордифторбромметан (газ рефрижераторный R 12B1)	7,4 7,0 7,0 7,0	Разрешены	Обычные	1,61	
1976	Октафторциклобутан (газ рефрижераторный RC 318)	8,8 7,8 7,0 7,0	Разрешены	Обычные	1,34	
1978	Пропан	22,5 20,4 18,0 16,5	Разрешены	Обычные	0,42	
1983	1-Хлор-2,2,2-трифторэтан (газ рефрижераторный R 133a)	7,0 7,0 7,0 7,0	Разрешены	Обычные	1,18	
2035	1,1,1- Трифторэтан (газ рефрижераторный R 143a)	31,0 27,5 24,2 21,8	Разрешены	Обычные	0,76	
2424	Октафторпропан (газ рефрижераторный R 218)	23,1 20,8 18,6 16,6	Разрешены	Обычные	1,07	
2517	1-Хлор-1,1-дифторэтан (газ рефрижераторный R 142b)	8,9 7,8 7,0 7,0	Разрешены	Обычные	0,99	

^a "Малого объема" означает цистерны, диаметр корпуса которых составляет не более 1,5 м; "без теплоизоляции" означает цистерны, диаметр корпуса которых превышает 1,5 м, без теплоизоляции или солнцезащитного экрана (см. пункт 6.7.3.2.12); "с солнцезащитным экраном" означает цистерны, диаметр корпуса которых превышает 1,5 м, с солнцезащитным экраном (см. пункт 6.7.3.2.12); "изотермическая" означает цистерны, диаметр корпуса которых превышает 1,5 м, с теплоизоляцией (см. пункт 6.7.3.2.12); (определение расчетной исходной температуры см. в подразделе 6.7.3.1).

^b Слово "Обычные" в колонке требований в отношении устройств для сброса давления указывает на то, что разрывная мембрана, описанная в пункте 6.7.3.7.3, не требуется.

T50		ИНСТРУКЦИЯ ПО ПЕРЕНОСНЫМ ЦИСТЕРНАМ (продолжение)			T50
<i>Настоящая инструкция по переносным цистернам применяется к неохлажденным сжиженным газам. Должны выполняться общие положения раздела 4.2.2 и требования раздела 6.7.3.</i>					
№ ООН	Неохлажденные сжиженные газы	Максимально допустимое рабочее давление (бар) малого объема; без теплоизоляции; с солнцезащитным экраном; изотермическая, соответственно ^а	Отверстия, расположенные ниже уровня жидкости	Требования в отношении сброса давления ^б (см. 6.7.3.7)	Максимальный коэффициент наполнения
2602	Дихлордифторметана и дифторэтана азеотропная смесь, содержащая приблизительно 74% дихлордифторметана (газ рефрижераторный R 500)	20,0 18,0 16,0 14,5	Разрешены	Обычные	1,01
3057	Хлорангидрид трифторуксусной кислоты	14,6 12,9 11,3 9,9	Не разрешены	6.7.3.7.3	1,17
3070	Этилена оксида и дихлордифторметана смесь, содержащая не более 12,5% этилена оксида	14,0 12,0 11,0 9,0	Разрешены	6.7.3.7.3	1,09
3153	Эфир перфтор (винилметиловый)	14,3 13,4 11,2 10,2	Разрешены	Обычные	1,14
3159	1,1,1,2-Тетрафторэтан (газ рефрижераторный R 134a)	17,7 15,7 13,8 12,1	Разрешены	Обычные	1,04
3161	Газ сжиженный легковоспламеняющийся, н.у.к.	См. определение МДРД в 6.7.3.1	Разрешены	Обычные	См. 4.2.2.7
3163	Газ сжиженный, н.у.к.	См. определение МДРД в 6.7.3.1	Разрешены	Обычные	См. 4.2.2.7
3220	Пентафторэтан (газ рефрижераторный R 125)	34,4 30,8 27,5 24,5	Разрешены	Обычные	0,95
3252	Дифторметан (газ рефрижераторный R 32)	43,0 39,0 34,4 30,5	Разрешены	Обычные	0,78
3296	Гептафторпропан (газ рефрижераторный R 227)	16,0 14,0 12,5 11,0	Разрешены	Обычные	1,20
3297	Этилена оксида и хлортetraфторэтана смесь, содержащая не более 8,8% этилена оксида	8,1 7,0 7,0 7,0	Разрешены	Обычные	1,16

^а "Малого объема" означает цистерны, диаметр корпуса которых составляет не более 1,5 м; "без теплоизоляции" означает цистерны, диаметр корпуса которых превышает 1,5 м, без теплоизоляции или солнцезащитного экрана (см. пункт 6.7.3.2.12); "с солнцезащитным экраном" означает цистерны, диаметр корпуса которых превышает 1,5 м, с солнцезащитным экраном (см. пункт 6.7.3.2.12); "изотермическая" означает цистерны, диаметр корпуса которых превышает 1,5 м, с теплоизоляцией (см. пункт 6.7.3.2.12); (определение расчетной исходной температуры см. в подразделе 6.7.3.1).

^б Слово "Обычные" в колонке требований в отношении устройств для сброса давления указывает на то, что разрывная мембрана, описанная в пункте 6.7.3.7.3, не требуется.

T50		ИНСТРУКЦИЯ ПО ПЕРЕНОСНЫМ ЦИСТЕРНАМ (продолжение)			T50
<i>Настоящая инструкция по переносным цистернам применяется к неохлажденным сжиженным газам. Должны выполняться общие положения раздела 4.2.2 и требования раздела 6.7.3.</i>					
№ ООН	Неохлажденные сжиженные газы	Максимально допустимое рабочее давление (бар) малого объема; без теплоизоляции; с солнцезащитным экраном; изотермическая, соответственно ^а	Отверстия, расположенные ниже уровня жидкости	Требования в отношении сброса давления ^б (см. 6.7.3.7)	Максимальный коэффициент наполнения
3298	Этилена оксида и пентафторэтана смесь, содержащая не более 7,9% этилена оксида	25,9 23,4 20,9 18,6	Разрешены	Обычные	1,02
3299	Этилена оксида и тетрафторэтана смесь, содержащая не более 5,6% этилена оксида	16,7 14,7 12,9 11,2	Разрешены	Обычные	1,03
3318	Аммиака раствор в воде с относительной плотностью менее 0,880 при 15°C, содержащий более 50% аммиака	См. определение МДРД в 6.7.3.1	Разрешены	См. 6.6.3.7.3	См. 4.2.2.7
3337	Газ рефрижераторный R 404A	31,6 28,3 25,3 22,5	Разрешены	Обычные	0,82
3338	Газ рефрижераторный R 407A	31,3 28,1 25,1 22,4	Разрешены	Обычные	0,94
3339	Газ рефрижераторный R 407B	33,0 29,6 26,5 23,6	Разрешены	Обычные	0,93
3340	Газ рефрижераторный R 407C	29,9 26,8 23,9 21,3	Разрешены	Обычные	0,95

^а "Малого объема" означает цистерны, диаметр корпуса которых составляет не более 1,5 м; "без теплоизоляции" означает цистерны, диаметр корпуса которых превышает 1,5 м, без теплоизоляции или солнцезащитного экрана (см. пункт 6.7.3.2.12); "с солнцезащитным экраном" означает цистерны, диаметр корпуса которых превышает 1,5 м, с солнцезащитным экраном (см. пункт 6.7.3.2.12); "изотермическая" означает цистерны, диаметр корпуса которых превышает 1,5 м, с теплоизоляцией (см. пункт 6.7.3.2.12); (определение расчетной исходной температуры см. в подразделе 6.7.3.1).

^б Слово "Обычные" в колонке требований в отношении устройств для сброса давления указывает на то, что разрывная мембрана, описанная в пункте 6.7.3.7.3, не требуется.

T75		ИНСТРУКЦИЯ ПО ПЕРЕНОСНЫМ ЦИСТЕРНАМ			T75
<i>Настоящая инструкция по переносным цистернам применяется к охлажденным сжиженным газам. Должны выполняться общие положения раздела 4.2.3 и требования раздела 6.7.4.</i>					

4.2.5.3 Специальные положения по переносным цистернам

Специальные положения по переносным цистернам назначаются некоторым веществам с целью указания положений, дополняющих или заменяющих требования, содержащиеся в инструкциях по переносным цистернам, или требования главы 6.7. Специальные положения по переносным цистернам обозначаются с помощью буквенно-цифрового кода, начинающегося с букв "ТР" (от английского "tank provision"), и указываются для конкретных веществ в колонке 11 Перечня опасных грузов, содержащегося в главе 3.2. Ниже приведен перечень специальных положений по переносным цистернам:

ТР1 Не должна превышать степень наполнения, предписанная в пункте 4.2.1.9.2.

$$\text{Степень наполнения} = \frac{97}{1 + \alpha(t_r - t_f)}$$

ТР2 Не должна превышать степень наполнения, предписанная в пункте 4.2.1.9.3.

$$\text{Степень наполнения} = \frac{95}{1 + \alpha(t_r - t_f)}$$

ТР3 Максимальная степень наполнения (в %) для твердых веществ, перевозимых при температурах, превышающих их температуру плавления, и для жидкостей, перевозимых при повышенной температуре, должна определяться в соответствии с пунктом 4.2.1.9.5.

$$\text{Степень наполнения} = \frac{95 d_r}{d_f}$$

ТР4 Степень наполнения не должна превышать 90% или, альтернативно, любого другого значения, утвержденного компетентным органом (см. пункт 4.2.1.16.2).

ТР5 Должна соблюдаться степень наполнения, предписанная в подразделе 4.2.3.6.

ТР6 Для предотвращения разрыва цистерны при каких бы то ни было условиях, включая пожар, цистерна должна быть оборудована устройствами для сброса давления, соответствующими вместимости цистерны и свойствам перевозимого вещества. Эти устройства должны быть совместимы с перевозимым веществом.

ТР7 Из парового пространства с помощью азота или иным способом должен быть вытеснен воздух.

ТР8 Испытательное давление для переносной цистерны может быть уменьшено до 1,5 бар, если температура вспышки перевозимых веществ превышает 0°C.

ТР9 Вещество, соответствующее этому описанию, должно перевозиться в переносной цистерне лишь с разрешения компетентного органа.

ТР10 Требуется свинцовая облицовка толщиной не менее 5 мм, ежегодно подвергаемая испытанию, или облицовка из какого-либо другого подходящего материала, утвержденная компетентным органом.

ТР12 Исключено.

ТР13 При перевозке этого вещества должен выдаваться изолирующий дыхательный аппарат.

ТР16 Цистерна должна быть оборудована специальным устройством для предотвращения возникновения пониженного или избыточного давления при обычных условиях перевозки.

Это устройство должно быть утверждено компетентным органом. В пункте 6.7.2.8.3 изложены требования в отношении сброса давления, которые должны соблюдаться с целью предотвращения кристаллизации вещества в предохранительном клапане.

- TP17 Для теплоизоляции цистерны должны использоваться лишь неорганические негорючие материалы.
- TP18 Температура должна поддерживаться в диапазоне 18–40°C. Переносные цистерны, содержащие отвердевшую метакриловую кислоту, не должны повторно подогреваться в ходе перевозки.
- TP19 Расчетная толщина корпуса должна быть увеличена на 3 мм. Толщина корпуса должна регулярно проверяться с помощью ультразвука в середине периода между сроками проведения периодических гидравлических испытаний.
- TP20 Это вещество должно перевозиться только в изотермических цистернах под азотной подушкой.
- TP21 Толщина корпуса должна быть не менее 8 мм. Не реже одного раза в 2,5 года цистерны должны подвергаться гидравлическим испытаниям и внутреннему осмотру.
- TP22 Смазочный материал для соединений или других устройств должен быть совместим с кислородом.
- TP23 Перевозка разрешается в соответствии со специальными условиями, предписанными компетентными органами.
- TP24 Переносная цистерна может быть оснащена устройством, расположенным в условиях максимального наполнения в паровом пространстве корпуса и предназначенным для предотвращения образования избыточного давления в результате медленного разложения перевозимого вещества. Это устройство должно также предотвращать недопустимый объем утечки жидкости в случае опрокидывания цистерны или попадания в нее чужеродного вещества. Это устройство должно быть утверждено компетентным органом или уполномоченной им организацией.
- TP25 Серы триоксид с чистотой 99,95% или более может перевозиться в цистернах без использования ингибитора, если при этом его температура поддерживается на уровне 32,5°C или выше.
- TP26 В случае перевозки в условиях подогрева нагревательное устройство должно быть установлено снаружи корпуса. В отношении № ООН 3176 это требование применяется только в том случае, если вещество опасно реагирует с водой.
- TP27 Может использоваться переносная цистерна, рассчитанная на минимальное испытательное давление в 4 бар, если доказано, что испытательное давление в 4 бар или менее допустимо в соответствии с определением испытательного давления, содержащимся в подразделе 6.7.2.1.
- TP28 Может использоваться переносная цистерна, рассчитанная на минимальное испытательное давление в 2,65 бар, если доказано, что испытательное давление в 2,65 бар или менее допустимо в соответствии с определением испытательного давления, содержащимся в подразделе 6.7.2.1.
- TP29 Может использоваться переносная цистерна, рассчитанная на минимальное испытательное давление в 1,5 бар, если доказано, что испытательное давление в 1,5 бар или менее допустимо в соответствии с определением испытательного давления, содержащимся в подразделе 6.7.2.1.

- ТР30 Это вещество должно перевозиться в изотермических цистернах.
- ТР31 Это вещество может перевозиться в цистернах только в твердом состоянии.
- ТР32 Для № ООН 0331, 0332 и 3375: переносные цистерны могут использоваться при условии соблюдения следующих требований:
- a) во избежание излишней герметизации каждая металлическая переносная цистерна должна быть оборудована устройством для сброса давления, которое может быть пружинного типа, разрывной мембраной или плавким элементом. Давление сброса или давление разрыва мембраны, в зависимости от конкретного случая, не должно превышать 2,65 бар для переносных цистерн с минимальным испытательным давлением более 4 бар;
 - b) должна быть доказана пригодность для перевозки в цистернах. Одним из методов оценки такой пригодности является испытание 8 d) серии испытаний 8 (см. Руководство по испытаниям и критериям, часть 1, подраздел 18.7);
 - c) вещества не должны оставаться в переносной цистерне в течение времени, после которого может начаться процесс спекания. Должны приниматься соответствующие меры (например, очистка и т. д.) для предотвращения отложения и слёживания веществ в цистерне.
- ТР33 Инструкция по переносным цистернам, назначенная этому веществу, применяется к гранулированным и порошкообразным твердым веществам, а также к твердым веществам, которые загружаются и выгружаются при температурах, превышающих их температуру плавления, а затем охлаждаются и перевозятся как твердая масса. В отношении твердых веществ, перевозимых при температурах, превышающих их температуру плавления, см. подраздел 4.2.1.19.
- ТР34 Переносные цистерны не должны подвергаться испытанию на удар, предусмотренному в пункте 6.7.4.14.1, если на табличке, упомянутой в пункте 6.7.4.15.1, а также буквами высотой 10 см на обеих боковых сторонах наружного кожуха сделана надпись "НЕ ДЛЯ ЖЕЛЕЗНОДОРОЖНОЙ ПЕРЕВОЗКИ".
- ТР35 Инструкция по переносным цистернам T14, предписанная в Типовых правилах, прилагаемых к четырнадцатому пересмотренному изданию Рекомендаций по перевозке опасных грузов, может по-прежнему применяться до 31 декабря 2014 года.
- ТР36 В переносных цистернах могут использоваться плавкие элементы, расположенные в паровом пространстве.
- ТР37 Инструкции по переносным цистернам, предписанные в Типовых правилах, прилагаемых к пятнадцатому пересмотренному изданию Рекомендаций по перевозке опасных грузов, могут по-прежнему применяться до 31 декабря 2016 года.

4.2.6 *Переходные меры*

Переносные цистерны и МЭГК, изготовленные до 1 января 2012 года и отвечающие требованиям в отношении маркировки, предусмотренным, соответственно, в пунктах 6.7.2.20.1, 6.7.3.16.1, 6.7.4.15.1 или 6.7.5.13.1 Типовых правил перевозки опасных грузов, прилагаемых к пятнадцатому пересмотренному изданию Рекомендаций по перевозке опасных грузов могут по-прежнему эксплуатироваться, если они отвечают всем остальным применимым требованиям действующего издания Типовых правил, включая, когда это применимо, требование пункта 6.7.2.20.1 g), касающееся размещения на табличке маркировки в виде символа "S", когда корпус или секция разделены волногасящими переборками на отсеки вместимостью не более 7 500 литров. Если корпус или секция уже разделены волногасящими переборками на отсеки вместимостью не более 7 500 литров до 1 января 2012 года,

вместимость корпуса или соответственно секции не должна дополняться символом "S" до проведения следующей периодической проверки или следующего периодического испытания в соответствии с пунктом 6.7.2.19.5.

На переносных цистернах, изготовленных до 1 января 2014 года, необязательно размещать маркировку с указанием инструкции по переносным цистернам в соответствии с требованиями пунктов 6.7.2.20.2, 6.7.3.16.2 и 6.7.4.15.2 до проведения следующей периодической проверки или следующего периодического испытания.

ГЛАВА 4.3

ИСПОЛЬЗОВАНИЕ КОНТЕЙНЕРОВ ДЛЯ МАССОВЫХ ГРУЗОВ

4.3.1 Общие положения

4.3.1.1 В настоящем разделе содержатся общие положения, касающиеся эксплуатации контейнеров для перевозки твердых веществ навалом/насыпью. Вещества должны перевозиться в контейнерах для массовых грузов в соответствии с инструкциями по перевозке в контейнерах для массовых грузов, обозначенных буквами "ВК" в колонке 10 Перечня опасных грузов, которые означают следующее:

ВК1: разрешается перевозка в крытых брезентом контейнерах для массовых грузов;

ВК2: разрешается перевозка в закрытых контейнерах для массовых грузов.

Используемый контейнер для массовых грузов должен соответствовать требованиям главы 6.8.

4.3.1.2 Если положениями подраздела 4.3.1.3 не предусмотрено иное, контейнеры для массовых грузов должны использоваться лишь в том случае, когда в колонке 10 Перечня опасных грузов, содержащегося в главе 3.2, веществу назначен код контейнера для массовых грузов.

4.3.1.3 Если в колонке 10 Перечня опасных грузов, содержащегося в главе 3.2, веществу не назначен код контейнера для массовых грузов, то компетентный орган страны происхождения может выдать временное разрешение на перевозку. Это разрешение должно быть включено в транспортную документацию и содержать как минимум сведения, обычно указываемые в соответствующей инструкции по перевозке в транспортном контейнере, и условия, при которых данное вещество должно перевозиться. Компетентный орган должен принять надлежащие меры для последующего включения соответствующего кода в Перечень опасных грузов.

4.3.1.4 Вещества, способные перейти в жидкое состояние при температурах, которые могут возникнуть в ходе перевозки, не допускаются к перевозке в контейнерах для массовых грузов.

4.3.1.5 Контейнеры для массовых грузов должны быть непроницаемыми для сыпучих веществ и закрываться таким образом, чтобы в обычных условиях перевозки не могла произойти потеря содержимого, в том числе в результате вибрации или изменения температуры, влажности или давления.

4.3.1.6 Твердые сыпучие вещества должны загружаться в контейнеры для массовых грузов и равномерно распределяться таким образом, чтобы свести к минимуму их перемещение, которое могло бы привести к повреждению контейнера или утечке опасных грузов.

4.3.1.7 Если контейнеры оборудованы вентиляционными устройствами, эти устройства не должны быть заставлены перевозимым грузом и должны находиться в исправном рабочем состоянии.

4.3.1.8 Твердые вещества, перевозимые навалом/насыпью, не должны опасно реагировать с материалами, из которых изготовлены контейнер для массовых грузов, прокладки, оборудование, включая крышки и брезент, и с защитным покрытием, соприкасающимся с грузом, или значительно снижать их прочность. Контейнеры для массовых грузов должны быть сконструированы или модифицированы таким образом, чтобы груз не мог забиваться в щели между элементами деревянного настила или соприкасаться с теми частями контейнеров для массовых грузов, которые могут быть повреждены в результате воздействия перевозимых веществ или их остатков.

4.3.1.9 Перед заполнением и предъявлением к перевозке каждый контейнер для массовых грузов должен проверяться и подвергаться очистке для обеспечения того, чтобы на внутренней или внешней поверхности контейнера для массовых грузов не имелось никаких остатков, которые могли бы:

- вызвать опасную реакцию с перевозимым веществом;
- нарушить конструктивную целостность контейнера для массовых грузов; или
- уменьшить способность контейнера для массовых грузов к удержанию опасных грузов.

4.3.1.10 Во время перевозки на внешних поверхностях контейнеров для массовых грузов не должно быть налипших остатков опасных грузов.

4.3.1.11 Если последовательно установлено несколько запорных устройств, первым перед наполнением должно закрываться устройство, наиболее близко расположенное к перевозимому веществу.

4.3.1.12 Порожние контейнеры для массовых грузов, содержавшие опасное вещество, должны удовлетворять тем же требованиям настоящих Правил, что и загруженные контейнеры для массовых грузов, если только не были приняты соответствующие меры для нейтрализации любой опасности.

4.3.1.13 Если контейнеры для массовых грузов используются для перевозки навалом/насыпью грузов, которым присуща опасность взрыва пыли или выделения легковоспламеняющихся паров (например, в случае некоторых отходов), необходимо принять меры для устранения источников возгорания и для предотвращения опасных электростатических разрядов во время перевозки, загрузки или разгрузки.

4.3.1.14 Вещества, например отходы, которые могут опасно реагировать друг с другом, а также вещества, относящиеся к различным классам, или грузы, не подпадающие под действие настоящих Правил, которые способны опасно реагировать друг с другом, не должны смешиваться в одном и том же контейнере для массовых грузов. Опасными реакциями являются:

- a) горение и/или выделение значительного количества тепла;
- b) выделение легковоспламеняющихся и/или токсичных газов;
- c) образование коррозионных жидкостей; или
- d) образование неустойчивых веществ.

4.3.1.15 Перед наполнением контейнер для массовых грузов должен подвергаться осмотру, с тем чтобы убедиться в том, что он конструктивно пригоден, что на его внутренних стенках, потолке и полу отсутствуют выступы или повреждения и что на внутренних вкладышах или на оборудовании для удержания вещества нет разрывов, разрывов или любых повреждений, которые могут нарушить удерживающую способность контейнера. Термин "конструктивно пригодный" означает, что такие конструкционные компоненты контейнера для массовых грузов, как верхние и нижние боковые балки, верхние и нижние торцевые поперечные элементы, порог двери и ее стык, поперечные детали покрытия пола, угловые стойки и угловые фитинги не имеют крупных дефектов. Крупными дефектами являются:

- a) изгибы, трещины или разрывы в конструкционных или опорных элементах, которые нарушают целостность контейнера;

- b) более одного соединения или неправильное соединение (например, внахлест) в верхних или нижних торцевых поперечных элементах или в дверных стыках;
- c) более двух соединений в любой верхней или нижней боковой балке;
- d) любое соединение в дверном пороге или угловых стойках;
- e) дверные петли и другие металлические детали, которые заклинены, деформированы, поломаны, отсутствуют или являются так или иначе непригодными;
- f) негерметичные прокладки, изоляционные материалы и уплотнители;
- g) какие-либо нарушения общей конфигурации, являющиеся достаточно значительными, чтобы препятствовать надлежащему применению погрузочно-разгрузочных средств, установке и закреплению на шасси или транспортном средстве или установке в контейнерные ячейки на судне;
- h) любое повреждение подъемных приспособлений или стыковочных устройств погрузочно-разгрузочного оборудования; или
- i) любое повреждение сервисного или эксплуатационного оборудования.

4.3.2 Дополнительные положения, касающиеся массовых грузов подклассов 4.2, 4.3, 5.1, 6.2 и классов 7 и 8

4.3.2.1 Массовые грузы подкласса 4.2

Могут использоваться лишь закрытые контейнеры для массовых грузов (код ВК2). Общая масса груза, перевозимого в контейнере для массовых грузов, должна быть такой, чтобы температура самовозгорания груза превышала 55°C.

4.3.2.2 Массовые грузы подкласса 4.3

Могут использоваться лишь закрытые контейнеры для массовых грузов (код ВК2). Эти грузы должны перевозиться в водонепроницаемых контейнерах для массовых грузов.

4.3.2.3 Массовые грузы подкласса 5.1

Контейнеры для массовых грузов должны быть сконструированы или модифицированы таким образом, чтобы грузы не могли соприкасаться с деревом или любым другим несовместимым материалом.

4.3.2.4 Массовые грузы подкласса 6.2

4.3.2.4.1 Перевозка навалом материалов животного происхождения подкласса 6.2

Материалы животного происхождения, содержащие инфекционные вещества (№ ООН 2814, 2900 и 3373), разрешается перевозить в контейнерах для массовых грузов при соблюдении следующих условий:

- a) Для массовых грузов ВК1 разрешается использовать крытые брезентом контейнеры при условии, что они не заполнены до их максимальной вместимости во избежание соприкосновения веществ с брезентом. Допускаются также закрытые контейнеры для массовых грузов ВК2.

- b) Закрытые или крытые брезентом контейнеры для массовых грузов и их отверстия должны иметь герметичную конструкцию или быть герметичными благодаря использованию подходящего вкладыша.
- c) Материалы животного происхождения должны тщательно обрабатываться соответствующим дезинфицирующим средством до их погрузки в целях перевозки.
- d) Крытые брезентом контейнеры для массовых грузов должны быть покрыты дополнительным материалом, поверх которого укладывается абсорбент, обработанный соответствующим дезинфицирующим средством.
- e) Закрытые или крытые брезентом контейнеры для массовых грузов не должны вновь использоваться до тех пор, пока они не будут тщательно очищены и продезинфицированы.

ПРИМЕЧАНИЕ: Соответствующие национальные органы здравоохранения могут требовать выполнения дополнительных положений.

4.3.2.4.2 Отходы подкласса 6.2 (№ ООН 3291), перевозимые навалом/насытью

- a) Разрешается использовать только закрытые контейнеры для массовых грузов (BK2).
- b) Закрытые контейнеры для массовых грузов и их отверстия должны иметь герметичную конструкцию. Эти контейнеры для массовых грузов должны иметь непористые внутренние поверхности и не должны иметь трещин или других конструктивных особенностей, которые могут повредить тару изнутри, затруднить дезинфекцию и сделать возможным случайное высвобождение.
- c) Отходы под № ООН 3291 должны помещаться в закрытый контейнер для массовых грузов в испытанных и утвержденных герметично закрытых пластмассовых мешках, тип которых соответствует рекомендациям ООН и которые испытаны для твердых веществ группы упаковки II и маркированы в соответствии с подразделом 6.1.3.1. Такие пластмассовые мешки должны быть в состоянии выдерживать испытания на сопротивление разрыву и на стойкость к ударным нагрузкам в соответствии со стандартом ISO 7765-1:1988 "Пленка и листы пластиковые. Определение ударной прочности методом свободно падающего пробойника. Часть 1: Ступенчатый метод" и стандартом ISO 6683-2:1983 "Пластмассы. Пленка и листы. Определение сопротивления разрыву. Часть 2: Метод Элмендорфа". Каждый мешок должен иметь ударную прочность не менее 165 г и сопротивление разрыву не менее 480 г как в параллельных, так и в перпендикулярных плоскостях по отношению к длине мешка. Максимальная масса нетто каждого пластмассового мешка должна составлять 30 кг.
- d) Одиночные изделия весом более 30 кг, такие как грязные матрасы, могут перевозиться, по разрешению компетентного органа, без упаковки в пластмассовый мешок.
- e) Отходы под № ООН 3291, содержащие жидкости, должны перевозиться только в пластмассовых мешках, содержащих абсорбирующий материал в количестве, достаточном для поглощения всей жидкости без ее просачивания в контейнер для массовых грузов.

- f) Отходы под № ООН 3291, содержащие острые предметы, должны перевозиться только в испытанной жесткой таре, тип которой соответствует рекомендациям ООН и которая удовлетворяет положениям инструкций Р621, IBC620 или LP621.
- g) Может также использоваться жесткая тара, указанная в инструкциях по упаковке Р621, IBC620 или LP621. Она должна надлежащим образом закрепляться для предотвращения повреждения при нормальных условиях перевозки. Отходы, перевозимые совместно в жесткой таре и в пластмассовых мешках в одном и том же закрытом контейнере для массовых грузов, должны быть соответствующим образом отделены друг от друга с помощью подходящих жестких средств изоляции или перегородок, металлических сеток или других способов закрепления, с тем чтобы предотвратить повреждение тары при нормальных условиях перевозки.
- h) Отходы под № ООН 3291 в пластмассовых мешках не следует плотно укладывать в закрытый контейнер для массовых грузов, с тем чтобы не нарушить герметичность мешков.
- i) Закрытый контейнер для массовых грузов проверяется на предмет утечки или просыпания после каждой перевозки. Если отходы под № ООН 3291 просочились или просыпались в закрытом контейнере для массовых грузов, этот контейнер нельзя вновь использовать до тех пор, пока он не будет тщательно очищен и, если необходимо, продезинфицирован или обеззаражен с помощью соответствующего средства. Кроме медицинских или ветеринарных отходов, никакие другие грузы не должны перевозиться совместно с грузами под № ООН 3291. Любые другие отходы, перевозимые в том же закрытом контейнере для массовых грузов, должны проверяться на возможное заражение.

4.3.2.5 *Материалы класса 7, перевозимые навалом/насыпью*

В отношении перевозки неупакованных радиоактивных материалов см. пункт 4.1.9.2.3.

4.2.3.6 *Грузы класса 8, перевозимые навалом/насыпью*

Могут использоваться только закрытые контейнеры для массовых грузов (код ВК2). Эти грузы должны перевозиться в водонепроницаемых контейнерах для массовых грузов.

ЧАСТЬ 5
ПРОЦЕДУРЫ ОТПРАВЛЕНИЯ

ГЛАВА 5.1

ОБЩИЕ ПОЛОЖЕНИЯ

5.1.1 Применение и общие положения

5.1.1.1 В настоящей части излагаются положения по процедурам отправления опасных грузов, касающиеся разрешений на отправку и предварительных уведомлений, маркировки, знаков опасности, документирования [ручным методом, а также с помощью методов электронной обработки информации (ЭОИ) или электронного обмена данными (ЭОД)] и информационных табло.

5.1.1.2 Если в настоящих Правилах не предусмотрено иное, опасные грузы могут предъявляться к перевозке только тогда, когда они надлежащим образом маркированы, снабжены знаками опасности и информационными табло, описаны и удостоверены в транспортном документе и во всех иных отношениях подготовлены к перевозке в соответствии с требованиями этой части.

5.1.2 Использование транспортных пакетов

5.1.2.1 На транспортный пакет должны быть нанесены маркировочные надписи в виде слов "ТРАНСПОРТНЫЙ ПАКЕТ" с указанием надлежащего отгрузочного наименования и номера ООН, а также знаки опасности в соответствии с требованиями главы 5.2, касающимися упаковок, в отношении каждого содержащегося в пакете опасного груза, если не видны маркировочные надписи и знаки опасности, в целом характеризующие все опасные грузы, содержащиеся в данном пакете, за исключением случаев, предусмотренных в пункте 5.2.2.1.12.

5.1.2.2 Каждая содержащаяся в пакете упаковка с опасными грузами должна отвечать всем применимым положениям настоящих Правил. Маркировка в виде надписи "транспортный пакет" свидетельствует о соблюдении этого требования. Пакетирование не должно нарушать функцию, для которой предназначена каждая отдельная упаковка.

5.1.2.3 Каждая упаковка, имеющая маркировку положения в соответствии с предписаниями подраздела 5.2.1.7 настоящих Правил и помещенная в транспортный пакет или крупногабаритную тару, должна перевозиться в положении, соответствующем этой маркировке.

5.1.3 Порожня тар

5.1.3.1 Тара, в которой ранее содержался опасный груз, за исключением грузов класса 7, должна быть идентифицирована, маркирована, снабжена знаками опасности и информационными табло точно так же, как это требуется для данного опасного груза, если только не были приняты соответствующие меры по устранению любой возможной опасности, такие как очистка, продувка или повторная загрузка неопасными веществами.

5.1.3.2 Упаковочные комплекты, включая КСГМГ, и цистерны, используемые для перевозки радиоактивного материала, не должны использоваться для хранения или перевозки других грузов, если только они не очищены от бета- и гамма-излучателей и альфа-излучателей низкой токсичности ниже уровня 0,4 Бк/см² и от всех других альфа-излучателей ниже уровня 0,04 Бк/см².

5.1.4 Совместная упаковка

Если два или более опасных грузов помещаются в одну и ту же наружную тару, то упаковка должна быть снабжена знаками опасности и маркировочными надписями, которые требуются для каждого из веществ. Знаки дополнительной опасности наносить не обязательно, если знак основной опасности уже указывает на это же опасное свойство груза.

5.1.5 Общие положения для класса 7

5.1.5.1 Утверждение перевозок и уведомление

5.1.5.1.1 Общие сведения

Помимо утверждения конструкций упаковок, описанного в главе 6.4, при определенных обстоятельствах требуется также многостороннее утверждение перевозок (пункты 5.1.5.1.2 и 5.1.5.1.3). При некоторых обстоятельствах необходимо также уведомлять о перевозке компетентные органы (пункт 5.1.5.1.4).

5.1.5.1.2 Утверждения перевозок

Многостороннее утверждение должно быть обязательным для:

- a) перевозки упаковок типа (В(М)), которые не отвечают требованиям пункта 6.4.7.5 или в конструкции которых не предусмотрена возможность контролируемого периодического вентилирования или сброса избыточного давления;
- b) перевозки упаковок типа В(М), содержащих радиоактивный материал с активностью более 3000 А₁ или 3000 А₂, в зависимости от случая, либо 1000 ТБк, в зависимости от того, какое из значений меньше;
- c) перевозки упаковок, содержащих делящиеся материалы, если сумма индексов безопасности по критичности упаковок в одном грузовом контейнере и в одном перевозочном средстве превышает 50. От этого требования освобождаются перевозки морскими судами, если сумма индексов безопасности по критичности не превышает 50 для любого трюма, любого отсека или любого участка палубы, и соблюдается расстояние в 6 м между группами упаковок или транспортных пакетов в соответствии с требованиями таблицы 7.1.8.4.2; и
- d) программ радиационной защиты при перевозках на судах специального назначения согласно пункту 7.2.3.2.2;

за исключением случаев, когда компетентный орган может разрешить транспортировку на территорию или через территорию своей страны без утверждения перевозки, включив специальное положение об этом в документ об утверждении конструкции (см. пункт 5.1.5.2.1).

5.1.5.1.3 Утверждение перевозок в специальных условиях

Компетентный орган может утверждать положения, в соответствии с которыми груз, не отвечающий всем применимым требованиям настоящих Правил, может перевозиться в специальных условиях (см. пункт 1.1.2.4).

5.1.5.1.4 Уведомления

Уведомление компетентных органов требуется в следующих случаях:

- a) до первой перевозки любой упаковки, требующей утверждения компетентным органом, грузоотправитель должен обеспечить представление копий каждого действующего сертификата, выдаваемого компетентным органом на конструкцию упаковки, компетентному органу страны происхождения перевозки и компетентному органу каждой страны, через территорию или на территорию которой транспортируется груз. Грузоотправитель не обязан ждать

подтверждения от компетентного органа о получении сертификата, а компетентный орган не обязан давать такое подтверждение;

- b) для каждого из следующих видов перевозок:
 - i) упаковки типа С, содержащие радиоактивный материал с активностью, превышающей 3 000 А₁ или 3 000 А₂, в зависимости от случая, либо 1 000 ТБк, в зависимости от того, какое из значений меньше;
 - ii) упаковки типа В(У), содержащие радиоактивный материал с активностью, превышающей 3 000 А₁ или 3 000 А₂, в зависимости от случая, либо 1 000 ТБк, в зависимости от того, какое из значений меньше;
 - iii) упаковки типа В(М);
 - iv) перевозка в специальных условиях,

грузоотправитель уведомляет компетентный орган страны происхождения перевозки и компетентный орган каждой страны, через территорию или на территорию которой транспортируется груз. Такое уведомление должно быть получено каждым компетентным органом до начала перевозки, причем, желательно, не менее чем за семь суток до ее начала;

- c) грузоотправитель не обязан посылать отдельное уведомление, если требуемая информация была включена в заявку на утверждение перевозки;
- d) в уведомлении о грузе должны содержаться:
 - i) информация, достаточная для идентификации данной упаковки или упаковок, включая все соответствующие номера сертификатов и опознавательные знаки;
 - ii) информация о дате перевозки, ожидаемой дате прибытия и предполагаемом маршруте;
 - iii) названия радиоактивных материалов или нуклидов;
 - iv) описание физической и химической формы радиоактивного материала или запись о том, что он представляет собой радиоактивный материал особого вида или радиоактивный материал с низкой способностью к рассеянию; и
 - v) сведения о максимальной активности радиоактивного содержимого во время перевозки, выраженной в беккерелях (Бк) с соответствующим обозначением приставки СИ (см. пункт 1.2.2.1). Для делящегося материала вместо активности может быть указана масса делящегося материала (или, в надлежащих случаях, масса каждого делящегося нуклида в смесях), выраженная в граммах (г) или кратных грамму единицах.

5.1.5.2 Сертификаты, выдаваемые компетентным органом

5.1.5.2.1 Сертификаты, выдаваемые компетентным органом, необходимы в отношении:

- a) конструкций:
 - i) радиоактивного материала особого вида;

- ii) радиоактивного материала с низкой способностью к рассеянию;
 - iii) упаковок, содержащихся 0,1 кг или более гексафторида урана;
 - iv) всех упаковок, содержащих делящийся материал, если на них не распространяется освобождение согласно пункту 6.4.11.2;
 - v) упаковок типа В(U) и типа В(M);
 - vi) упаковок типа С;
- b) специальных условий;
 - c) некоторых перевозок (см. пункт 5.1.5.1.2).

Сертификаты должны подтверждать соответствие применимым требованиям, а применительно к утверждениям конструкции в сертификатах, конструкции должен присваиваться опознавательный знак.

Сертификаты об утверждении на конструкцию упаковки и на перевозку могут быть объединены в единый сертификат.

Сертификаты и заявки на эти сертификаты должны соответствовать требованиям раздела 6.4.23.

5.1.5.2.2 Грузоотправитель должен располагать копией каждого применимого сертификата.

5.1.5.2.3 В случае конструкций упаковок, для которых не требуется выдачи компетентным органом сертификата об утверждении, грузоотправитель должен по запросу предоставлять для инспекции соответствующему компетентному органу документальное подтверждение соответствия конструкции данной упаковки всем применимым требованиям.

5.1.5.3 *Определение транспортного индекса (TI) и индекса безопасности по критичности (CSI)*

5.1.5.3.1 Значение транспортного индекса (TI) для упаковки, транспортного пакета или грузового контейнера или для неупакованных материалов LSA-I или объектов SCO-I определяется следующим образом:

- a) Определяется максимальный уровень излучения в единицах "миллизиверт в час" (мЗв/ч) на расстоянии 1 м от внешних поверхностей упаковки, транспортного пакета, грузового контейнера или неупакованных материалов LSA-I или объектов SCO-I. Измеренное значение умножается на 100. Полученное число будет представлять собой транспортный индекс. В случае урановых и ториевых руд и их концентратов в качестве максимального уровня излучения в любой точке на расстоянии 1 м от внешней поверхности груза может быть принят следующий:
 - 0,4 мЗв/ч для руд и физических концентратов урана и тория;
 - 0,3 мЗв/ч для химических концентратов тория;
 - 0,02 мЗв/ч для химических концентратов урана, за исключением гексафторида урана.

- b) Для цистерн, грузовых контейнеров и неупакованных материалов LSA-I или объектов SCO-I значение, определенное согласно вышеизложенному подпункту а), умножается на соответствующий коэффициент пересчета, указанный в таблице 5.1.5.3.1.
- c) Значение, полученное в соответствии с вышеизложенными подпунктами а) и b), округляется в сторону повышения до первого десятичного знака (например, 1,13 округляется до 1,2), при этом значение 0,05 или менее можно считать равными нулю.

Таблица 5.1.5.3.1: Коэффициенты пересчета для цистерн, грузовых контейнеров и неупакованных материалов LSA-I и объектов SCO-I

Размер груза ^a	Коэффициент пересчета
размер груза $\leq 1 \text{ м}^2$	1
$1 \text{ м}^2 < \text{размер груза} \leq 5 \text{ м}^2$	2
$5 \text{ м}^2 < \text{размер груза} \leq 20 \text{ м}^2$	3
$20 \text{ м}^2 < \text{размер груза}$	10

^a Измеренная наибольшая площадь поперечного сечения груза.

5.1.5.3.2 Транспортный индекс для каждого транспортного пакета, грузового контейнера или перевозочного средства определяется либо как сумма транспортных индексов (ТИ) всех содержащихся упаковок, либо прямым измерением уровня излучения, за исключением случая нежестких транспортных пакетов, для которых транспортный индекс должен определяться только как сумма транспортных индексов (ТИ) всех упаковок.

5.1.5.3.3 Индекс безопасности по критичности для каждого транспортного пакета или грузового контейнера определяется как сумма CSI всех содержащихся в нем упаковок. Эта же процедура применяется для определения общей суммы CSI в грузе или на перевозочном средстве.

5.1.5.3.4 Упаковки и транспортные пакеты должны быть отнесены к одной из следующих категорий: I-БЕЛАЯ (I-WHITE), II-ЖЕЛТАЯ (II-YELLOW) или III-ЖЕЛТАЯ (III-YELLOW) - в соответствии с условиями, указанными в таблице 5.1.5.3.4 и следующими требованиями:

- a) применительно к упаковке или транспортному пакету при определении соответствующей категории должны приниматься во внимание как транспортный индекс, так и уровень излучения на поверхности. Если транспортный индекс удовлетворяет условию одной категории, а уровень излучения на поверхности удовлетворяет условию другой категории, то упаковка или транспортный пакет должны быть отнесены к более высокой категории. Для этой цели категория I-БЕЛАЯ должна рассматриваться как самая низкая категория;
- b) транспортный индекс должен определяться согласно процедурам, указанным в пунктах 5.1.5.3.1 и 5.1.5.3.2;
- c) если уровень излучения на поверхности превышает 2 мЗв/ч, упаковка или транспортный пакет должны перевозиться в условиях исключительного использования и с соблюдением, в зависимости от случая, положений пунктов 7.2.3.1.3, 7.2.3.2.1 или 7.2.3.3.3;
- d) упаковка, перевозимая в специальных условиях, должна быть отнесена к категории III-ЖЕЛТАЯ, за исключением случаев, когда применяются положения пункта 5.1.5.3.5;

- е) транспортный пакет, который содержит упаковки, перевозимые в специальных условиях, должен быть отнесен к категории III-ЖЕЛТАЯ, за исключением случаев, когда применяются положения пункта 5.1.5.3.5.

Таблица 5.1.5.3.4: Категории упаковок и транспортных пакетов

Условия		
Транспортный индекс	Максимальный уровень излучения в любой точке внешней поверхности	Категория
0 ^a	Не более 0,005 мЗв/ч	I-БЕЛАЯ
Больше 0, но не больше 1 ^a	Больше 0,005 мЗв/ч, но не больше 0,5 мЗв/ч	II-ЖЕЛТАЯ
Больше 1, но не больше 10	Больше 0,5 мЗв/ч, но не больше 2 мЗв/ч	III-ЖЕЛТАЯ
Больше 10	Больше 2 мЗв/ч, но не больше 10 мЗв/ч	III-ЖЕЛТАЯ ^b

^a Если измеренный ТИ не превышает 0,05, то приведенное значение может равняться нулю согласно пункту 5.1.5.3.1 с).

^b Должны также перевозиться в условиях исключительного использования.

5.1.5.3.5 Во всех случаях международных перевозок упаковок, при которых требуется утверждение конструкции или перевозки компетентным органом, когда могут применяться различные типы утверждения в разных странах, имеющих отношение к перевозке, классификация должна быть в соответствии с сертификатом страны происхождения конструкции.

5.1.5.4 Особые положения, касающиеся освобожденных упаковок

5.1.5.4.1 Освобожденные упаковки должны иметь на внешней поверхности упаковочного комплекта четкую и несмываемую маркировку с указанием:

- номера ООН, которому предшествуют буквы "UN";
- обозначения либо грузоотправителя, либо грузополучателя, либо того и другого; и
- величины допустимой массы брутто, если она превышает 50 кг.

5.1.5.4.2 Требования главы 5.4, касающиеся документации, не применяются к освобожденным упаковкам с радиоактивным материалом за тем исключением, что номер ООН, которому предшествуют буквы "UN", должен быть указан в транспортном документе, таком как коносамент, авиагрузовая накладная или иной аналогичный документ.

ГЛАВА 5.2

МАРКИРОВКА И ЗНАКИ ОПАСНОСТИ

5.2.1 Маркировка

5.2.1.1 Если в настоящих Правилах не предусмотрено иное, на каждой упаковке с грузом должна быть нанесена маркировка, указывающая надлежащее отгрузочное наименование перевозимого опасного груза, как это определено в разделе 3.1.2, и соответствующий номер ООН, которому предшествуют буквы "UN". В случае неупакованных изделий маркировка наносится на само изделие, его опору или его транспортно-загрузочное приспособление либо на его устройство для хранения или запуска. При перевозке грузов подкласса 1.4, группа совместимости S, должна также наноситься маркировка, указывающая номер подкласса и букву группы совместимости, если не используется знак опасности для подкласса 1.4S. Обычно упаковка маркируется следующим образом:

Коррозионная жидкость кислая органическая, н.у.к. (каприлилхлорид) UN 3265.

5.2.1.2 Все маркировочные надписи на упаковке, требуемые в соответствии с пунктом 5.2.1.1:

- a) должны быть ясно видимыми и разборчивыми;
- b) должны быть способны выдерживать воздействие любых погодных условий без существенного снижения их качества;
- c) должны наноситься на наружную поверхность (упаковки) контрастного цвета; и
- d) не должны размещаться рядом с другими имеющимися на упаковке маркировочными надписями, способными существенно уменьшить эффективность выполнения их функции.

5.2.1.3 На аварийной таре должна быть, кроме того, проставлена дополнительная маркировка в виде слова "АВАРИЙНАЯ".

5.2.1.4 На контейнерах средней грузоподъемности для массовых грузов вместимостью более 450 л и крупногабаритной таре маркировка должна наноситься на две противоположные боковые стороны.

5.2.1.5 *Специальные положения, касающиеся маркировки грузов класса 7*

5.2.1.5.1 Каждая упаковка должна иметь на внешней поверхности упаковочного комплекта четкую и несмываемую маркировку с указанием либо грузоотправителя, либо грузополучателя, либо и того, и другого.

5.2.1.5.2 Освобожденные упаковки должны иметь маркировку в соответствии с требованиями пункта 5.1.5.4.1.

5.2.1.5.3 Каждая упаковка с массой брутто более 50 кг должна иметь на внешней поверхности упаковочного комплекта четкую и несмываемую маркировку с указанием ее допустимой массы брутто.

5.2.1.5.4 Каждая упаковка, которая соответствует:

- a) конструкции упаковки типа ПУ-1, упаковки типа ПУ-2 или упаковки типа ПУ-3, должна иметь на внешней стороне упаковочного комплекта четкую и несмываемую маркировку, гласящую, соответственно, "ТИП ПУ-1" (TYPE IP-1), "ТИП ПУ-2" (TYPE IP-2) или "ТИП ПУ-3" (TYPE IP-3);

- b) конструкции упаковки типа А, должна иметь на внешней стороне упаковочного комплекта четкую и несмываемую маркировку "ТИП А" (TYPE A);
- c) конструкции упаковки типа ПУ-2, упаковки типа ПУ-3 или упаковки типа А, должна иметь на внешней стороне упаковочного комплекта четкую и несмываемую маркировку с указанием международного регистрационного кода транспортного средства (кода VRI) страны, в которой была разработана конструкция, либо названия фирмы-изготовителя, либо другой идентификации упаковочного комплекта, определенной компетентным органом страны, в которой была разработана конструкция.

5.2.1.5.5 Каждая упаковка, которая соответствует конструкции, утвержденной компетентным органом, должна иметь на внешней поверхности упаковочного комплекта четкую и несмываемую маркировку в виде:

- a) опознавательного знака, установленного компетентным органом для данной конструкции;
- b) серийного номера для индивидуального обозначения каждого упаковочного комплекта, соответствующего данной конструкции;
- c) для конструкции упаковки типа В(У) или упаковки типа В(М) – надписи "ТИП В(У)" [TYPE V(U)] или "ТИП В(М)" [TYPE V(M)]; и
- d) для конструкции упаковки типа С – надпись "ТИП С" (TYPE C).

5.2.1.5.6 Каждая упаковка, которая соответствует конструкции упаковок типа В(У), типа В(М) или типа С, должна иметь на наружной поверхности самой внешней емкости, стойкой к воздействию огня и воды, четкую маркировку, нанесенную методом чеканки, штамповки и другим стойким к воздействию огня и воды способом, с изображением знака радиационной опасности в виде трилистника, показанного на приводимом ниже рисунке:

Рисунок 5.2.1

Основной знак радиационной опасности в виде трилистника, который строится вокруг центральной окружности с радиусом X .
Минимальный допустимый размер X равен 4 мм.

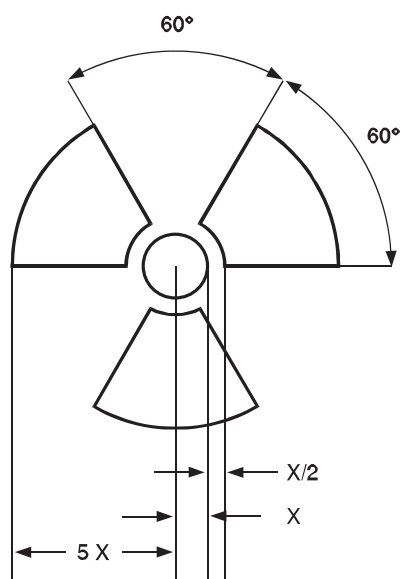

5.2.1.5.7 Если материалы НУА-I или ОПРЗ-I содержатся в емкостях или в упаковочных материалах и транспортируются в условиях исключительного использования согласно положениям пункта 4.1.9.2.3, на наружную поверхность этих емкостей или упаковочных материалов может быть нанесена, соответственно, маркировка "РАДИОАКТИВНО, LSA-I" (RADIOACTIVE LSA-I) или "РАДИОАКТИВНО, SCO-I" (RADIOACTIVE SCO-I).

5.2.1.5.8 Во всех случаях международных перевозок упаковок, при которых требуется утверждение компетентным органом конструкции или перевозки, когда в разных странах, имеющих отношение к перевозке, применяются различные типы утверждения, маркировка должна соответствовать сертификату страны происхождения конструкции.

5.2.1.6 *Специальные положения, касающиеся маркировки веществ, опасных для окружающей среды*

5.2.1.6.1 На упаковки, содержащие опасные для окружающей среды вещества, отвечающие критериям, предусмотренным в разделе 2.9.3 (№ ООН 3077 и 3082), должен наноситься долговечный маркировочный знак вещества, опасного для окружающей среды, за исключением случаев одиночной тары или комбинированной тары, когда в такой одиночной таре или внутренней таре такой комбинированной тары содержится:

- количество, равное 5 или менее литров, в случае жидкостей; или
- масса нетто, равная 5 или менее килограммов, в случае твердых веществ.

5.2.1.6.2 Маркировочный знак опасного для окружающей среды вещества должен быть расположен рядом с маркировочными надписями, требуемыми согласно подразделу 5.2.1.1. Должны выполняться требования подразделов 5.2.1.2 и 5.2.1.4.

5.2.1.6.3 Маркировочный знак опасного для окружающей среды вещества должен быть таким, как показано на рис. 5.2.2. Для тары размеры знака должны составлять 100 мм × 100 мм, за исключением упаковок, размеры которых позволяют наносить только знаки меньших размеров. Для грузовых транспортных единиц (см. пункт 5.3.2.3.1) минимальные размеры должны составлять 250 мм × 250 мм.

Рисунок 5.2.2



Символ (рыба и дерево): черного цвета на белом или на подходящем контрастном фоне.

5.2.1.7 *Стрелки, указывающие положение*

5.2.1.7.1 Если в пункте 5.2.1.7.2 не предусмотрено иное,

- комбинированная тара с внутренней тарой, содержащей жидкие опасные грузы;
- одиночная тара с вентиляционными отверстиями; и

- криогенные сосуды, предназначенные для перевозки охлажденных сжиженных газов,

должны иметь разборчивую маркировку в виде стрелок, указывающих, в каком положении должна находиться упаковка, по аналогии с нижеприведенным рисунком, или стрелок, отвечающих техническим требованиям стандарта ISO 780:1997. Стрелки, указывающие нужное положение упаковки, наносятся на две противоположные вертикальные стороны упаковки и указывают правильное вертикальное направление. Эти знаки должны быть прямоугольной формы и иметь такие размеры, которые позволяют хорошо их видеть с учетом размеров упаковки. Прямоугольная окантовка вокруг стрелок является факультативной.

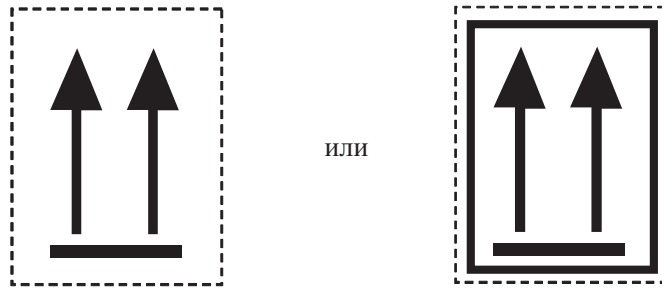

Две черные или красные стрелки на белом или подходящем контрастном фоне. Прямоугольная окантовка является факультативной.

5.2.1.7.2 Стрелки, указывающие нужное положение упаковки, не требуются на упаковках, содержащих:

- сосуды под давлением, за исключением криогенных сосудов;
- опасные грузы, помещенные во внутреннюю тару вместимостью не более 120 мл, при наличии между внутренней и наружной тарой абсорбирующего материала в количестве, достаточном для того, чтобы полностью поглотить жидкое содержимое;
- инфекционные вещества подкласса 6.2, помещенные в первичные емкости вместимостью не более 50 мл;
- радиоактивные материалы класса 7 в упаковках типа ПУ-2, типа ПУ-3, типа А, типа В(U), типа В(M) или типа С;
- изделия, остающиеся герметичными в любом положении (например, спиртовые или ртутные термометры, аэрозоли и т. д.); или
- комбинированную тару, в которую помещена герметично закрытая внутренняя тара, каждая единица которой содержит не более 500 мл.

5.2.1.7.3 На упаковку, маркированную в соответствии с настоящим подразделом, не должны наноситься стрелки, целью которых не является указание нужного положения упаковки.

5.2.1.8 Маркировочный знак освобожденного количества

Упаковки, содержащие освобожденные количества опасных грузов, должны быть маркированы в соответствии с положениями раздела 3.5.4.

5.2.2 Знаки опасности

5.2.2.1 Положения, касающиеся нанесения знаков опасности

ПРИМЕЧАНИЕ: Эти положения касаются главным образом знаков опасности. Однако при необходимости на упаковку можно наносить дополнительную маркировку или символы, указывающие на те меры предосторожности, которые должны приниматься при обработке или хранении упаковки (например, изображение зонтика означает, что упаковку следует хранить в сухом месте).

5.2.2.1.1 Знаки, идентифицирующие основные и дополнительные виды опасности, должны соответствовать образцам № 1–9, приведенным в пункте 5.2.2.2.2. Знак дополнительной опасности "ВЗРЫВЧАТОЕ ВЕЩЕСТВО" соответствует образцу № 1.

5.2.2.1.2 Если изделия или вещества конкретно указаны в Перечне опасных грузов, то знак основной опасности класса должен наноситься в соответствии с видом опасности, указанным в колонке 3 Перечня. Кроме того, должен наноситься знак дополнительной опасности в соответствии с любым видом опасности, указанным посредством номера класса или подкласса в колонке 4 Перечня опасных грузов. Однако специальные положения, указанные в колонке 6, могут также предписывать знак дополнительной опасности, хотя в колонке 4 никакой дополнительной опасности не указано, или могут освобождать от требования в отношении нанесения знака дополнительной опасности, хотя в Перечне опасных грузов такая опасность указана.

5.2.2.1.3 За исключением случаев, предусмотренных в пункте 5.2.2.1.3.1, если вещество, отвечающее определениям более чем одного класса, не указано конкретно по его наименованию в Перечне опасных грузов, содержащемся в главе 3.2, для определения основного вида (класса) опасности груза надлежит руководствоваться положениями главы 2.0. В дополнение к знаку основной опасности должны применяться знаки дополнительной опасности, указанные в Перечне опасных грузов.

5.2.2.1.3.1 Для упаковок, содержащих вещества класса 8, знак дополнительной опасности образца № 6.1 не требуется, если токсичность проявляется только в разрушающем воздействии на живую ткань. Для упаковок, содержащих вещества подкласса 4.2, знак дополнительной опасности образца № 4.1 не требуется.

5.2.2.1.4 Знаки для газов класса 2 с одним или несколькими видами дополнительной опасности

Подкласс	Вид(ы) дополнительной опасности, указанные в главе 2.2	Знак основной опасности	Знак(и) дополнительной опасности
2.1	Нет	2.1	Нет
2.2	Нет	2.2	Нет
	5.1	2.2	5.1
2.3	Нет	2.3	Нет
	2.1	2.3	2.1
	5.1	2.3	5.1
	5.1, 8	2.3	5.1, 8
	8	2.3	8
	2.1, 8	2.3	2.1, 8

5.2.2.1.5 Для класса 2 предусмотрены три отдельных знака опасности: один для легковоспламеняющихся газов подкласса 2.1 (красный), один для невоспламеняющихся нетоксичных газов подкласса 2.2 (зеленый) и один для токсичных газов подкласса 2.3 (белый). Если в Перечне опасных грузов указано, что тот или иной газ класса 2 характеризуется одним или несколькими

видами дополнительной опасности, то знаки опасности должны применяться в соответствии с таблицей, приведенной в пункте 5.2.2.1.4.

5.2.2.1.6 За исключением случаев, когда применяются требования, предусмотренные в пункте 5.2.2.2.1.2, все знаки:

- a) должны быть размещены на одной и той же поверхности упаковки рядом с надлежащим отгрузочным наименованием, если размеры упаковки позволяют это;
- b) должны быть размещены на упаковке таким образом, чтобы никакая часть или компонент тары и никакой другой знак или другая маркировка не закрывали и не загоразживали их; и
- c) если требуются знаки основной и дополнительной опасности, – должны быть размещены рядом друг с другом.

Если упаковка имеет неправильную форму или малые размеры, которые не позволяют удовлетворительным образом разместить на ней знак опасности, то в этом случае знак может быть помещен на упаковку с помощью прочно прикрепленной этикетки или иным подходящим способом.

5.2.2.1.7 На контейнерах средней грузоподъемности для массовых грузов вместимостью более 450 л и крупногабаритной таре знаки должны размещаться с двух противоположных боковых сторон.

5.2.2.1.8 Знаки опасности должны размещаться на поверхности контрастного цвета.

5.2.2.1.9 *Специальные положения, касающиеся знаков опасности для самореактивных веществ*

Знак дополнительной опасности "ВЗРЫВЧАТОЕ ВЕЩЕСТВО" (образец № 1) требуется для самореактивных веществ типа В, за исключением случая, когда компетентный орган разрешил не размещать этот знак на конкретной упаковке на том основании, что, согласно результатам испытаний, данное самореактивное вещество в такой упаковке не проявляет взрывчатых свойств.

5.2.2.1.10 *Специальные положения, касающиеся знаков опасности для органических пероксидов*

На упаковках, содержащих органические пероксиды типов В, С, D, E или F, должен иметься знак опасности подкласса 5.2 (образец № 5.2). Этот знак опасности также подразумевает, что данный продукт может быть легковоспламеняющимся, и поэтому знак дополнительной опасности "ЛЕГКОВОСПЛАМЕНЯЮЩАЯСЯ ЖИДКОСТЬ" (образец № 3) не требуется. Кроме того, должны применяться следующие знаки дополнительной опасности:

- a) знак дополнительной опасности "ВЗРЫВЧАТОЕ ВЕЩЕСТВО" (образец № 1) требуется для органических пероксидов типа В, за исключением случая, когда компетентный орган разрешил не размещать этот знак на конкретной упаковке на том основании, что, согласно результатам испытаний, данный органический пероксид в такой упаковке не проявляет взрывчатых свойств;
- b) знак дополнительной опасности "КОРРОЗИОННОЕ ВЕЩЕСТВО" (образец № 8) требуется в том случае, если вещество отвечает критериям отнесения к группе упаковки I или II класса 8.

5.2.2.1.11 *Специальные положения, касающиеся знаков опасности для упаковок с инфекционными веществами*

В дополнение к знаку основной опасности (образец № 6.2) на упаковках с инфекционными веществами должны иметься все другие знаки опасности, которые требуются с учетом свойств содержимого.

5.2.2.1.12 *Специальные положения, касающиеся знаков опасности для радиоактивных материалов*

5.2.2.1.12.1 Кроме случаев, когда используются увеличенные знаки в соответствии с пунктом 5.3.1.1.5.1, каждая упаковка, каждый транспортный пакет и каждый грузовой контейнер, содержащие радиоактивный материал, должны иметь по меньшей мере два знака опасности согласно образцам № 7А, 7В и 7С в зависимости от того, что применимо, в соответствии с категорией (см. пункт 5.1.5.3.4) этой упаковки, транспортного пакета или грузового контейнера. Знаки опасности должны крепиться к двум противоположным внешним поверхностям упаковки или к внешним поверхностям всех четырех сторон грузового контейнера. Каждый транспортный пакет, содержащий радиоактивный материал, должен иметь по меньшей мере два знака опасности на противоположных внешних поверхностях транспортного пакета. Кроме того, каждая упаковка, каждый транспортный пакет и каждый грузовой контейнер, содержащие делящийся материал, за исключением делящегося материала, освобожденного в соответствии с пунктом 6.4.11.2, должны иметь знаки опасности согласно образцу № 7Е; такие знаки опасности в надлежащих случаях должны крепиться рядом со знаками опасности для радиоактивных материалов. Эти знаки опасности не должны закрывать маркировку, указанную в главе 5.2.1. Любые знаки опасности, не связанные с содержимым, удаляются или закрываются.

5.2.2.1.12.2 На каждом знаке опасности, соответствующем образцам № 7А, 7В и 7С, должна быть указана следующая информация:

- a) Содержимое:
 - i) название(я) радионуклида(ов), взятое(ые) из таблицы 2.7.2.2.1, с использованием рекомендованного там символа, за исключением материала LSA-I. В случае смесей радионуклидов должны быть указаны, насколько это позволяет размер строки, нуклиды, в отношении которых действуют наибольшие ограничения. После названия(ий) радионуклида(ов) должна быть указана группа LSA или SCO. Для этой цели должны использоваться термины "LSA-II", "LSA-III", "SCO-I" и "SCO-II";
 - ii) для материалов LSA-I достаточно только термина "LSA-I"; названия радионуклида не требуется.
- b) Активность: максимальная активность радиоактивного содержимого во время перевозки, выраженная в беккерелях (Бк) с соответствующим обозначением приставки СИ (см. пункт 1.2.2.1). Для делящегося материала вместо активности может быть указана масса делящегося материала (или, в надлежащих случаях, масса каждого делящегося нуклида в смесях) в граммах (г) или кратных грамма единицах.
- c) В случае транспортных пакетов и грузовых контейнеров записи в графах "содержимое" и "активность" на знаке опасности должны содержать информацию, требующуюся согласно положениям, соответственно, подпунктов 5.2.2.1.12.2 a) и 5.2.2.1.12.2 b), и суммированную по всему содержимому транспортного пакета или грузового контейнера, однако на знаках опасности на транспортных пакетах или грузовых контейнерах, содержащих смешанную загрузку упаковок с различными радионуклидами, может делаться запись "См. транспортные документы".

- d) Транспортный индекс: число определяется в соответствии с пунктами 5.1.5.3.1 и 5.1.5.3.2. (Проставлять транспортный индекс для категории I-БЕЛАЯ не требуется.)

5.2.2.1.12.3 На каждом знаке опасности, соответствующем образцу № 7E, должен быть указан индекс безопасности по критичности (ИБК), определенный в выдаваемом компетентным органом сертификате об утверждении для специальных условий или в сертификате об утверждении для данной конструкции упаковки.

5.2.2.1.12.4 В случае транспортных пакетов и грузовых контейнеров в индексе безопасности по критичности (ИБК) на знаке опасности должна быть указана требующаяся в соответствии с положениями пункта 5.2.2.1.12.3 информация, суммированная по всему делящемуся содержимому транспортного пакета или грузового контейнера.

5.2.2.1.12.5 Во всех случаях международных перевозок упаковок, при которых требуется утверждение конструкции или перевозки компетентным органом, когда могут применяться различные типы утверждений в разных странах, имеющих отношение к перевозке, знаки опасности должны быть в соответствии с сертификатом страны происхождения конструкции.

5.2.2.2 Положения, касающиеся знаков опасности

5.2.2.2.1 Знаки опасности должны удовлетворять положениям этого раздела и должны – по цвету, символам и общей форме – соответствовать образцам, приведенным в пункте 5.2.2.2.2.

ПРИМЕЧАНИЕ: В некоторых случаях знаки, указанные в пункте 5.2.2.2.2, изображены с пунктирным внешним контуром в соответствии с пунктом 5.2.2.2.1.1. Этот контур не требуется, если знак располагается на контрастном фоне.

5.2.2.2.1.1 Знаки опасности должны иметь форму квадрата, повернутого под углом 45° (в форме ромба), с минимальными размерами 100 мм × 100 мм, за исключением упаковок, размеры которых позволяют наносить только знаки меньших размеров, а также за исключением случаев, предусмотренных в пункте 5.2.2.2.1.2. Знаки должны иметь линию, проведенную параллельно кромке на расстоянии 5 мм от нее. В верхней половине знака линия должна быть такого же цвета, как и символ, а в нижней половине знака она должна быть такого же цвета, как и цифра, указанная в нижнем углу. Знаки располагаются на контрастном фоне или обводятся пунктирным или сплошным внешним контуром.

5.2.2.2.1.2 Баллоны для класса 2 могут – с учетом их формы, расположения и защитных устройств, предусмотренных для целей перевозки, – иметь знаки, повторяющие знаки, указанные в этом разделе, однако уменьшенные в соответствии со стандартом ISO 7225:2005 для целей их нанесения на нецилиндрическую (суживающуюся) часть этих баллонов. Знаки могут перекрывать друг друга в той мере, в какой это допускается стандартом ISO 7225:2005 "Газовые баллоны – предупредительные знаки", однако во всех случаях знаки основной опасности и цифры, указанные на любом знаке, должны оставаться полностью видимыми, а символы – хорошо распознаваемыми.

5.2.2.2.1.3 За исключением знаков для подклассов 1.4, 1.5 и 1.6 класса 1, в верхней половине знака должен содержаться символ, а в нижней половине – в зависимости от случая – номер класса или подкласса 1, 2, 3, 4, 5.1, 5.2, 6, 7, 8 или 9. На знаке может быть приведен текст, например номер ООН или слова, описывающие класс опасности (например, "легковоспламеняющееся вещество") в соответствии с пунктом 5.2.2.2.1.5, при том условии, что текст не закрывает другие требуемые элементы знака и не отвлекает от них внимание.

5.2.2.2.1.4 Кроме того, за исключением знаков для подклассов 1.4, 1.5 и 1.6, в нижней половине знаков опасности для класса 1 над номером класса указываются номер подкласса и буква группы совместимости вещества или изделия. Для подклассов 1.4, 1.5 и 1.6 в верхней половине знака опасности указывается номер подкласса, а в нижней половине – номер класса и буква группы совместимости. Для подкласса 1.4, группа совместимости S, знак опасности, как правило, не требуется. Однако в том

случае, если для таких грузов наличие знака считается необходимым, он должен основываться на образце № 1.4.

5.2.2.2.1.5 На знаках опасности для других классов, кроме знаков для материалов класса 7, содержание текста под символом (кроме номера класса или подкласса) должно ограничиваться только указанием вида опасности и мер предосторожности, которые надлежит принимать при обработке груза.

5.2.2.2.1.6 Символы, текст и цифры должны быть черного цвета на всех знаках опасности, кроме:

- a) знаков опасности для класса 8, где текст (если таковой имеется) и номер класса должны быть белого цвета;
- b) знаков опасности с полностью зеленым, красным или синим фоном, где они могут быть белого цвета;
- c) знаков опасности для подкласса 5.2, на которых символ может быть белого цвета; и
- d) знаков опасности для подкласса 2.1 на баллонах и газовых баллончиках для сжиженных нефтяных газов, где они могут быть размещены непосредственно на самом сосуде, если цвет его поверхности обеспечивает достаточно контрастный фон.

5.2.2.2.1.7 Все знаки опасности должны быть способны выдерживать воздействие любых погодных условий без существенного ухудшения их качества.

5.2.2.2.2 Образцы знаков опасности

КЛАСС 1

Взрывчатые вещества и изделия



(№ 1)

Подклассы 1.1, 1.2 и 1.3

Символ (взрывающаяся бомба): черный; фон: оранжевый; цифра "1" в нижнем углу



(№ 1.4)

Подкласс 1.4



(№ 1.5)

Подкласс 1.5



(№ 1.6)

Подкласс 1.6

Фон: оранжевый; цифры: черные; числовые обозначения должны быть высотой около 30 мм и толщиной около 5 мм (для знака размером 100 мм × 100 мм); цифра "1" в нижнем углу

** Место для указания подкласса – остается незаполненным, если дополнительным видом опасности является взрывоопасность

* Место для указания группы совместимости – остается незаполненным, если дополнительным видом опасности является взрывоопасность

КЛАСС 2

Газы



(№ 2.1)

Подкласс 2.1

Легковоспламеняющиеся газы

Символ (пламя): черный или белый

[за исключением случаев, предусмотренных в п. 5.2.2.2.1.6 d)]

фон: красный; цифра "2" в нижнем углу



(№ 2.2)

Подкласс 2.2

Невоспламеняющиеся, нетоксичные газы

Символ (газовый баллон): черный или белый;

фон: зеленый; цифра "2" в нижнем углу



КЛАСС 3

Легковоспламеняющиеся жидкости



(№ 2.3)

Подкласс 2.3

Токсичные газы

Символ (череп и скрещенные кости): черный;

фон: белый; цифра "2" в нижнем углу



(№ 3)

Символ (пламя): черный или белый;

фон: красный; цифра "3" в нижнем углу

КЛАСС 4



(№ 4.1)
Подкласс 4.1
Легковоспламеняющиеся
твердые вещества
Символ (пламя): черный;
фон: белый с семью
вертикальными
красными полосами;
цифра "4" в нижнем углу



(№ 4.2)
Подкласс 4.2
Вещества, способные
к самовозгоранию
Символ (пламя): черный;
фон: верхняя половина белая,
нижняя - красная,
цифра "4" в нижнем углу



(№ 4.3)
Подкласс 4.3
Вещества, выделяющие
легковоспламеняющиеся газы
при соприкосновении с водой
Символ (пламя): черный или белый;
фон: синий;
цифра "4" в нижнем углу



КЛАСС 5



(№ 5.1)
Подкласс 5.1
Окисляющие вещества
Символ (пламя над окружностью): черный;
фон: желтый;
цифры "5.1" в нижнем углу



(№ 5.2)
Подкласс 5.2
Органические пероксиды
Символ (пламя): черный или белый;
фон: верхняя половина красная, нижняя - желтая;
цифры "5.2" в нижнем углу



КЛАСС 6



(№ 6.1)
Подкласс 6.1
Токсичные вещества
Символ (череп и скрещенные кости): черный;
фон: белый; цифра "6" в нижнем углу



(№ 6.2)
Подкласс 6.2
Инфекционные вещества
В нижней половине знака могут иметься надписи: "ИНФЕКЦИОННОЕ ВЕЩЕСТВО"
и "В случае повреждения или утечки немедленно уведомить органы здравоохранения";
Символ (три полумесяца, наложенные на окружность) и надписи: черные;
фон: белый; цифра "6" в нижнем углу

КЛАСС 7

Радиоактивные материалы



(№ 7А)

Категория I – Белая

Символ (трилистник): черный;
фон: белый;

Текст (обязательный): черный в нижней
половине знака:
"РАДИОАКТИВНО"
"СОДЕРЖИМОЕ..."
"АКТИВНОСТЬ..."

За словом "РАДИОАКТИВНО" должна
следовать одна красная вертикальная полоса;
цифра "7" в нижнем углу



(№ 7В)

Категория II – Желтая

Символ (трилистник): черный;

фон: верхняя половина – желтая с белой каймой;
нижняя – белая;

Текст (обязательный): черный в нижней половине знака:
"РАДИОАКТИВНО"
"СОДЕРЖИМОЕ..."
"АКТИВНОСТЬ..."

В черном прямоугольнике: "ТРАНСПОРТНЫЙ ИНДЕКС"

За словом "РАДИОАКТИВНО"
должны следовать две красные вертикальные
полосы;

За словом "РАДИОАКТИВНО"
должны следовать три красные
вертикальные полосы;

цифра "7" в нижнем углу



(№ 7С)

Категория III – Желтая



(№ 7Е)

Делящийся материал класса 7

Фон: белый;

Текст (обязательный): черный в верхней половине знака:
"ДЕЛЯЩИЙСЯ";

В черном прямоугольнике в нижней половине знака:
"ИНДЕКС БЕЗОПАСНОСТИ ПО КРИТИЧНОСТИ";

цифра "7" в нижнем углу

КЛАСС 8

Коррозионные вещества



(№ 8)

Символ (жидкости, выливающиеся из двух
пробирок и поражающие руку или металл): черный;
фон: верхняя половина белая;
нижняя – черная с белой каймой;
цифра "8" белая в нижнем углу

КЛАСС 9

Прочие опасные вещества и изделия, включая вещества, опасные для окружающей среды

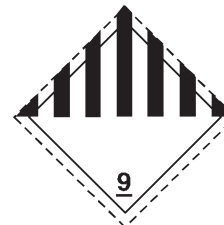

(№ 9)

Символ (семь вертикальных полос
в верхней половине): черный;
фон: белый;
подчеркнутая цифра "9" в нижнем углу

ГЛАВА 5.3

РАЗМЕЩЕНИЕ ИНФОРМАЦИОННЫХ ТАБЛО И МАРКИРОВКИ НА ГРУЗОВЫХ ТРАНСПОРТНЫХ ЕДИНИЦАХ

5.3.1 Размещение информационных табло

5.3.1.1 Положения, касающиеся размещения информационных табло

5.3.1.1.1 *Исключен*

5.3.1.1.2 Информационные табло должны размещаться на наружной поверхности транспортных единиц с целью предупреждения о том, что в транспортной единице находятся грузы, представляющие опасность. Табло должны соответствовать основному виду опасности груза, содержащегося в грузовой транспортной единице, за исключением следующих случаев:

- a) табло не требуются на грузовых транспортных единицах, в которых перевозится любое количество взрывчатых веществ подкласса 1.4, группа совместимости S, опасные грузы в ограниченных количествах или освобожденные упаковки с радиоактивными материалами (класс 7); и
- b) на грузовых транспортных единицах, в которых перевозятся вещества и изделия более чем одного подкласса класса 1, требуется размещать только табло, указывающие наибольшую опасность.

Табло располагаются на контрастном фоне или обводятся пунктирным или сплошным внешним контуром.

5.3.1.1.3 Табло должны также выставляться в соответствии с теми дополнительными видами опасности, для которых в пункте 5.2.2.1.2 требуется знак дополнительной опасности. Однако на транспортных единицах, содержащих грузы более чем одного класса, не требуется устанавливать табло дополнительной опасности, если опасность, изображаемая на этом табло, уже указана на табло основной опасности.

5.3.1.1.4 На транспортных единицах, перевозящих опасные грузы, и на неочищенных цистернах или порожних неочищенных контейнерах для массовых грузов с остатками опасных грузов должны размещаться ясно видимые табло, расположенные по крайней мере на двух противоположных боковых сторонах транспортных единиц и в любом случае таким образом, чтобы они были хорошо видны лицам, занятым в погрузочно-разгрузочных операциях. Если транспортная единица представляет собой цистерну с несколькими отсеками, в которых перевозятся два или более вида опасных грузов и/или остатков опасных грузов, то соответствующие табло должны размещаться на боковой каждой стороне цистерны в том месте, где расположены соответствующие отсеки.

5.3.1.1.5 *Специальные положения для класса 7*

5.3.1.1.5.1 Большие грузовые контейнеры, в которых перевозятся упаковки, за исключением освобожденных упаковок, и резервуары должны иметь четыре табло, соответствующие образцу № 7D на рис. 5.3.1. Табло должны быть прикреплены вертикально на каждой боковой стороне и на передней и задней стенках большого грузового контейнера или резервуара. Любые знаки, не связанные с содержимым, должны быть сняты. Вместо параллельного использования знаков и табло в качестве альтернативы разрешается использовать только увеличенные знаки, соответствующие образцам № 7A, 7B и 7C и, где это применимо, 7E, с размерами, указанными для табло на рис. 5.3.1.

5.3.1.1.5.2 Железнодорожные и автодорожные транспортные средства, на которых перевозятся упаковки, транспортные пакеты или грузовые контейнеры, снабженные любым из знаков, приведенных в пункте 5.2.2.2 как образцы № 7А, 7В, 7С или 7Е, или транспортируются грузы в условиях исключительного использования, должны иметь приведенное на рис. 5.3.1 (образец № 7D) табло на каждой из:

- a) двух внешних боковых стенок в случае железнодорожного транспортного средства;
- b) двух внешних боковых стенок и на внешней задней стенке в случае автодорожного транспортного средства.

В случае, если транспортное средство не имеет боковых стенок, табло могут прикрепляться непосредственно к модулю, несущему груз, при условии, что они легко различимы; применительно к резервуарам или грузовым контейнерам больших размеров достаточно наличие табло на самих этих резервуарах или контейнерах. В случае, если конфигурация транспортного средства не позволяет устанавливать табло более крупных размеров, размеры табло, приведенного на рис. 5.3.1, могут быть уменьшены до 100 мм. Любые табло, не связанные с содержимым, должны быть сняты.

5.3.1.2 *Технические характеристики информационных табло*

5.3.1.2.1 За исключением случаев, предусмотренных в пункте 5.3.1.2.2 в отношении табло для грузов класса 7, табло должны:

- a) иметь размеры не менее 250 мм x 250 мм с линией, проходящей с внутренней стороны параллельно кромке на расстоянии 12,5 мм от нее. В верхней половине табло линия должна быть такого же цвета, как и символ, а в нижней половине знака она должна быть такого же цвета, как и цифра, указанная в нижнем углу;
- b) соответствовать знаку опасности класса перевозимого опасного груза в отношении цвета и символа; и
- c) показывать номер класса или подкласса (а для веществ класса 1 – букву группы совместимости) перевозимого опасного груза способом, предписанным в пункте 5.2.2.2 для соответствующего знака опасности, с помощью цифр высотой не менее 25 мм.

5.3.1.2.2 Для класса 7 табло должно иметь минимальные общие размеры 250 мм x 250 мм (за исключением случаев, предусмотренных в пункте 5.3.1.1.5.2) и черную линию, проходящую в 5 мм с внутренней стороны от кромки и параллельно ей, а в остальных отношениях оно должно соответствовать образцу, показанному на рис. 5.3.1, ниже. В случае использования иных размеров следует выдерживать соответствующие пропорции. Высота цифры "7" должна быть не менее 25 мм. Цвет фона верхней половины табло должен быть желтым, а нижней половины – белым, цвет трилистника и других компонентов знака должен быть черным. Использование слова "РАДИОАКТИВНО" (RADIOACTIVE) в нижней половине не обязательно, что позволяет применять это табло для изображения соответствующего номера ООН для груза.

Рисунок 5.3.1

Табло для радиоактивных материалов класса 7



(№ 7D)

Символ (трилистник): черный; фон: верхняя половина – желтая с белой каймой, нижняя – белая; в нижней половине должны иметься слово "РАДИОАКТИВНО" или, в качестве альтернативы, когда требуется (см. подраздел 5.3.2.1), соответствующий номер ООН; в нижнем углу – цифра "7"

5.3.2 Размещение маркировки

5.3.2.1 Указание номеров ООН

5.3.2.1.1 За исключением грузов класса 1, номер ООН должен указываться согласно требованиям этого раздела на партиях грузов, содержащих:

- а) твердые вещества, жидкости или газы, перевозимые в грузовых транспортных единицах-цистернах, в том числе на каждой секции многосекционной грузовой транспортной единицы-цистерны;
- б) твердые вещества в контейнерах для массовых грузов;
- в) однородные опасные грузы в упаковках, составляющие полную загрузку транспортной единицы;
- г) неупакованные материалы LSA-1 или объекты SCO-1 класса 7 в транспортном средстве или на нем, либо в грузовом контейнере, либо в цистерне; и
- е) упакованный радиоактивный материал с одним номером ООН в транспортном средстве или на нем либо в грузовом контейнере, когда требуется его транспортировка в условиях исключительного использования.

5.3.2.1.2 Номер ООН должен указываться в виде цифр черного цвета высотой не менее 65 мм:

- а) либо на белом фоне в зоне под символом и над номером класса или подкласса и буквы группы совместимости таким образом, чтобы не закрывать другие требуемые элементы знака и не отвлекать от них внимание (см. рис. 5.3.1 и 5.3.2); или
- б) либо на оранжевой прямоугольной табличке высотой не менее 120 мм и шириной не менее 300 мм, с черной окантовкой шириной 10 мм; такая табличка помещается непосредственно рядом с каждым табло (см. рис. 5.3.3).

5.3.2.1.3 *Примеры указания номеров ООН*

Рисунок 5.3.2



Рисунок 5.3.3



- * место для указания номера класса или подкласса
- ** место для указания номера ООН

5.3.2.2 *Вещества при повышенной температуре*

Грузовые транспортные единицы, содержащие вещество, которое перевозится или предъявляется к перевозке в жидком состоянии при температуре, равной или превышающей 100°C, или в твердом состоянии при температуре, равной или превышающей 240°C, должны иметь на каждой боковой стороне и каждой торцевой стенке маркировочный знак, показанный на рис. 5.3.4. Этот знак треугольной формы должен иметь стороны размером не менее 250 мм и должен быть красного цвета.

Рисунок 5.3.4
Маркировочный знак для перевозки при повышенной температуре



5.3.2.3 *Маркировочный знак опасного для окружающей среды вещества*

5.3.2.3.1 На грузовую транспортную единицу, содержащую опасные для окружающей среды вещества, отвечающие критериям, предусмотренным в разделе 2.9.3 (№ ООН 3077 и 3082), должен быть нанесен маркировочный знак опасного для окружающей среды вещества в соответствии с положениями пункта 5.3.1.1.4, касающимися информационных табло, по меньшей мере, на две противоположные стороны грузовой транспортной единицы или в любом случае таким образом, чтобы его могли видеть все лица, участвующие в погрузочно-разгрузочных операциях.

ГЛАВА 5.4

ДОКУМЕНТАЦИЯ

Вступительное примечание

ПРИМЕЧАНИЕ: Настоящие Правила не исключают применения в качестве альтернативы документации, выполненной на бумаге, таких методов передачи информации, как электронная обработка информации (ЭОИ) и электронный обмен данными (ЭОД). Все ссылки на "транспортный документ на опасные грузы" в настоящей главе предусматривают также предоставление требуемой информации с применением таких методов передачи информации, как ЭОИ и ЭОД.

5.4.1 Информация, касающаяся перевозки опасных грузов

5.4.1.1 Общие положения

5.4.1.1.1 За исключением случаев, когда предусмотрено иное, грузоотправитель, предъявляющий к перевозке опасные грузы, должен передать перевозчику информацию, касающуюся этих опасных грузов, включая любую дополнительную информацию и документацию, предусмотренную в настоящих Правилах. Эта информация может передаваться в транспортном документе на опасные грузы или, по согласованию с перевозчиком, методами ЭОИ или ЭОД.

5.4.1.1.2 Если используется документ, выполненный на бумаге, грузоотправитель должен передать первоначальному перевозчику копию транспортного документа на опасные грузы, составленного и подписанного в соответствии с требованиями настоящей главы.

5.4.1.1.3 Когда информация, касающаяся перевозки опасных грузов, передается перевозчику методами ЭОИ или ЭОД, грузоотправитель должен быть в состоянии незамедлительно предоставить эту информацию в виде документа, выполненного на бумаге, с информацией, указанной в последовательности, требуемой настоящей главой.

5.4.1.2 Форма транспортного документа

5.4.1.2.1 Транспортный документ на опасные грузы может быть составлен в любой форме при условии, что в нем содержится вся информация, требуемая настоящими Правилами.

5.4.1.2.2 Если в одном документе указаны как опасные, так и неопасные грузы, то опасные грузы должны указываться в первую очередь или же выделяться каким-либо иным образом.

5.4.1.2.3 Количество страниц

Транспортный документ на опасные грузы может состоять из более чем одной страницы при условии, что страницы последовательно пронумерованы.

5.4.1.2.4 Информация, указанная в транспортном документе на опасные грузы, должна быть легко различимой, разборчивой и нестираемой.

5.4.1.2.5 *Пример транспортного документа на опасные грузы*

Форма, приведенная на рис. 5.4.1 в конце настоящей главы, представляет собой пример транспортного документа на опасные грузы¹.

5.4.1.3 *Грузоотправитель, грузополучатель и дата*

В транспортный документ на опасные грузы должны быть включены названия и адреса грузоотправителя и грузополучателя опасных грузов. В этом документе должна быть указана дата составления или передачи первому перевозчику транспортного документа на опасные грузы или его электронной копии.

5.4.1.4 *Информация, подлежащая указанию в транспортном документе на опасные грузы*

5.4.1.4.1 *Описание опасных грузов*

Транспортный документ на опасные грузы должен содержать следующие элементы информации по каждому опасному веществу, материалу или изделию, предъявляемым к перевозке:

- a) номер ООН, которому предшествуют буквы "UN";
- b) надлежащее отгрузочное наименование в соответствии с разделом 3.1.2, включая заключенное в скобки техническое наименование, в зависимости от конкретного случая (см. подраздел 3.1.2.8);
- c) класс основной опасности или, если таковой назначен, подкласс груза, включая – в случае грузов класса 1 – букву группы совместимости. Перед цифрами, указывающими номер класса или подкласса основной опасности, могут быть включены слова "класс" или "подкласс";
- d) номер(а) класса или подкласса дополнительной опасности, если он(и) присвоен(ы), соответствующий(ие) знаку(ам) опасности, который(ые) должен(ы) использоваться, указывается(ются) после цифры, обозначающей класс или подкласс основной опасности, и заключается(ются) в скобки. Перед цифрами, указывающими номер класса или подкласса дополнительной опасности, могут быть включены слова "класс" или "подкласс";
- e) группа упаковки вещества или изделия, если таковая назначена; ей может предшествовать обозначение "ГУ" (например, "ГУ II").

¹ В отношении стандартных формуляров см. также соответствующие рекомендации Центра ЕЭК ООН по упрощению процедур торговли и электронным деловым операциям (СЕФАКТ ООН), в частности Рекомендацию № 1 (Формуляр-образец Организации Объединенных Наций для внешнеторговых документов) (ECE/TRADE/137, издание 81.3), Формуляр-образец Организации Объединенных Наций для внешнеторговых документов – Руководящие принципы для применения (ECE/TRADE/270, издание 2002 года), пересмотренную Рекомендацию № 11 (Вопросы документации при международной перевозке опасных грузов) (ECE/TRADE/C/CEFACT/2008/8) и Рекомендацию № 22 (Формуляр-образец для стандартных транспортных инструкций) (ECE/TRADE/168, издание 1989 года). См. также Краткие сведения о рекомендациях по упрощению процедур торговли СЕФАКТ ООН (ECE/TRADE/346, издание 2006 года) и Справочник элементов внешнеторговых данных Организации Объединенных Наций (СЭВДООН) (ECE/TRADE/362, издание 2005 года).

5.4.1.4.2 Последовательность указания элементов описания опасных грузов

Требуемые согласно пункту 5.4.1.4.1 пять элементов описания опасных грузов должны указываться в порядке, показанном выше (т. е. а), b), с), d), e)), без какой-либо дополнительной информации, если настоящими Правилами не предусмотрено иное. Примерами описания опасных грузов являются следующие:

UN 1098 СПИРТ АЛЛИЛОВЫЙ 6.1 (3) I
UN 1098, СПИРТ АЛЛИЛОВЫЙ, подкласс 6.1, (класс 3), ГУ I

***ПРИМЕЧАНИЕ:** В дополнение к требованиям настоящих Правил, компетентный орган или некоторые виды транспорта могут требовать указания и других элементов информации (например, температуры вспышки – в случае морской перевозки). Если настоящими Правилами не разрешено или не предусмотрено иное, дополнительная информация приводится после описания опасных грузов.*

5.4.1.4.3 *Информация, дополняющая надлежащее отгрузочное наименование в описании опасных грузов*

Надлежащее отгрузочное наименование в описании опасных грузов дополняется следующими элементами:

- a) Технические названия для описаний "н.у.к." и других обобщенных описаний: Надлежащие отгрузочные наименования, для которых в колонке 6 Перечня опасных грузов указано специальное положение 274, должны дополняться их техническими или химическими групповыми названиями в соответствии с положениями раздела 3.1.2.8;
- b) Порожня неочищенная тара, порожние неочищенные контейнеры для массовых грузов и порожние неочищенные цистерны: Порожние средства удержания продукта (включая тару, КСГМГ, порожние неочищенные контейнеры для массовых грузов, переносные цистерны, автоцистерны и железнодорожные цистерны), содержащие остатки опасных грузов, за исключением грузов класса 7, должны обозначаться в качестве таковых, например путем включения перед описанием опасных грузов, указанным в пунктах 5.4.1.4.1 а)-е), или после него слов **"ПОРОЖНЯЯ НЕОЧИЩЕННАЯ"** или **"ОСТАТКИ ПОСЛЕДНЕГО ПЕРЕВОЗИВШЕГОСЯ ГРУЗА"**;
- c) Отходы: Применительно к отходам опасных грузов (за исключением радиоактивных отходов), которые перевозятся для целей удаления или обработки перед удалением, перед надлежащим отгрузочным наименованием должно быть включено слово **"ОТХОДЫ"**, если оно уже не фигурирует как часть надлежащего отгрузочного наименования;
- d) Вещества, перевозимые при повышенной температуре: Если в надлежащем отгрузочном наименовании вещества, которое перевозится или предъявляется к перевозке в жидком состоянии при температуре, равной или превышающей 100°C, или в твердом состоянии при температуре, равной или превышающей 240°C, не содержится указания на то, что вещество перевозится при повышенной температуре (например, путем использования в качестве части надлежащего отгрузочного наименования таких слов, как **"В РАСПЛАВЛЕННОМ СОСТОЯНИИ"** или **"ПРИ ПОВЫШЕННОЙ ТЕМПЕРАТУРЕ"**), то надлежащему отгрузочному наименованию должно непосредственно предшествовать следующее указание: **"ПРИ ВЫСОКОЙ ТЕМПЕРАТУРЕ"**.

5.4.1.5 *Информация, требуемая в дополнение к описанию опасных грузов*

В дополнение к описанию опасных грузов в транспортный документ на опасные грузы после описания опасных грузов должна быть включена следующая информация.

5.4.1.5.1 *Общее количество опасных грузов*

За исключением случаев перевозки порожней неочищенной тары, должны указываться общее количество опасных грузов, охватываемых описанием (соответственно, по объему или массе) каждого опасного груза, имеющего иное надлежащее отгрузочное наименование, иной номер ООН или иную группу упаковки. Для опасных грузов класса 1 таким количеством является чистая масса взрывчатого вещества. Для опасных грузов, перевозимых в аварийных упаковках, должно указываться оценочное количество опасных грузов. Должно также указываться количество и вид (например, барабан, ящик и т. д.) упаковок. Коды транспортной тары ООН могут использоваться лишь в дополнение к описанию вида упаковки (например, ящик (4G)). Для обозначения единицы измерения общего количества могут использоваться сокращения.

ПРИМЕЧАНИЕ: Номер, тип и вместимость каждой единицы внутренней тары в наружной таре комбинированной тары указывать не требуется.

5.4.1.5.2 *Ограниченные количества*

Если опасные грузы перевозятся в соответствии с предписаниями, касающимися освобождения опасных грузов, упакованных в ограниченных количествах (которые предусмотрены в колонке 7а Перечня опасных грузов и в главе 3.4), от действия правил, то должны быть включены слова "**ограниченное количество**" или "**ОГР. К-ВО**".

5.4.1.5.3 *Аварийная тара*

В случае опасных грузов, перевозимых в аварийной таре, должны быть включены слова "**АВАРИЙНАЯ УПАКОВКА**".

5.4.1.5.4 *Вещества, стабилизируемые путем регулирования температуры*

Если составной частью надлежащего отгрузочного наименования является слово "**СТАБИЛИЗИРОВАННЫЙ**" (см. также пункт 3.1.2.6), при условии, что стабилизация осуществляется посредством регулирования температуры, то в транспортном документе должны указываться контрольная и аварийная температуры (см. пункт 7.1.5.3.1) в следующем виде:

"Контрольная температура: ...°С Аварийная температура: ...°С".

5.4.1.5.5 *Самореактивные вещества и органические пероксиды*

В случае самореактивных веществ подкласса 4.1 и органических пероксидов, требующих регулирования температуры в ходе перевозки, в транспортном документе на опасные грузы должны указываться контрольная и аварийная температуры (см. пункт 7.1.5.3.1) в следующем виде:

"Контрольная температура: ...°С Аварийная температура: ...°С".

5.4.1.5.5.1 Если для тех или иных самореактивных веществ подкласса 4.1 и органических пероксидов подкласса 5.2 компетентный орган разрешил не наносить на конкретную упаковку знак

дополнительной опасности "ВЗРЫВЧАТОЕ ВЕЩЕСТВО" (образец № 1), то в этом случае должна быть сделана соответствующая запись.

5.4.1.5.2 Если органические пероксиды и самореактивные вещества перевозятся в условиях, требующих соответствующего утверждения (в отношении органических пероксидов см. пункты 2.5.3.2.5, 4.1.7.2.2, 4.2.1.13.1 и 4.2.1.13.3; в отношении самореактивных веществ см. 2.4.2.3.2.4 и 4.1.7.2.2), то в транспортном документе на опасные грузы должна быть сделана соответствующая запись. Копия утверждения классификации и условий перевозки не перечисленных в Перечне органических пероксидов и самореактивных веществ должна прилагаться к транспортному документу на опасные грузы.

5.4.1.5.3 Если перевозится образец органического пероксида (см. пункт 2.5.3.2.5.1) или самореактивного вещества (см. пункт 2.4.2.3.2.4 b)), то в транспортном документе на опасные грузы должна быть сделана соответствующая запись.

5.4.1.5.6 *Инфекционные вещества*

В транспортном документе должны быть указаны полный адрес грузополучателя, а также фамилия ответственного лица и номер его телефона.

5.4.1.5.7 *Радиоактивный материал*

5.4.1.5.7.1 В транспортные документы, прилагаемые к каждому грузу класса 7, должна включаться соответствующая информация в приведенной ниже последовательности:

- a) название или символ каждого радионуклида или, в случае смесей радионуклидов, соответствующее общее описание или перечень радионуклидов, в отношении которых действуют наибольшие ограничения;
- b) описание физической и химической формы материала или запись о том, что данный материал представляет собой радиоактивный материал особого вида или радиоактивный материал с низкой способностью к рассеянию. Для химической формы допустимо общее химическое описание;
- c) максимальная активность радиоактивного содержимого во время перевозки, выраженная в беккерелях (Бк) с соответствующим обозначением приставки СИ (см. пункт 1.2.2.1). Для делящегося материала вместо активности может быть указана масса делящегося материала (или, в надлежащих случаях, масса каждого делящегося нуклида в смесях), выраженная в граммах (г) или соответствующих кратных грамму единицах;
- d) категория упаковки, т. е. "I-БЕЛАЯ" (I-WHITE), "II-ЖЕЛТАЯ" (II-YELLOW), "III-ЖЕЛТАЯ" (III-YELLOW);
- e) транспортный индекс (только для категорий "II-ЖЕЛТАЯ" и "III-ЖЕЛТАЯ");
- f) для грузов, содержащих делящийся материал, кроме грузов, подпадающих под освобождение по пункту 6.4.11.2, – индекс безопасности по критичности;
- g) опознавательный знак для каждого сертификата об утверждении компетентного органа (радиоактивный материал особого вида, радиоактивный материал с низкой способностью к рассеянию, специальные условия, конструкция упаковки или перевозка), применимый для данного груза;

- h) для грузов, состоящих из нескольких упаковок, информация, предусмотренная в пунктах 5.4.1.4.1 а)–с) и 5.4.1.5.7.1 а)–g), должна представляться по каждой упаковке. В случае упаковок, содержащихся в транспортном пакете, грузовом контейнере или перевозочном средстве, должна указываться подробная информация о содержимом каждой упаковки, находящейся в транспортном пакете, грузовом контейнере или перевозочном средстве, и, при необходимости, о содержимом каждого транспортного пакета, грузового контейнера или перевозочного средства. Если в пункте промежуточной разгрузки упаковки предстоит извлекать из транспортного пакета, грузового контейнера или перевозочного средства, то должны быть подготовлены соответствующие транспортные документы;
- i) если груз требуется перевозить в условиях исключительного использования, то делается запись: "ПЕРЕВОЗКА В УСЛОВИЯХ ИСКЛЮЧИТЕЛЬНОГО ИСПОЛЬЗОВАНИЯ" (EXCLUSIVE USE SHIPMENT); и
- j) для LSA-II, LSA-III, SCO-I и SCO-II – полная активность груза в виде значения, кратного A_2 . В случае радиоактивного материала, для которого значение A_2 является неограниченным, значение, кратное A_2 , равно нулю.

5.4.1.5.7.2 Транспортный документ должен включать указание о действиях, если они необходимы, которые обязан предпринять перевозчик. Такое указание должно быть сделано на языках, которые перевозчик или соответствующие органы считают необходимыми, и должно включать как минимум следующие элементы:

- a) дополнительные требования в отношении погрузки, укладки, перевозки, обработки и разгрузки упаковки, транспортного пакета или грузового контейнера, включая любые специальные предписания в отношении укладки для обеспечения безопасного отвода тепла (см. пункт 7.1.8.3.2), или уведомление о том, что таких требований не предусматривается;
- b) ограничения в отношении вида транспорта или перевозочного средства и любые необходимые инструкции в отношении маршрута;
- c) мероприятия на случай аварии для данного груза.

5.4.1.5.7.3 Во всех случаях международных перевозок упаковок, при которых требуется утверждение конструкции или перевозки компетентным органом, когда могут применяться различные типы утверждения в разных странах, имеющих отношение к перевозке, номер ООН и надлежащее отгрузочное наименование, требуемые в пункте 5.4.1.4.1, должны быть в соответствии с сертификатом страны происхождения конструкции.

5.4.1.5.7.4 Действующие сертификаты, выдаваемые компетентным органом, не обязательно должны следовать вместе с грузом. Грузоотправитель должен предоставить их в распоряжение перевозчика(ов) до погрузки и разгрузки.

5.4.1.5.8 *Перевозка твердых веществ в контейнерах для массовых грузов*

В случае контейнеров для массовых грузов, за исключением грузовых контейнеров, в транспортном документе должна быть сделана следующая запись (см. пункт 6.8.4.6):

"Контейнер для массовых грузов ВК(x), утвержденный компетентным органом..."

5.4.1.5.9 *Перевозка КСГМГ и переносных цистерн после даты истечения действительности последнего периодического испытания или проверки*

В случае перевозки в соответствии с пунктами 4.1.2.2 b), 6.7.2.19.6 b), 6.7.3.15.6 b) или 6.7.4.14.6 b) в транспортном документе должна быть сделана следующая запись: "Перевозка в соответствии с пунктом 4.1.2.2 b)", "Перевозка в соответствии с пунктом 6.7.2.19.6 b)", "Перевозка в соответствии с пунктом 6.7.3.15.6 b)" или "Перевозка в соответствии с пунктом 6.7.4.14.6 b)", соответственно.

5.4.1.6 Сертификация

5.4.1.6.1 Транспортный документ на опасные грузы должен содержать сертификат или декларацию о том, что предъявленный груз может быть принят к перевозке и что он надлежащим образом упакован, маркирован, снабжен знаками опасности и находится в должном состоянии для целей перевозки в соответствии с применимыми правилами. Декларация составляется по следующей форме:

"Настоящим заявляю, что содержимое данной партии груза полностью и точно описано выше надлежащим отгрузочным наименованием и что содержимое классифицировано, упаковано, маркировано, снабжено знаками опасности/табло и во всех отношениях находится в должном состоянии для перевозки в соответствии с применимыми международными и национальными правительственными правилами".

Декларация должна быть подписана грузоотправителем с указанием даты. Факсимильные подписи допускаются в тех случаях, когда соответствующими законами и правилами признается юридическая сила факсимильных подписей.

5.4.1.6.2 Если документация на перевозку опасных грузов передается перевозчику методом ЭОИ или ЭОД, подпись(и) может (могут) быть электронной(ыми) или может (могут) заменяться указанием фамилии(й) (заглавными буквами) лица (лиц), имеющего(их) право подписи.

5.4.1.6.3 Когда информация, касающаяся перевозки опасных грузов, передается перевозчику методом ЭОИ или ЭОД и в дальнейшем опасные грузы передаются перевозчику, который требует наличия транспортного документа на опасные грузы, выполненного на бумаге, перевозчик должен обеспечить, чтобы в документе, выполненном на бумаге, было указано "Первоначально получен в электронном виде" и чтобы была указана заглавными буквами фамилия подписавшего его лица.

5.4.2 Свидетельство о загрузке контейнера/транспортного средства

5.4.2.1 Когда опасные грузы упаковываются или грузятся в любой контейнер² или транспортное средство, предназначенный(ое) для перевозки морем, лица, ответственные за загрузку контейнера или транспортного средства должны составить "свидетельство о загрузке контейнера/транспортного средства", в котором указывается(ются) опознавательный(ые) номер(а) контейнера/транспортного средства и подтверждается, что операция выполнена в соответствии с нижеследующими условиями:

- a) контейнер/транспортное средство были чистыми, сухими и по внешнему виду годными для приема груза;

² Контейнер означает предмет транспортного оборудования, имеющий постоянный характер и в силу этого достаточно прочный, чтобы служить для многократного использования; специально сконструированный для облегчения перевозки грузов одним или несколькими видами транспорта без промежуточной перегрузки; сконструированный таким образом, чтобы его можно было легко закреплять и/или загружать и разгружать и снабженный приспособлениями, облегчающими его обработку, и утвержденный в соответствии с Международной конвенцией о безопасных контейнерах (КБК), 1972 год, с изменениями. Термин "контейнер" не включает ни транспортные средства, ни тару. Вместе с тем этот термин охватывает контейнеры, установленные и перевозимые на шасси.

- b) упаковки, которые необходимо разделять в соответствии с действующими требованиями о разделении, не были уложены совместно в данный контейнер/данное транспортное средство;
- c) все упаковки были осмотрены на предмет отсутствия внешних повреждений, и были погружены лишь неповрежденные упаковки;
- d) все грузы были должным образом уложены и, при необходимости, закреплены с помощью соответствующего материала с учетом вида(ов) транспорта, который(е) предусмотрен(ы) для данной перевозки;
- e) грузы, погруженные насыпью/навалом, были равномерно распределены внутри контейнера/транспортного средства;
- f) для партий грузов, включающих грузы класса 1, кроме подкласса 1.4, контейнер/транспортное средство конструктивно пригоден (пригодно) в соответствии с положениями пункта 7.1.3.2.1;
- g) контейнер/транспортное средство и упаковки должным образом маркированы и снабжены знаками опасности и табло;
- h) если в качестве хладагента используется твердый диоксид углерода (СО₂-сухой лед), контейнер/транспортное средство имеет снаружи на видном месте, например на двери, маркировку или знак со следующей надписью: "ВНУТРИ ОПАСНО: СО₂ (СУХОЙ ЛЕД). ПЕРЕД ВХОДОМ ТЩАТЕЛЬНО ПРОВЕТРИТЬ"; и
- i) для каждой партии опасных грузов, загруженных в контейнер/транспортное средство, получен указанный в пункте 5.4.1.1 транспортный документ на опасные грузы.

ПРИМЕЧАНИЕ: Свидетельство о загрузке контейнера/транспортного средства не требуется для цистерн.

5.4.2.2 Информация, требуемая в транспортном документе на опасные грузы и в свидетельстве о загрузке контейнера/транспортного средства, может быть сведена в единый документ; в противном случае эти документы должны прилагаться друг к другу. Если информация сводится в единый документ, то в этом документе должна содержаться подписанная декларация следующего содержания: "Настоящим заявляется, что загрузка контейнера/транспортного средства произведена в соответствии с действующими правилами". В документе должны быть указаны дата подписания декларации и фамилия лица, подписавшего декларацию. Факсимильные подписи допускаются в тех случаях, когда соответствующими законами и правилами признается юридическая сила факсимильных подписей.

5.4.2.3 Если документация на перевозку опасных грузов передается перевозчику методом ЭОИ или ЭОД, подпись(и) может (могут) быть электронной(ыми) или может (могут) заменяться указанием фамилии(й) (заглавными буквами) лица (лиц), имеющего(их) право подписи.

5.4.2.4 Когда информация, касающаяся перевозки опасных грузов, передается перевозчику методом ЭОИ или ЭОД и в дальнейшем опасные грузы передаются перевозчику, который требует наличия транспортного документа на опасные грузы, выполненного на бумаге, перевозчик должен обеспечить, чтобы в документе, выполненном на бумаге, было указано "Первоначально получен в электронном виде" и чтобы была указана заглавными буквами фамилия подписавшего его лица.

5.4.3 Информация о мерах, принимаемых в чрезвычайных ситуациях

В отношении партий грузов, при перевозке которых, согласно настоящим Правилам, требуется наличие транспортного документа на опасные грузы, должна иметься – для непосредственного использования в любой момент времени – надлежащая информация об экстренных мерах, которые должны приниматься в случае аварий и инцидентов, связанных с перевозкой этих опасных грузов. Такая информация должна храниться отдельно от упаковок с опасными грузами и должна быть легко доступна в случае аварии или инцидента. Для выполнения этого требования используются следующие методы:

- a) включение соответствующих записей в транспортный документ; или
- b) обеспечение наличия отдельного документа, такого как аварийная карточка; или
- c) обеспечение наличия отдельного документа, такого как "Инструкции по аварийным мероприятиям в случае инцидентов с воздушными судами, перевозящими опасные грузы" Международной организации гражданской авиации (ИКАО) или "Аварийные мероприятия на судах, перевозящих опасные грузы" и "Руководство по оказанию первой медицинской помощи в случае аварий, связанных с перевозкой опасных грузов" Международной морской организации (ИМО) для использования совместно с транспортным документом.

5.4.4 Хранение информации, касающейся перевозки опасных грузов

5.4.4.1 Грузоотправитель должен хранить копию транспортного документа на опасные грузы и дополнительную информацию и документацию, указанную в настоящих Правилах, в течение как минимум трех месяцев.

5.4.4.2 Когда документы хранятся на электронных носителях или в компьютерной системе, грузоотправитель должен быть способен воспроизвести их в печатном виде.

Рисунок 5.4.1: Форма документа на опасные грузы при смешанных перевозках (на следующей стр.)

ФОРМА ДОКУМЕНТА НА ОПАСНЫЕ ГРУЗЫ ПРИ СМЕШАННЫХ ПЕРЕВОЗКАХ

1. Грузоотправитель		2. Номер транспортного документа		
		3. Стр. 1 из стр.	4. Регистрационный номер грузоотправителя	
		5. Регистрационный номер экспедитора		
6. Грузополучатель		7. Перевозчик (заполняется перевозчиком)		
		ДЕКЛАРАЦИЯ ГРУЗОТПРАВИТЕЛЯ Настоящим заявляю, что содержимое данной партии груза полностью и точно описано ниже надлежащим отгрузочным наименованием и что содержимое классифицировано, упаковано, маркировано, снабжено знаками опасности/табло и во всех отношениях находится в должном состоянии для перевозки в соответствии с применимыми международными и национальными государственными правилами.		
8. <i>Перевозка осуществляется с соблюдением ограничений, установленных для: (ненужное вычеркнуть)</i> ПАССАЖИРСКИХ И ГРУЗОВЫХ ВОЗДУШНЫХ СУДОВ ТОЛЬКО ГРУЗОВЫХ ВОЗДУШНЫХ СУДОВ		9. Дополнительная информация по обработке грузов		
10. Номер морского/авиационного рейса и дата	11. Порт/аэропорт загрузки			
12. Порт/аэропорт разгрузки	13. Место назначения			
14. Маркировочные знаки		* Количество и тип упаковок; описание груза	Масса брутто (кг)	Масса нетто
		Объем (м ³)		
15. Код и регистрационный номер контейнера/транспортного средства		16. Номер(а) пломб	17. Габаритные размеры и тип контейнера/транспортного средства	18. Вес тары (кг)
				19. Общий вес брутто (включая вес тары) (кг)
СВИДЕТЕЛЬСТВО О ЗАГРУЗКЕ КОНТЕЙНЕРА/ ТРАНСПОРТНОГО СРЕДСТВА Настоящим заявляю, что описанные выше грузы упакованы/загружены в контейнер/транспортное средство, указанный(ое) выше, в соответствии с применимыми положениями** СВИДЕТЕЛЬСТВО ДОЛЖНО БЫТЬ ЗАПОЛНЕНО И ПОДПИСАНО ДЛЯ ВСЕХ КОНТЕЙНЕРОВ/ТРАНСПОРТНЫХ СРЕДСТВ ЛИЦОМ, ОТВЕЧАЮЩИМ ЗА УПАКОВКУ/ЗАГРУЗКУ		21. РАСПИСКА ПОЛУЧАТЕЛЯ Получил указанное выше количество упаковок/контейнеров/прицепов по внешнему виду в надлежащем порядке и состоянии, за исключением следующего: ЗАМЕЧАНИЯ ПОЛУЧАТЕЛЯ:		
20. Наименование компании		Наименование транспортного предприятия	22. Наименование компании (ГРУЗОТПРАВИТЕЛЯ, ПОДГОТОВИВШЕГО ЭТОТ ДОКУМЕНТ)	
Фамилия/должность лица, подписывающего декларацию			Фамилия/должность лица, подписывающего декларацию	
Место и дата		Подпись и дата	Место и дата	
Подпись лица, сделавшего декларацию		ПОДПИСЬ ВОДИТЕЛЯ ТРАНСПОРТНОГО СРЕДСТВА	Подпись лица, сделавшего декларацию	

** Для целей настоящих Типовых правил см. пункт 5.4.2.1.

* ОПАСНЫЕ ГРУЗЫ: необходимо указать номер ООН; надлежащее отгрузочное наименование, класс опасности, группу упаковки (когда это требуется), а также любые другие сведения, требуемые в соответствии с применимыми национальными и международными правилами.

ЧЕРНАЯ ШТРИХОВКА ЧЕРНАЯ ШТРИХОВКА ЧЕРНАЯ ШТРИХОВКА ЧЕРНАЯ ШТРИХОВКА ЧЕРНАЯ ШТРИХОВКА ЧЕРНАЯ ШТРИХОВКА ЧЕРНАЯ ШТРИХОВКА ЧЕРНАЯ ШТРИХОВКА ЧЕРНАЯ ШТРИХОВКА ЧЕРНАЯ ШТРИХОВКА

ГЛАВА 5.5

СПЕЦИАЛЬНЫЕ ПОЛОЖЕНИЯ

5.5.1 *Исключен.*

5.5.2 **Специальные положения, применимые к фумигированным грузовым транспортным единицам (№ ООН 3359)**

5.5.2.1 ***Общие положения***

5.5.2.1.1 На фумигированные грузовые транспортные единицы (№ ООН 3359), не содержащие других опасных грузов, не распространяются какие-либо положения настоящих Правил, кроме положений настоящего раздела.

5.5.2.1.2 Когда помимо фумиганта в фумигированную грузовую транспортную единицу погружены опасные грузы, то в дополнение к положениям настоящего раздела применяется любое положение настоящих Правил, касающееся этих грузов (включая положения, касающиеся размещения информационных табло, маркировки и документации).

5.5.2.1.3 Для перевозки фумигированного груза должны использоваться только грузовые транспортные единицы, которые могут закрываться таким образом, чтобы выпуск газа был сокращен до минимума.

5.5.2.2 ***Подготовка работников***

Лица, занимающиеся обработкой фумигированных грузовых транспортных единиц, должны пройти подготовку, соответствующую их обязанностям.

5.5.2.3 ***Размещение маркировки и информационных табло***

5.5.2.3.1 На фумигированной грузовой транспортной единице должен иметься предупреждающий знак, указанный в пункте 5.5.2.3.2; он должен быть размещен в каждой точке входа в месте, в котором он будет хорошо виден для лиц, открывающих грузовую транспортную единицу или входящих в нее. Этот знак должен сохраняться на грузовой транспортной единице до тех пор, пока не будут выполнены следующие условия:

- a) фумигированная грузовая транспортная единица была проветрена с целью удаления вредных концентраций фумигирующего газа; и
- b) фумигированные грузы или материалы были выгружены.

5.5.2.3.2 Предупреждающий о фумигации знак должен иметь прямоугольную форму шириной не менее 300 мм и высотой не менее 250 мм. Надписи выполняются черным цветом на белом фоне при высоте букв не менее 25 мм. Пример такого знака приводится на рис. 5.5.1

Рисунок 5.5.1: Знак, предупреждающий о фумигации

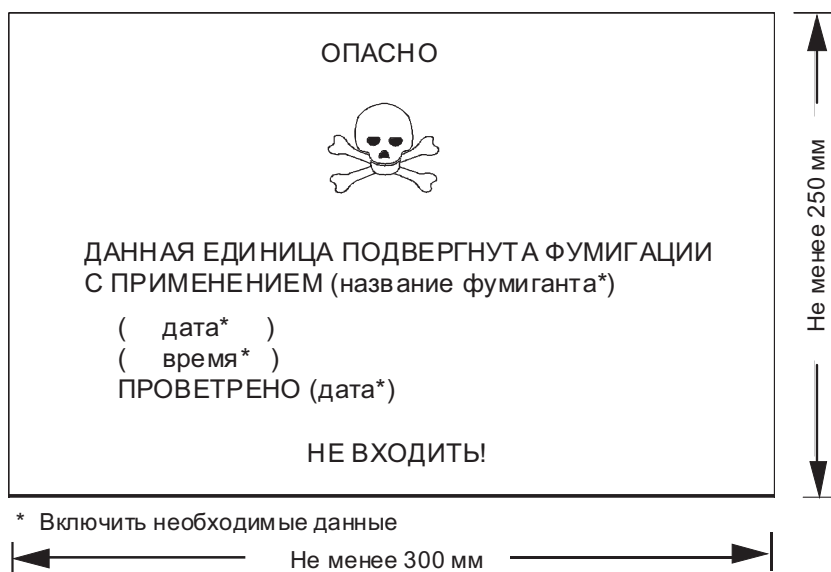

5.5.2.3.3 Если фумигированная грузовая транспортная единица была полностью проветрена путем открытия ее дверей или путем механической вентиляции после фумигации, дата проветривания должна быть указана на знаке, предупреждающем о фумигации.

5.5.2.3.4 Когда фумигированная грузовая транспортная единица была проветрена и разгружена, знак, предупреждающий о фумигации, должен быть удален.

5.5.2.3.5 Информационное табло класса 9 (образец № 9, см. пункт 5.2.2.2) не должны размещаться на фумигированной грузовой транспортной единице, за исключением случаев, когда это требуется для других помещенных в нее веществ или изделий класса 9.

5.5.2.4 Документация

5.5.2.4.1 В документах, связанных с перевозкой грузовых транспортных единиц, подвергнутых фумигации и не проветренных полностью перед перевозкой, должна указываться следующая информация:

- № ООН 3359, фумигированная грузовая транспортная единица, 9, или № ООН 3359, фумигированная грузовая транспортная единица, класс 9;
- дата и время фумигации; и
- тип и количество использованного фумиганта.

5.5.2.4.2 Транспортный документ может быть составлен в любой форме при условии, что в нем содержится информация, требуемая в пункте 5.5.2.4.1. Записи с этой информацией должны быть легко идентифицируемыми, разборчивыми и нестираемыми.

5.5.2.4.3 Должны быть включены инструкции по удалению любых остатков фумиганта, включая устройства для фумигации (если таковые использовались).

5.5.2.4.4 Наличие документа не требуется, если фумигированная грузовая транспортная единица была полностью проветрена и дата проветривания была указана на предупреждающем знаке (см. пункты 5.5.2.3.3 и 5.5.2.3.4).

ЧАСТЬ 6

ТРЕБОВАНИЯ К ИЗГОТОВЛЕНИЮ И ИСПЫТАНИЯМ ТАРЫ, КОНТЕЙНЕРОВ СРЕДНЕЙ ГРУЗОПОДЪЕМНОСТИ ДЛЯ МАССОВЫХ ГРУЗОВ (КСГМГ), КРУПНОГАБАРИТНОЙ ТАРЫ, ПЕРЕНОСНЫХ ЦИСТЕРН, МНОГОЭЛЕМЕНТНЫХ ГАЗОВЫХ КОНТЕЙНЕРОВ (МЭГК) И КОНТЕЙНЕРОВ ДЛЯ МАССОВЫХ ГРУЗОВ

ГЛАВА 6.1

ТРЕБОВАНИЯ К ИЗГОТОВЛЕНИЮ И ИСПЫТАНИЯМ ТАРЫ (ЗА ИСКЛЮЧЕНИЕМ ТАРЫ ДЛЯ ВЕЩЕСТВ ПОДКЛАССА 6.2)

6.1.1 Общие положения

6.1.1.1 Требования настоящей главы не распространяются на:

- a) упаковки, содержащие радиоактивный материал, которые должны соответствовать Правилам Международного агентства по атомной энергии (МАГАТЭ), за исключением того, что:
 - i) радиоактивный материал, обладающий другими опасными свойствами (дополнительные виды опасности), должен также соответствовать специальному положению 172; и
 - ii) материал с низкой удельной активностью (LSA) и объекты с поверхностным радиоактивным загрязнением (SCI) могут перевозиться в некоторых видах тары, определенных в настоящих Правилах, при условии, что соблюдены также дополнительные требования, установленные Правилами МАГАТЭ.
- b) сосуды под давлением;
- c) упаковки, масса нетто которых превышает 400 кг;
- d) тару вместимостью более 450 литров.

6.1.1.2 Требования к таре, изложенные в разделе 6.1.4, сформулированы исходя из характеристик тары, используемой в настоящее время. Учитывая прогресс в развитии науки и техники, не запрещается использовать тару, которая по своим техническим характеристикам отличается от тары, описанной в разделе 6.1.4, при условии, что эта тара столь же надежна, приемлема для компетентного органа и способна успешно выдержать испытания, указанные в пункте 6.1.1.3 и разделе 6.1.5. Помимо методов испытаний, предписанных в настоящих Правилах, допускаются и другие равноценные методы.

6.1.1.3 Любая тара, предназначенная для жидкостей, должна успешно пройти соответствующее испытание на герметичность и удовлетворять требованиям в отношении соответствующего уровня испытаний, указанного в пункте 6.1.5.4.3:

- a) до первого использования в целях перевозки;
- b) после реконструкции или восстановления, перед очередным использованием в целях перевозки.

Для этого испытания не требуется, чтобы тара была оснащена собственными затворами.

Внутренний сосуд составной тары может испытываться без наружной тары, при условии, что это не повлияет на результаты испытания. Такое испытание не требуется для внутренней тары, входящей в состав комбинированной тары.

6.1.1.4 Тара должна изготавливаться, восстанавливаться и испытываться в соответствии с программой гарантии качества, удовлетворяющей компетентный орган, с тем чтобы каждая единица тары соответствовала требованиям настоящей главы.

ПРИМЕЧАНИЕ: ISO 16106:2006 "Тара – Транспортные упаковки для опасных грузов – Тара, контейнеры средней грузоподъемности для массовых грузов (КСГМГ) и крупногабаритная тара для

опасных грузов – Руководящие указания по применению стандарта ISO 9001" содержат приемлемые указания в отношении процедур, которые могут применяться.

6.1.1.5 Изготовители тары и предприятия, занимающиеся ее последующей продажей, должны представлять информацию о процедурах, которым надлежит следовать, и описание типов и размеров затворов (включая требуемые уплотнения) и любых других компонентов, необходимых для обеспечения того, чтобы предъявляемые к перевозке упаковки могли выдерживать применимые эксплуатационные испытания, предусмотренные в настоящей главе.

6.1.2 Код для обозначения типов тары

6.1.2.1 Код состоит из:

- a) арабской цифры, обозначающей вид тары (например, барабан, канистра и т. д.), за которой следует(ют)
- b) прописная(ые) латинская(ие) буква(ы), обозначающая(ие) материал (например, сталь, древесина и т. д.), за которой, если это необходимо, следует
- c) арабская цифра, обозначающая категорию тары в рамках вида, к которому относится эта тара.

6.1.2.2 В случае составной тары используются две прописные латинские буквы, проставляемые последовательно во второй позиции кода. Первая буква обозначает материал, из которого изготовлен внутренний сосуд (емкость), вторая – материал, из которого изготовлена наружная тара.

6.1.2.3 В случае комбинированной тары используется лишь код, обозначающий наружную тару.

6.1.2.4 За кодом тары может следовать буква "T", "V" или "W". Буква "T" обозначает аварийную тару, соответствующую требованиям пункта 6.1.5.1.11. Буква "V" обозначает специальную тару, соответствующую требованиям пункта 6.1.5.1.7. Буква "W" означает, что тара, хотя и принадлежит к типу, указанному в коде, изготовлена с некоторыми отличиями от требований раздела 6.1.4 и считается эквивалентной согласно требованиям пункта 6.1.1.2.

6.1.2.5 Для обозначения видов тары используются следующие цифры:

1. Барабан
2. (Зарезервировано)
3. Канистра
4. Ящик
5. Мешок
6. Составная тара

6.1.2.6 Для обозначения материалов используются следующие прописные буквы:

- A. Сталь (всех типов и видов обработки поверхности)
- B. Алюминий
- C. Естественная древесина
- D. Фанера
- F. Древесный материал
- G. Фибровый картон
- H. Пластмассовые материалы
- L. Текстиль

- М. Бумага многослойная
 N. Металл (кроме стали или алюминия)
 P. Стекло, фарфор или керамика.

ПРИМЕЧАНИЕ: *Пластмассовые материалы* означают также другие полимерные материалы, например, резину.

6.1.2.7 В приведенной ниже таблице указаны коды, которые надлежит использовать для обозначения типов тары в зависимости от вида тары, материалов, использованных для ее изготовления, и ее категории; в ней также указаны номера пунктов, в которых изложены соответствующие требования:

Вид	Материал	Категория	Код	Пункт
1. Барабаны	А. Сталь	с несъемным днищем	1A1	6.1.4.1
		со съемным днищем	1A2	
	В. Алюминий	с несъемным днищем	1B1	6.1.4.2
		со съемным днищем	1B2	
	D. Фанера		1D	6.1.4.5
	G. Фибровый картон		1G	6.1.4.7
	Н. Пластмасса	с несъемным днищем	1H1	6.1.4.8
		со съемным днищем	1H2	
N. Металл, кроме стали или алюминия	с несъемным днищем	1N1	6.1.4.3	
	со съемным днищем	1N2		
2. (Зарезервировано)				
3. Канистры	А. Сталь	с несъемным днищем	3A1	6.1.4.4
		со съемным днищем	3A2	
	В. Алюминий	с несъемным днищем	3B1	6.1.4.4
		со съемным днищем	3B2	
	Н. Пластмасса	с несъемным днищем	3H1	6.1.4.8
		со съемным днищем	3H2	
4. Ящики	A. Сталь		4A	6.1.4.14
	B. Алюминий		4B	6.1.4.14
	C. Естественная древесина	обычные	4C1	6.1.4.9
		плотные	4C2	
	D. Фанера		4D	6.1.4.10
	F. Древесный материал		4F	6.1.4.11
	G. Фибровый картон		4G	6.1.4.12
	Н. Пластмасса	пенопластовые	4H1	6.1.4.13
из твердой пластмассы		4H2		
5. Мешки	Н. Полимерная ткань	без вкладыша или внутреннего покрытия	5H1	6.1.4.16
		плотные	5H2	
		влагонепроницаемые	5H3	
	Н. Полимерная пленка		5H4	6.1.4.17
	L. Текстиль	без вкладыша или внутреннего покрытия	5L1	6.1.4.15
		плотные	5L2	
		влагонепроницаемые	5L3	
	M. Бумага	многослойные	5M1	6.1.4.18
многослойные, влагонепроницаемые		5M2		

Вид	Материал	Категория	Код	Пункт
6. Составная тара	Н. Пластмассовый сосуд	в стальном барабане	6НА1	6.1.4.19
		в стальной обрешетке или ящике	6НА2	6.1.4.19
		в алюминиевом барабане	6НВ1	6.1.4.19
		в алюминиевой обрешетке или ящике	6НВ2	6.1.4.19
		в ящике из древесины	6НС	6.1.4.19
		в фанерном барабане	6НД1	6.1.4.19
		в фанерном ящике	6НД2	6.1.4.19
		в барабане из фибрового картона	6НГ1	6.1.4.19
		в ящике из фибрового картона	6НГ2	6.1.4.19
		в пластмассовом барабане	6НН1	6.1.4.19
	в ящике из твердой пластмассы	6НН2	6.1.4.19	
	Р. Стекланный, фарфоровый или керамический сосуд	в стальном барабане	6РА1	6.1.4.20
		в стальной обрешетке или ящике	6РА2	6.1.4.20
		в алюминиевом барабане	6РВ1	6.1.4.20
		в алюминиевой обрешетке или ящике	6РВ2	6.1.4.20
		в ящике из древесины	6РС	6.1.4.20
		в фанерном барабане	6РД1	6.1.4.20
		в плетеной корзине	6РД2	6.1.4.20
		в барабане из фибрового картона	6РГ1	6.1.4.20
		в ящике из фибрового картона	6РГ2	6.1.4.20
в пенопластовой таре		6РН1	6.1.4.20	
в таре из твердой пластмассы	6РН2	6.1.4.20		

6.1.3 Маркировка

ПРИМЕЧАНИЕ 1: Маркировка указывает, что тара, на которую она нанесена, соответствует типу конструкции, успешно прошедшему испытания, и отвечает требованиям настоящей главы, относящимся к изготовлению, но не к использованию этой тары. Поэтому сам маркировочный знак не обязательно подтверждает, что данная тара может быть использована для любого вещества: обычно тип тары (например, стальной барабан), ее максимальная вместимость и/или масса и любые специальные требования конкретно указываются для каждого вещества в части 3 настоящих Правил.

ПРИМЕЧАНИЕ 2: Маркировка призвана облегчить задачу, стоящую перед изготовителями тары, теми, кто занимается ее восстановлением, пользователями, перевозчиками и регламентирующими органами. Что касается использования новой тары, то первоначальная маркировка является для изготовителя(ей) одним из способов указания ее типа и тех требований в отношении испытаний эксплуатационных качеств, которым она удовлетворяет.

ПРИМЕЧАНИЕ 3: Маркировка не всегда дает полную информацию об уровнях испытаний и т. п.; которая, однако, может в дальнейшем понадобиться, и в таком случае следует обращаться к

свидетельству об испытании, протоколам испытаний или реестру тары, успешно прошедшей испытания. Например, тара с маркировкой "X" или "Y" может использоваться для веществ, которым установлена группа упаковки, предназначенная для грузов с более низкой степенью опасности, при этом максимально допустимая величина относительной плотности¹ рассчитывается с использованием коэффициентов 1,5 или 2,25 по отношению к значениям, указанным в требованиях, касающихся испытаний тары, в разделе 6.1.5, т.е. тара группы упаковки I, испытанная для веществ с относительной плотностью 1,2, могла бы использоваться в качестве тары группы упаковки II для веществ с относительной плотностью 1,8 или в качестве тары группы упаковки III для веществ с относительной плотностью 2,7, при условии, конечно, что она также соответствует всем эксплуатационным критериям, предусмотренным для веществ с более высокой относительной плотностью.

6.1.3.1 Каждая тара, предназначенная для использования в соответствии с настоящими Правилами, должна иметь в соответствующем месте долговечную и разборчивую маркировку таких по отношению к ней размеров, которые делали бы ее ясно видимой. Упаковки массой брутто более 30 кг должны иметь маркировку или ее копию на верхней части или на боковой стороне. Буквы, цифры и символы должны иметь высоту не менее 12 мм, за исключением тары вместимостью 30 л или 30 кг или менее, когда они должны иметь высоту не менее 6 мм, и тары вместимостью 5 л или 5 кг или менее, когда они должны быть соотносимого размера.

Маркировка должна содержать:

- a) символ Организации Объединенных Наций для тары



Этот символ должен использоваться исключительно для указания того, что тара, переносная цистерна или МЭГК удовлетворяет соответствующим требованиям глав 6.1, 6.2, 6.3, 6.5, 6.6 или 6.7.

На таре из гофрированного металла допускается нанесение только прописных букв "UN" вместо символа;

- b) код, обозначающий тип тары в соответствии с положениями раздела 6.1.2;
- c) код, состоящий из двух частей:
- i) буквы, обозначающей группу(ы) упаковки, на отнесение к которой(ым) тип конструкции выдержал испытания:
X – для групп упаковки I, II и III
Y – для групп упаковки II и III
Z – только для группы упаковки III;
 - ii) величины относительной плотности, округленной с точностью до первого десятичного знака, на которую был испытан тип конструкции тары, не имеющей внутренней тары и предназначенной для содержания жидкостей; ее можно не указывать, если относительная плотность не превышает 1,2. На таре, предназначенной для содержания твердых веществ, или внутренней таре, – значения максимальной массы брутто в килограммах;

¹ Относительная плотность (d) считается синонимом удельного веса (УВ) и используется по всему тексту настоящего документа.

- d) либо букву "S", указывающую, что тара предназначена для перевозки твердых веществ или внутренней тары, либо – для тары, предназначенной для содержания жидкостей (кроме комбинированной тары), – величину испытательного давления в успешно прошедших гидравлических испытаниях, в кПа, округленную до ближайшего десятикратного значения в кПа;
- e) две последние цифры года изготовления тары. На таре типов 1Н и 3Н следует также указывать соответствующий месяц изготовления, который можно проставлять отдельно от остальной маркировки. С этой целью можно использовать следующий способ:

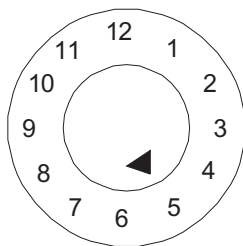

- f) обозначение государства, санкционировавшего нанесение маркировки, в виде отличительного знака автомобилей, находящихся в международном движении;
- g) название изготовителя или иное идентификационное обозначение тары, указанное компетентным органом.

6.1.3.2 Помимо долговечной маркировки, предписанной в пункте 6.1.3.1, каждый новый металлический барабан вместимостью более 100 л должен иметь на своем днище постоянную (например, выдавленную) маркировку, предписанную в подпунктах 6.1.3.1 а)–е), с указанием номинальной толщины по крайней мере того металла, из которого изготовлен корпус (в мм, с точностью до 0,1 мм). Если номинальная толщина любого днища металлического барабана меньше толщины корпуса, то номинальная толщина верхнего днища (крышки), корпуса и нижнего днища должна указываться на нижнем днище в виде постоянной маркировки (например, выдавленной), например: "1,0–1,2–1,0" или "0,9–1,0–1,0". Номинальная толщина металла должна определяться согласно соответствующему стандарту ИСО, например стандарту ISO 3574:1999 для стали. Элементы маркировки, указанные в подпунктах 6.1.3.1 f) и g), не должны наноситься в виде постоянной маркировки (например, выдавливаясь), за исключением случая, предусмотренного в пункте 6.1.3.5.

6.1.3.3 Каждая тара, кроме тары, упомянутой в пункте 6.1.3.2, подлежащая восстановлению, должна иметь постоянную маркировку, указанную в подпунктах 6.1.3.1 а)–е). Маркировка считается постоянной, если она способна сохраниться в процессе восстановления тары (она может быть, например, выдавлена). Для тары, за исключением металлических барабанов вместимостью более 100 л, эта постоянная маркировка может заменять соответствующую долговечную маркировку, предписанную в пункте 6.1.3.1.

6.1.3.4 Требуемая маркировка на реконструированных металлических барабанах, если не изменен тип тары и не заменены или не удалены несъемные структурные элементы, не обязательно должна быть постоянной (например, выдавленной). В остальных случаях на верхнем днище или на корпусе реконструированного металлического барабана должны быть нанесены в постоянной форме (например, выдавлены) элементы маркировки, указанные в подпунктах 6.1.3.1 а)–е).

6.1.3.5 Металлические барабаны многократного использования, изготовленные из таких материалов, как, например, нержавеющая сталь, могут иметь постоянную (например, выдавленную) маркировку, указанную в подпунктах 6.1.3.1 f) и g).

6.1.3.6 На таре, изготовленной из повторно используемой пластмассы, определение которой содержится в разделе 1.2.1, должна иметься маркировочная надпись "REC". Эта маркировка должна быть проставлена рядом с маркировкой, предписанной в пункте 6.1.3.1.

6.1.3.7 Маркировка должна наноситься в последовательности, указанной в подпунктах пункта 6.1.3.1; каждый элемент маркировки, требуемой в этих подпунктах и, когда это применимо, в подпунктах h)–j) пункта 6.1.3.8, должен быть четко отделен от других элементов, например косой чертой или пропуском, чтобы его можно было легко идентифицировать. Примеры см. в пункте 6.1.3.10.





Любая дополнительная маркировка, разрешенная компетентным органом, не должна мешать правильной идентификации элементов маркировки, предписанных в пункте 6.1.3.1.

6.1.3.8 После восстановления тары предприятие, производящее восстановление, должно нанести долговечную маркировку, содержащую последовательно:

- h) обозначение государства, в котором было произведено восстановление, с указанием отличительного знака автотранспортных средств, находящихся в международном движении;
- i) название предприятия, производившего восстановление, или другой опознавательный знак тары, указанный компетентным органом;
- j) год восстановления; букву "R"; и для каждой тары, успешно прошедшей испытание на герметичность в соответствии с пунктом 6.1.1.3, – дополнительную букву "L".

6.1.3.9 Если после восстановления тары маркировка, предусмотренная в подпунктах 6.1.3.1 a)–d), уже не видна на верхнем днище или боковой стороне металлического барабана, предприятие-восстановитель должно нанести ее долговечным способом перед маркировкой, предусмотренной в подпунктах h), i) и j) пункта 6.1.3.8. Эта маркировка не должна указывать на более высокие эксплуатационные характеристики, чем те, в отношении которых был испытан и в соответствии с которыми был маркирован первоначальный тип конструкции.

6.1.3.10 Примеры маркировки НОВОЙ тары:

	4G/Y145/S/02 NL/VL823	согласно подпунктам 6.1.3.1 a), b), c), d) и e) согласно подпунктам 6.1.3.1 f) и g)	Для нового ящика из фибрового картона
	1A1/Y1.4/150/98 NL/VL824	согласно подпунктам 6.1.3.1 a), b), c), d) и e) согласно подпунктам 6.1.3.1 f) и g)	Для нового стального барабана, предназначенного для жидкостей
	1A2/Y150/S/01 NL/VL825	согласно подпунктам 6.1.3.1 a), b), c), d) и e) согласно подпунктам 6.1.3.1 f) и g)	Для нового стального барабана, предназначенного для твердых веществ или внутренней тары
	4HW/Y136/S/98 NL/VL826	согласно подпунктам 6.1.3.1 a), b), c), d) и e) согласно подпунктам 6.1.3.1 f) и g)	Для нового пластмассового ящика эквивалентного типа

	1A2/Y/100/01 USA/MM5	согласно подпунктам 6.1.3.1 a), b), c), d) и e) согласно подпунктам 6.1.3.1 f) и g)	Для реконструированного стального барабана, предназначенного для жидкостей
---	-------------------------	---	--

6.1.3.11 *Примеры маркировки ВОССТАНОВЛЕННОЙ тары:*

	1A1/Y1.4/150/97 NL/RB/01 RL	согласно подпунктам 6.1.3.1 a), b), c), d) и e) согласно подпунктам 6.1.3.8 h), i) и j)
---	--------------------------------	--

	1A2/Y150/S/99 USA/RB/00 R	согласно подпунктам 6.1.3.1 a), b), c), d) и e) согласно подпунктам 6.1.3.8 h), i) и j)
---	------------------------------	--

6.1.3.12 *Пример маркировки АВАРИЙНОЙ тары:*

	1A2T/Y300/S/01 USA/abc	согласно подпунктам 6.1.3.1 a), b), c), d) и e) согласно подпунктам 6.1.3.1 f) и g)
---	---------------------------	--

ПРИМЕЧАНИЕ: Маркировка, примеры которой приведены в пунктах 6.1.3.10, 6.1.3.11 и 6.1.3.12, может наноситься в одну или несколько строк при условии соблюдения надлежащей последовательности.

6.1.4 **Требования к таре**

6.1.4.0 **Общие требования**

Любая утечка вещества, содержащегося в таре, не должна представлять опасности в обычных условиях перевозки.

6.1.4.1 **Барабаны стальные**

1A1 с несъемным днищем

1A2 со съемным днищем

6.1.4.1.1 Корпус и днища должны быть изготовлены из стального листа соответствующей марки и достаточной толщины, учитывая вместимость барабана и его предполагаемое использование.

ПРИМЕЧАНИЕ: В случае барабанов из углеродистой стали "подходящие" типы стали указаны в стандартах ISO 3573:1999 "Горячекатаные листы из углеродистой стали обыкновенного качества и для вытяжки" и ISO 3574:1999 "Холоднокатаные листы из углеродистой стали обыкновенного качества и для вытяжки". Для барабанов из углеродистой стали вместимостью менее 100 литров "подходящие" типы стали, в дополнение к вышеназванным стандартам, также указаны в стандартах ISO 11949:1995 "Жесть белая электролитического лужения холодным способом", ISO 11950:1995 "Холоднокатаная электролитическая хромистая/хромированная сталь" и ISO 11951:1995 "Холоднокатаная черная жесть в рулонах для изготовления белой жести или электролитической хромистой/хромированной стали".

6.1.4.1.2 Швы корпуса барабанов, предназначенных для содержания более 40 литров жидкости, должны быть сварными. Швы корпуса барабанов, предназначенных для содержания твердых веществ или не более 40 литров жидкости, должны быть механически завальцованы или заварены.

6.1.4.1.3 Уторы должны быть механически завальцованы или заварены. Могут быть применены отдельные подкрепляющие кольца.

6.1.4.1.4 Корпус барабана вместимостью более 60 литров должен, как правило, иметь по меньшей мере два составляющих одно целое с ним обруча катания или, в качестве альтернативы, по меньшей мере два отдельных обруча катания. Если используются отдельные обручи катания, они должны быть плотно подогнаны к корпусу и так закреплены, чтобы избежать их смещения. Обручи катания не должны привариваться точечной сваркой.

6.1.4.1.5 Отверстия для наполнения, опорожнения и удаления паров в корпусе или днищах барабанов с несъемным днищем (1A1) не должны превышать 7 см в диаметре. Барабаны с более широкими отверстиями считаются барабанами со съемным днищем (1A2). Затворы отверстий в корпусе и днищах барабанов должны иметь такую конструкцию и применяться таким образом, чтобы они оставались хорошо закрытыми и герметичными в обычных условиях перевозки. Фланцы затворов могут быть механически завальцованы или приварены. Затворы должны быть снабжены прокладками или другими герметизирующими элементами, за исключением тех случаев, когда затворы сами по себе являются герметичными.

6.1.4.1.6 Затворы барабанов со съемным днищем должны иметь такую конструкцию и применяться таким образом, чтобы в обычных условиях перевозки они оставались хорошо закрытыми, а барабаны – герметичными. Все съемные днища должны быть снабжены прокладками или другими герметизирующими элементами.

6.1.4.1.7 Если материалы, используемые для изготовления корпуса, днищ, затворов и арматуры, сами по себе несовместимы с содержимым, подлежащим перевозке, то должны применяться соответствующие внутренние защитные покрытия или обработка. Эти покрытия или обработка должны сохранять свои защитные свойства в обычных условиях перевозки.

6.1.4.1.8 Максимальная вместимость барабана: 450 литров.

6.1.4.1.9 Максимальная масса нетто: 400 кг.

6.1.4.2 *Барабаны алюминиевые*

1B1 с несъемным днищем

1B2 со съемным днищем

6.1.4.2.1 Корпус и днища должны быть изготовлены из алюминия по меньшей мере 99-процентной чистоты или из сплава на основе алюминия. Материал должен быть соответствующего типа и достаточной толщины, учитывая вместимость барабана и его предполагаемое использование.

6.1.4.2.2 Все швы должны быть сварными. Швы уторов, если таковые имеются, должны быть укреплены с помощью отдельных подкрепляющих колец.

6.1.4.2.3 Корпус барабана вместимостью более 60 литров должен, как правило, иметь по меньшей мере два составляющих одно целое с ним обруча катания или, в качестве альтернативы, по меньшей мере два отдельных обруча катания. Если используются отдельные обручи катания, они должны быть плотно подогнаны к корпусу и закреплены, чтобы избежать их смещения. Обручи катания не должны привариваться точечной сваркой.

6.1.4.2.4 Отверстия для наполнения, опорожнения и удаления паров в корпусе или днищах барабанов с несъемным днищем (1B1) не должны превышать 7 см в диаметре. Барабаны с более широкими отверстиями считаются барабанами со съемным днищем (1B2). Затворы отверстий в

корпусе и днищах барабанов должны иметь такую конструкцию и применяться таким образом, чтобы они оставались хорошо закрытыми и герметичными в обычных условиях перевозки. Фланцы затворов должны быть приварены так, чтобы сварка обеспечивала герметичный шов. Затворы должны быть снабжены прокладками или другими герметизирующими элементами, за исключением тех случаев, когда затворы сами по себе являются герметичными.

6.1.4.2.5 Затворы барабанов со съёмным днищем должны иметь такую конструкцию и применяться таким образом, чтобы в обычных условиях перевозки они оставались хорошо закрытыми, а барабаны – герметичными. Все съёмные днища должны быть снабжены прокладками или другими герметизирующими элементами.

6.1.4.2.6 Максимальная вместимость барабана: 450 литров.

6.1.4.2.7 Максимальная масса нетто: 400 кг.

6.1.4.3 *Барабаны металлические, кроме стальных или алюминиевых*

1N1 с несъёмным днищем

1N2 со съёмным днищем

6.1.4.3.1 Корпус и днища должны быть изготовлены из металла или металлического сплава, за исключением стали и алюминия. Материал должен быть соответствующего типа и достаточной толщины, учитывая вместимость барабана и его предполагаемое использование.

6.1.4.3.2 Швы уторов, если таковые имеются, должны быть укреплены с помощью отдельных подкрепляющих колец. Все швы, если таковые имеются, должны быть соединены (заварены, запаяны и т.д.) в соответствии с технологией, используемой для данного металла или металлического сплава.

6.1.4.3.3 Корпус барабана вместимостью более 60 литров должен, как правило, иметь по меньшей мере два составляющих одно целое с ним обруча катания или, в качестве альтернативы, по меньшей мере два отдельных обруча катания. Если используются отдельные обручи катания, они должны быть плотно подогнаны к корпусу и закреплены, чтобы избежать их смещения. Обручи катания не должны привариваться точечной сваркой.

6.1.4.3.4 Отверстия для наполнения, опорожнения и удаления паров в корпусе или днищах барабанов с несъёмным днищем (1N1) не должны превышать 7 см в диаметре. Барабаны с более широкими отверстиями считаются барабанами со съёмным днищем (1N2). Затворы отверстий в корпусе и днищах барабанов должны иметь такую конструкцию и применяться таким образом, чтобы они оставались хорошо закрытыми и герметичными в обычных условиях перевозки. Фланцы затворов должны присоединяться (привариваться, припаиваться и т.д.) в соответствии с технологией, используемой для данного металла или металлического сплава, так, чтобы шов соединения был герметичен. Затворы должны быть снабжены прокладками или другими герметизирующими элементами, за исключением тех случаев, когда затворы сами по себе являются герметичными.

6.1.4.3.5 Затворы барабанов со съёмным днищем должны иметь такую конструкцию и применяться таким образом, чтобы в обычных условиях перевозки они оставались хорошо закрытыми, а барабаны – герметичными. Все съёмные днища должны быть снабжены прокладками или другими герметизирующими элементами.

6.1.4.3.6 Максимальная вместимость барабана: 450 литров.

6.1.4.3.7 Максимальная масса нетто: 400 кг.

6.1.4.4 *Канистры стальные или алюминиевые*

- 3A1 стальные, с несъемным дном
- 3A2 стальные, со съемным дном
- 3B1 алюминиевые, с несъемным дном
- 3B2 алюминиевые, со съемным дном

6.1.4.4.1 Корпус и днища должны быть изготовлены из стального листа, из алюминия, по меньшей мере, 99-процентной чистоты или из сплава на основе алюминия. Материал должен быть соответствующего типа и достаточной толщины, учитывая вместимость канистры и ее предполагаемое использование.

6.1.4.4.2 Утопы стальных канистр должны быть механически завальцованы или заварены. Швы корпуса стальных канистр, предназначенных для содержания более 40 л жидкости, должны быть сварными. Швы корпуса стальных канистр, предназначенных для содержания 40 или менее литров, должны быть механически завальцованы или заварены. Все швы алюминиевых канистр должны быть сварными. Утопы швов, если таковые имеются, должны быть укреплены с помощью отдельных подкрепляющих колец.

6.1.4.4.3 Отверстия в канистрах (3A1 и 3B1) не должны превышать 7 см в диаметре. Канистры с более широкими отверстиями считаются канистрами со съемным дном (3A2 и 3B2). Затворы должны иметь такую конструкцию, чтобы они оставались хорошо закрытыми и герметичными в обычных условиях перевозки. Затворы должны быть снабжены прокладками или другими герметизирующими элементами, за исключением тех случаев, когда затворы сами по себе являются герметичными.

6.1.4.4.4 Если материалы, используемые для изготовления корпуса, днищ, затворов и арматуры, сами по себе несовместимы с содержимым, подлежащим перевозке, то должны применяться соответствующие внутренние защитные покрытия или обработка. Эти покрытия или обработка должны сохранять свои защитные свойства в обычных условиях перевозки.

6.1.4.4.5 Максимальная вместимость канистры: 60 литров.

6.1.4.4.6 Максимальная масса нетто: 120 кг.

6.1.4.5 *Барабаны фанерные*

1D

6.1.4.5.1 Используемый лесоматериал должен быть хорошо выдержан, быть коммерчески сухим и не иметь дефектов, которые могли бы уменьшить способность барабана применяться по назначению. Если для изготовления днищ используется не фанера, а другой материал, то его качество должно быть эквивалентным качеству фанеры.

6.1.4.5.2 Для изготовления корпуса барабана должна использоваться по меньшей мере двухслойная фанера, а днищ – трехслойная; все смежные слои должны быть прочно склеены водостойким клеем в перекрестном направлении волокна.

6.1.4.5.3 Корпус и днища барабана и их соединения должны иметь конструкцию, соответствующую вместимости барабана и его предполагаемому использованию.

6.1.4.5.4 С целью предотвращения просыпания содержимого крышки должны быть выложены крафт-бумагой или другим эквивалентным материалом, который должен быть надежно прикреплен к крышке и выступать наружу по всей ее окружности.

6.1.4.5.5 Максимальная вместимость барабана: 250 литров.

6.1.4.5.6 Максимальная масса нетто: 400 кг.

6.1.4.6 *(Исключен)*

6.1.4.7 Барабаны фибровые (картонные)

1G

6.1.4.7.1 Корпус барабана должен состоять из большого числа слоев плотной бумаги или фибрового (негофрированного) картона, плотно склеенных или сформованных вместе, и может включать один или несколько защитных слоев битума, парафинированной крафт-бумаги, металлической фольги, пластмассового материала и т.д.

6.1.4.7.2 Днища должны быть изготовлены из естественной древесины, фибрового картона, металла, фанеры, пластмассы или иного подходящего материала и могут включать один или несколько защитных слоев битума, парафинированной крафт-бумаги, металлической фольги, пластмассового материала и т.д.

6.1.4.7.3 Корпус и днища барабана и их соединения должны иметь конструкцию, соответствующую вместимости барабана и его предполагаемому использованию.

6.1.4.7.4 В собранном виде тара должна быть достаточно водостойкой, чтобы не расслаиваться в обычных условиях перевозки.

6.1.4.7.5 Максимальная вместимость барабана: 450 литров.

6.1.4.7.6 Максимальная масса нетто: 400 кг.

6.1.4.8 Барабаны и канистры из пластмассы

1Н1 барабаны с несъемным днищем

1Н2 барабаны со съемным днищем

3Н1 канистры с несъемным днищем

3Н2 канистры со съемным днищем

6.1.4.8.1 Тара должна быть изготовлена из подходящего пластмассового материала и должна быть достаточно прочной, учитывая ее вместимость и предполагаемое использование. За исключением повторно используемой пластмассы, определение которой приведено в разделе 1.2.1, не должны применяться никакие бывшие в употреблении материалы, кроме обрезков или остатков, полученных в этом же процессе изготовления. Тара должна быть достаточно стойкой к старению и износу под воздействием как содержащегося в ней вещества, так и ультрафиолетового излучения.

6.1.4.8.2 Если требуется защита от ультрафиолетового излучения, она должна обеспечиваться путем добавления сажи или других подходящих пигментов или ингибиторов. Эти добавки должны быть совместимы с содержимым и сохранять эффективность в течение всего срока эксплуатации тары. При добавлении сажи, пигментов или ингибиторов, не использовавшихся при изготовлении испытанного типа конструкции, повторные испытания могут не проводиться, если содержание сажи не превышает 2% по массе или если содержание пигмента не превышает 3% по массе; содержание ингибиторов против ультрафиолетового излучения не ограничено.

6.1.4.8.3 Добавки, используемые не с целью защиты от ультрафиолетового излучения, могут быть включены в состав пластмассового материала при условии, что они не будут негативно влиять

на химические и физические свойства материала тары. В таком случае повторное испытание может не проводиться.

6.1.4.8.4 Толщина стенок в любой точке тары должна соответствовать ее вместимости и предполагаемому использованию, учитывая напряжения, которые могут возникнуть в каждой точке.

6.1.4.8.5 Отверстия для наполнения, опорожнения и удаления паров в корпусе или днищах барабанов с несъемным днищем (1Н1) и канистр с несъемным днищем (3Н1) не должны превышать 7 см в диаметре. Барабаны и канистры с более широкими отверстиями считаются барабанами и канистрами со съемным днищем (1Н2 и 3Н2). Затворы отверстий в корпусе или днищах барабанов и канистр должны иметь такую конструкцию и применяться таким образом, чтобы они оставались хорошо закрытыми и герметичными в обычных условиях перевозки. Затворы должны быть снабжены прокладками или другими герметизирующими элементами, за исключением тех случаев, когда затворы сами по себе являются герметичными.

6.1.4.8.6 Затворы барабанов и канистр со съемными днищами должны иметь такую конструкцию и применяться таким образом, чтобы они оставались хорошо закрытыми и герметичными в обычных условиях перевозки. Все съемные днища должны быть снабжены прокладками, за исключением случаев, когда конструкция барабана или канистры такова, что, если съемное днище вставлено должным образом, они сами по себе являются герметичными.

6.1.4.8.7 Максимальная вместимость барабанов и канистр: 1Н1, 1Н2: 450 литров
3Н1, 3Н2: 60 литров.

6.1.4.8.8 Максимальная масса нетто: 1Н1, 1Н2: 400 кг
3Н1, 3Н2: 120 кг.

6.1.4.9 *Ящики из естественной древесины*

4С1 обычные

4С2 плотные

6.1.4.9.1 Используемый лесоматериал должен быть хорошо выдержан, быть коммерчески сухим и не иметь дефектов, которые могли бы уменьшить прочность любой части ящика. Прочность используемого материала и метод изготовления должны соответствовать вместимости и предполагаемому использованию ящика. Крышки и днища могут изготавливаться из такого водостойкого древесного материала, как твердый картон, древесностружечная плита или материал другого подходящего типа.

6.1.4.9.2 Крепления должны выдерживать вибрацию, возникающую в обычных условиях перевозки. По мере возможности необходимо избегать забивки гвоздей в торцевое волокно. Соединения, которые могут испытывать большие нагрузки, следует выполнять с помощью гвоздей с загибаемым концом или с кольцевой нарезкой либо с помощью равноценных крепежных средств.

6.1.4.9.3 Ящик 4С2: каждый элемент ящика должен быть изготовлен из цельной доски или быть равноценно прочным. Элементы считаются равноценными по прочности целой доске, если используется один из следующих методов соединения на клею: соединение в ласточкин хвост, шпунтовое соединение, соединение внахлестку, сплачивание в четверть или соединение встык при помощи по крайней мере двух металлических фасонных скоб на каждое соединение.

6.1.4.9.4 Максимальная масса нетто: 400 кг.

6.1.4.10 Ящики фанерные

4D

6.1.4.10.1 Используемая фанера должна иметь по меньшей мере три слоя. Она должна быть изготовлена из хорошо выдержанного лущеного, строганного или пиленого шпона, коммерчески сухой и без дефектов, которые могли бы значительно уменьшить прочность ящика. Прочность используемого материала и метод изготовления должны соответствовать вместимости и предполагаемому использованию ящика. Для соединения смежных слоев должен использоваться водостойкий клей. При изготовлении ящиков допускается использование, помимо фанеры, других подходящих материалов. Элементы ящиков должны быть плотно прибиты гвоздями или пригнаны к угловым стойкам или торцам или должны быть собраны другими равноценными способами.

6.1.4.10.2 Максимальная масса нетто: 400 кг.

6.1.4.11 Ящики из древесных материалов

4F

6.1.4.11.1 Стенки ящиков должны быть изготовлены из таких водостойких древесных материалов, как твердый картон, древесностружечная плита или материал другого подходящего типа. Прочность используемого материала и метод изготовления должны соответствовать вместимости ящиков и их предполагаемому использованию.

6.1.4.11.2 Другие части ящиков могут быть изготовлены из другого подходящего материала.

6.1.4.11.3 Ящики должны быть прочно собраны при помощи соответствующих приспособлений.

6.1.4.11.4 Максимальная масса нетто: 400 кг.

6.1.4.12 Ящики из фибрового картона

4G

6.1.4.12.1 С учетом вместимости ящиков и их предполагаемого использования для их изготовления должен использоваться прочный и доброкачественный гладкий или двойной гофрированный (однослойный или многослойный) фибровый картон. Водостойкость внешней поверхности должна быть такой, чтобы увеличение массы, определенное при испытании, проводимом в течение 30 минут, на определение поглощения воды по методу Кобба, не превышало 155 г/м^2 (см. стандарт ISO 535:1991). Картон должен обладать достаточной способностью к изгибу. Он должен быть нарезан и согнут без задиrow, и в нем должны быть сделаны прорезы, чтобы при сборке комплекта не было разрывов, повреждений поверхности или неправильных изгибов. Рифленый слой гофрированного фибрового картона должен быть прочно склеен с облицовкой.

6.1.4.12.2 Головки ящиков могут иметь деревянную рамку либо изготавливаться полностью из древесины или другого подходящего материала. Для усиления могут использоваться планки из древесины или другого подходящего материала.

6.1.4.12.3 Соединения корпуса ящиков должны быть выполнены с помощью клейкой ленты, путем склеивания внахлест с прошивкой или путем склеивания внахлест со скреплением металлическими скобками. Соединения внахлест должны иметь соответствующий напуск.

6.1.4.12.4 Для закрытия ящика путем склеивания или с помощью клейкой ленты должен применяться водостойкий клей.

6.1.4.12.5 Размеры ящиков должны соответствовать форме и объему их содержимого.

6.1.4.12.6 Максимальная масса нетто: 400 кг.

6.1.4.13 Ящики из пластмассы

4Н1 ящики из пенопласта

4Н2 ящики из твердой пластмассы

6.1.4.13.1 Ящик должен быть изготовлен из подходящего пластмассового материала и должен быть достаточно прочным с учетом его вместимости и предполагаемого использования. Ящик должен обладать достаточной устойчивостью к старению и износу под воздействием как содержащегося в нем вещества, так и ультрафиолетового излучения.

6.1.4.13.2 Ящик из пенопласта должен состоять из двух частей, изготовленных из формованного пенопласта: нижней части, имеющей специальные полости для внутренней тары, и верхней части, которая закрывает нижнюю и плотно с ней соединяется. Верхняя и нижняя части ящика должны иметь такую конструкцию, чтобы внутренняя тара входила в них плотно. Крышки внутренней тары не должны соприкасаться с внутренней поверхностью верхней части этого ящика.

6.1.4.13.3 При отправке ящик из пенопласта должен быть закрыт самоклеящейся лентой, имеющей достаточный предел прочности на разрыв, чтобы предотвратить открытие ящика. Самоклеящаяся лента должна быть стойкой к воздействию атмосферы, а ее клеящее вещество должно быть совместимо с пенопластом, из которого изготовлен ящик. Могут использоваться и другие столь же эффективные закрывающие приспособления.

6.1.4.13.4 Если для ящиков из твердой пластмассы требуется защита от ультрафиолетового излучения, то она должна обеспечиваться путем добавления сажи или других подходящих пигментов или ингибиторов. Эти добавки должны быть совместимы с содержимым и сохранять эффективность в течение всего срока эксплуатации ящика. При добавлении сажи, пигментов или ингибиторов, не использовавшихся при изготовлении испытанного типа конструкции, повторное испытание может не проводиться, если содержание сажи не превышает 2% по массе или если содержание пигмента не превышает 3% по массе; содержание ингибиторов против ультрафиолетового излучения не ограничено.

6.1.4.13.5 Добавки, используемые не с целью защиты от ультрафиолетового излучения, могут быть включены в состав пластмассового материала при условии, что они не будут негативно влиять на химические или физические свойства материала ящика. В таком случае повторное испытание может не проводиться.

6.1.4.13.6 Ящики из твердой пластмассы должны снабжаться закрывающими приспособлениями из подходящего материала достаточной прочности, сконструированными таким образом, чтобы предотвратить непреднамеренное открытие ящика.

6.1.4.13.7 Максимальная масса нетто 4Н1: 60 кг
4Н2: 400 кг.

6.1.4.14 Ящики стальные или алюминиевые

4А стальные

4В алюминиевые

6.1.4.14.1 Прочность металла и конструкция ящика должны соответствовать его вместимости и предполагаемому использованию.

6.1.4.14.2 Ящики должны быть выложены изнутри картонными или войлочными прокладками или иметь вкладыш или внутреннее покрытие из подходящего материала (в зависимости от необходимости). Если применяется двойной завальцованный металлический вкладыш, должны быть приняты меры для предотвращения попадания веществ, особенно взрывчатых, в полости швов.

6.1.4.14.3 Затворы могут быть любого подходящего типа; они должны оставаться хорошо закрытыми в обычных условиях перевозки.

6.1.4.14.4 Максимальная масса нетто: 400 кг.

6.1.4.15 *Мешки из текстиля*

5L1 без вкладыша или внутреннего покрытия

5L2 плотные

5L3 влагонепроницаемые

6.1.4.15.1 Используемый для изготовления мешков текстиль должен быть хорошего качества. Прочность ткани и исполнение мешка должны соответствовать его вместимости и предполагаемому использованию.

6.1.4.15.2 Мешки плотные 5L2: мешок должен быть сделан непроницаемым для сыпучих материалов, например путем:

- a) наклеивания бумаги на внутреннюю поверхность мешка при помощи водостойкого клея, например битума; или
- b) покрытия внутренней поверхности мешка полимерной пленкой; или
- c) применения одного или нескольких вкладышей из бумаги или пластмассового материала.

6.1.4.15.3 Мешки влагонепроницаемые 5L3: для предотвращения проникновения влаги мешок должен быть изготовлен влагонепроницаемым, что достигается, например, путем:

- a) использования отдельных вкладышей из водостойкой бумаги (например, парафинированной крафт-бумаги, битумированной бумаги или крафт-бумаги с покрытием из пластмассы); или
- b) покрытия внутренней поверхности мешка полимерной пленкой; или
- c) применения одного или нескольких вкладышей из пластмассового материала.

6.1.4.15.4 Максимальная масса нетто: 50 кг.

6.1.4.16 *Мешки из полимерной ткани*

5Н1 без вкладыша или внутреннего покрытия

5Н2 плотные

5Н3 влагонепроницаемые

6.1.4.16.1 Мешки должны быть изготовлены из тянутой ленты или моноволокон подходящего пластмассового материала. Прочность используемого материала и исполнение мешка должны соответствовать его вместимости и предполагаемому использованию.

6.1.4.16.2 Если используется ткань плоского переплетения, то дно и боковая часть мешка должны быть прошиты или скреплены другим способом. Если ткань трубчатая, то дно мешка должно быть прошито, заплетено или скреплено другим способом, обеспечивающим эквивалентную прочность шва.

6.1.4.16.3 Мешки плотные 5Н2: мешок должен быть сделан непроницаемым для сыпучих веществ, например путем:

- a) наклеивания на внутреннюю поверхность мешка бумаги или полимерной пленки; или
- b) применения одного или нескольких отдельных вкладышей из бумаги или пластмассового материала.

6.1.4.16.4 Мешки влагонепроницаемые 5Н3: для предотвращения проникновения влаги мешок должен быть изготовлен влагонепроницаемым, что достигается, например, путем:

- a) использования отдельных внутренних вкладышей из водостойкой бумаги (например, парафинированной крафт-бумаги, битумированной двойным слоем крафт-бумаги или крафт-бумаги с покрытием из пластмассы); или
- b) покрытия внутренней или наружной поверхности мешка полимерной пленкой; или
- c) применения одного или нескольких вкладышей из пластмассового материала.

6.1.4.16.5 Максимальная масса нетто: 50 кг.

6.1.4.17 *Мешки из полимерной пленки*

5Н4

6.1.4.17.1 Мешки должны быть изготовлены из подходящего пластмассового материала. Прочность материала и исполнение мешка должны соответствовать его вместимости и предполагаемому использованию. Соединения и швы должны выдерживать давление и удары, которые могут иметь место в обычных условиях перевозки.

6.1.4.17.2 Максимальная масса нетто: 50 кг.

6.1.4.18 *Мешки бумажные*

5М1 многослойные

5М2 многослойные, влагонепроницаемые

6.1.4.18.1 Для изготовления мешков должна использоваться подходящая крафт-бумага или эквивалентная бумага, имеющая по меньшей мере три слоя, причем средний слой может изготавливаться из сетчатого материала с адгезивным составом, обеспечивающим склеивание с внешними слоями. Прочность бумаги и исполнение мешка должны соответствовать его вместимости и предполагаемому использованию. Соединения и швы должны быть плотными.

6.1.4.18.2 Мешки 5М2: для предотвращения попадания влаги мешок, состоящий из четырех или более слоев, должен быть сделан водонепроницаемым путем использования для одного из двух наружных слоев водостойкого материала или использования водостойкой преграды из соответствующего защитного материала между двумя наружными слоями; трехслойный мешок должен быть сделан влагонепроницаемым за счет использования в качестве внешнего слоя водостойкого материала. Если имеется опасность реакции содержимого с влагой или если содержимое упаковывается во влажном состоянии, то с внутренней стороны мешок должен быть также снабжен водостойким слоем или преградой из защитного материала, такого как битумированная двойным слоем крафт-бумага, крафт-бумага с пластмассовым покрытием, полимерная пленка, приклеенная к внутренней поверхности мешка, либо один или несколько вкладышей из пластмассового материала. Соединения и швы должны быть водонепроницаемыми.

6.1.4.18.3 Максимальная масса нетто: 50 кг.

6.1.4.19 *Составная тара (из пластмассового материала)*

- 6НА1 пластмассовый сосуд с наружным стальным барабаном
- 6НА2 пластмассовый сосуд с наружной стальной обрешеткой или ящиком
- 6НВ1 пластмассовый сосуд с наружным алюминиевым барабаном
- 6НВ2 пластмассовый сосуд с наружной алюминиевой обрешеткой или ящиком
- 6НС пластмассовый сосуд с наружным ящиком из древесины
- 6НД1 пластмассовый сосуд с наружным фанерным барабаном
- 6НД2 пластмассовый сосуд с наружным фанерным ящиком
- 6НГ1 пластмассовый сосуд с наружным фибровым барабаном
- 6НГ2 пластмассовый сосуд с наружным ящиком из фибрового картона
- 6НН1 пластмассовый сосуд с наружным пластмассовым барабаном
- 6НН2 пластмассовый сосуд с наружным ящиком из твердой пластмассы

6.1.4.19.1 *Внутренний сосуд*

6.1.4.19.1.1 К пластмассовым внутренним сосудам применяются требования пунктов 6.1.4.8.1 и 6.1.4.8.3–6.1.4.8.6.

6.1.4.19.1.2 Пластмассовый внутренний сосуд должен плотно прилегать к наружной таре, в которой не должно быть выступов, могущих вызвать истирание пластмассового материала.

6.1.4.19.1.3 Максимальная вместимость внутренних сосудов:

- 6НА1, 6НВ1, 6НД1, 6НГ1, 6НН1: 250 литров
- 6НА2, 6НВ2, 6НС, 6НД2, 6НГ2, 6НН2: 60 литров.

6.1.4.19.1.4 Максимальная масса нетто:

- 6НА1, 6НВ1, 6НД1, 6НГ1, 6НН1: 400 кг
- 6НА2, 6НВ2, 6НС, 6НД2, 6НГ2, 6НН2: 75 кг.

6.1.4.19.2 *Наружная тара*

6.1.4.19.2.1 Пластмассовый сосуд с наружным стальным или алюминиевым барабаном 6НА1 или 6НВ1: конструкция наружной тары должна отвечать соответствующим положениям подразделов 6.1.4.1 или 6.1.4.2.

6.1.4.19.2.2 Пластмассовый сосуд с наружной стальной или алюминиевой обрешеткой или ящиком 6НА2 или 6НВ2: конструкция наружной тары должна отвечать соответствующим положениям подраздела 6.1.4.14.

6.1.4.19.2.3 Пластмассовый сосуд с наружным деревянным ящиком 6НС: конструкция наружной тары должна отвечать соответствующим положениям подраздела 6.1.4.9.

6.1.4.19.2.4 Пластмассовый сосуд с наружным фанерным барабаном 6НД1: конструкция наружной тары должна отвечать соответствующим положениям подраздела 6.1.4.5.

6.1.4.19.2.5 Пластмассовый сосуд с наружным фанерным ящиком 6HD2: конструкция наружной тары должна отвечать соответствующим положениям подраздела 6.1.4.10.

6.1.4.19.2.6 Пластмассовый сосуд с наружным фибровым барабаном 6HG1: конструкция наружной тары должна отвечать соответствующим положениям подразделов 6.1.4.7.1–6.1.4.7.4.

6.1.4.19.2.7 Пластмассовый сосуд с наружным ящиком из фибрового картона 6HG2: конструкция наружной тары должна отвечать соответствующим положениям подраздела 6.1.4.12.

6.1.4.19.2.8 Пластмассовый сосуд с наружным пластмассовым барабаном 6HH1: конструкция наружной тары должна отвечать соответствующим положениям подразделов 6.1.4.8.1 и 6.1.4.8.2–6.1.4.8.6.

6.1.4.19.2.9 Пластмассовые сосуды с наружным ящиком из твердой пластмассы (включая рифленые пластмассовые материалы) 6HH2: конструкция наружной тары должна отвечать положениям подразделов 6.1.4.13.1 и 6.1.4.13.4–6.1.4.13.6.

6.1.4.20 Составная тара (из стекла, фарфора или керамики)

- 6PA1 сосуд с наружным стальным барабаном
- 6PA2 сосуд с наружной стальной обрешеткой или ящиком
- 6PB1 сосуд с наружным алюминиевым барабаном
- 6PB2 сосуд с наружной алюминиевой обрешеткой или ящиком
- 6PC сосуд с наружным ящиком из древесины
- 6PD1 сосуд с наружным фанерным барабаном
- 6PD2 сосуд с наружной плетеной корзиной
- 6PG1 сосуд с наружным фибровым барабаном
- 6PG2 сосуд с наружным ящиком из фибрового картона
- 6PH1 сосуд с наружной тарой из пенопласта
- 6PH2 сосуд с наружной тарой из твердой пластмассы

6.1.4.20.1 Внутренний сосуд

6.1.4.20.1.1 Сосуды должны иметь соответствующую форму (цилиндрическую или грушевидную), быть изготовлены из материала хорошего качества и не иметь дефектов, уменьшающих их прочность. В любой своей точке стенки должны иметь достаточную толщину.

6.1.4.20.1.2 В качестве затворов для сосудов надлежит использовать винтовые пластмассовые крышки, притертые стеклянные пробки или, по крайней мере, столь же эффективные закрывающие устройства. Любая часть затвора, которая может соприкасаться с содержимым сосуда, должна быть устойчива к этому содержимому. Следует принять меры по обеспечению герметичности затворов и их надлежащего закрытия с целью предотвращения их ослабления во время перевозки. В случае, если понадобится установка затворов, снабженных выпускными клапанами, эти затворы должны соответствовать положениям пункта 4.1.1.8.

6.1.4.20.1.3 Сосуд должен быть прочно закреплен в наружной таре при помощи прокладочных и/или абсорбирующих материалов.

6.1.4.20.1.4 Максимальная вместимость сосуда: 60 литров.

6.1.4.20.1.5 Максимальная масса нетто: 75 кг.

6.1.4.20.2 *Наружная тара*

6.1.4.20.2.1 Сосуд с наружным стальным барабаном 6РА1: конструкция наружной тары должна отвечать соответствующим положениям подраздела 6.1.4.1. Съемная крышка, необходимая для этого типа тары, может тем не менее иметь форму колпака.

6.1.4.20.2.2 Сосуд с наружной стальной обрешеткой или ящиком 6РА2: конструкция наружной тары должна отвечать соответствующим положениям подраздела 6.1.4.14. Наружная тара для сосудов цилиндрической формы должна, находясь в вертикальном положении, возвышаться над сосудом и его затвором. Если сосуд грушевидной формы помещен в обрешетку, форма которой соответствует форме сосуда, наружная тара должна быть снабжена защитной крышкой (колпаком).

6.1.4.20.2.3 Сосуд с наружным алюминиевым барабаном 6РВ1: конструкция наружной тары должна отвечать соответствующим положениям подраздела 6.1.4.2.

6.1.4.20.2.4 Сосуд с наружной алюминиевой обрешеткой или ящиком 6РВ2: конструкция наружной тары должна отвечать соответствующим положениям подраздела 6.1.4.14.

6.1.4.20.2.5 Сосуд с наружным деревянным ящиком 6РС: конструкция наружной тары должна отвечать соответствующим положениям подраздела 6.1.4.9.

6.1.4.20.2.6 Сосуд с наружным фанерным барабаном 6РД1: конструкция наружной тары должна отвечать соответствующим положениям подраздела 6.1.4.5.

6.1.4.20.2.7 Сосуд с наружной плетеной корзиной 6РД2. Корзина должна быть изготовлена из материала хорошего качества. Она должна быть снабжена защитной крышкой (колпаком) для предотвращения повреждения сосуда.

6.1.4.20.2.8 Сосуд с наружным фибровым барабаном 6РГ1: конструкция наружной тары должна отвечать соответствующим положениям подразделов 6.1.4.7.1–6.1.4.7.4.

6.1.4.20.2.9 Сосуд с наружным ящиком из фибрового картона 6РГ2: конструкция наружной тары должна отвечать соответствующим положениям подраздела 6.1.4.12.

6.1.4.20.2.10 Сосуд с наружной тарой из пенопласта или твердой пластмассы (6РН1 или 6РН2): материалы наружной тары должны отвечать соответствующим положениям подраздела 6.1.4.13. Наружная тара из твердой пластмассы должна изготавливаться из полиэтилена высокой плотности или другого аналогичного полимерного материала. Съемная крышка, требуемая для данного типа тары может, тем не менее, иметь форму колпака.

6.1.5 Требования к испытаниям тары

6.1.5.1 *Испытания и частота их проведения*

6.1.5.1.1 Тип конструкции каждой тары должен испытываться, как указано в разделе 6.1.5, в соответствии с процедурами, установленными компетентным органом.

6.1.5.1.2 Перед использованием каждый тип конструкции тары должен успешно выдержать испытания, предписанные в настоящей главе. Тип конструкции упаковки определяется конструкцией, размером, материалом и его толщиной, способом изготовления и применения, а также способом обработки поверхности. Он может включать также тару, которая отличается от прототипа только меньшей высотой.

6.1.5.1.3 Серийные образцы продукции должны проходить испытания с периодичностью, установленной компетентным органом. Для таких испытаний тары из бумаги или фибрового картона подготовка в условиях окружающей среды считается равнозначной соблюдению положений подраздела 6.1.5.2.3.

6.1.5.1.4 Испытания должны повторяться, кроме того, при каждом изменении конструкции, материала или способа изготовления тары.

6.1.5.1.5 Компетентный орган может разрешить проведение только выборочных испытаний тары, которая лишь в небольшой степени отличается от уже испытанного типа, например меньшими размерами или меньшей массой нетто внутренней тары, а также такой тары, как барабаны, мешки и ящики, изготавливаемые с небольшими уменьшениями их габаритного(ых) размера(ов).

6.1.5.1.6 (Зарезервирован)

ПРИМЕЧАНИЕ: В отношении условий, касающихся объединения различных типов внутренней тары в наружной таре, и допустимых модификаций внутренней тары см. пункт 4.1.1.5.1.

6.1.5.1.7 Изделия или внутренняя тара любого типа, предназначенная для твердых или жидких веществ, могут собираться и перевозиться без испытаний в наружной таре с соблюдением следующих условий:

- a) Наружная тара должна успешно пройти испытание в соответствии с подразделом 6.1.5.3 вместе с хрупкой (например, из стекла) внутренней тарой, содержащей жидкости, при высоте падения, предусмотренной для группы упаковки I.
- b) Общая масса брутто внутренней тары не должна превышать половину массы брутто внутренней тары, использованной при проведении испытания на ударную прочность при падении в соответствии с подпунктом а), выше.
- c) Толщина прокладочного материала между отдельными единицами внутренней тары, а также между внутренней и наружной тарой не должна быть меньше толщины соответствующего прокладочного материала в первоначально испытанной таре, а если при первоначальном испытании использовалась только одна единица внутренней тары, толщина прокладочного слоя между отдельными единицами внутренней тары не должна быть меньше толщины прокладочного материала между внутренней и наружной тарой при первоначальном испытании. Если используется меньшее количество единиц внутренней тары или внутренняя тара меньшего размера (по сравнению с внутренней тарой, использованной в ходе испытания на ударную прочность при падении), то необходимо использовать достаточное дополнительное количество прокладочного материала для заполнения свободных пространств.
- d) Наружная тара должна успешно пройти в порожнем состоянии испытание на штабелирование, предусмотренное в подразделе 6.1.5.6. Масса идентичных упаковок должна определяться на основе суммарной массы единиц внутренней тары, использованных при испытании на падение в соответствии с подпунктом а), выше.
- e) Внутренняя тара, содержащая жидкость, должна быть полностью окружена достаточным количеством абсорбирующего материала, способным поглотить всю содержащуюся во внутренней таре жидкость.
- f) Если наружная тара предназначена для помещения в нее внутренней тары с жидкостью и не является герметичной или предназначена для помещения в нее внутренней тары с твердыми веществами и не является для них непроницаемой, то на случай утечки необходимо предусмотреть средство, способное удерживать жидкость или твердые вещества, в виде герметичного вкладыша, пластмассового мешка или другого столь же эффективного средства удержания. В случае тары, содержащей жидкости, абсорбирующий материал, требующийся

в соответствии с пунктом е), выше, должен размещаться внутри такого средства удержания.

- g) При воздушных перевозках тара должна соответствовать положениям пункта 4.1.1.4.1.
- h) Тара должна иметь маркировку в соответствии с разделом 6.1.3, показывающую, что она была испытана в качестве комбинированной тары на соответствие требованиям, предъявляемым к группе упаковки I. Указываемая максимальная масса брутто в килограммах должна быть равна сумме массы наружной тары и половины массы брутто внутренней тары, использовавшейся при испытании на падение, упомянутом в подпункте а) выше. Такая маркировка тары должна содержать также букву "V", как указано в подразделе 6.1.2.4.

6.1.5.1.8 Компетентный орган может в любое время потребовать проведения испытаний, предусмотренных в настоящем разделе, с целью убедиться в том, что серийно производимая тара отвечает требованиям, предъявляемым к испытаниям по типу конструкции.

6.1.5.1.9 Если в целях безопасности требуется обработка внутренней поверхности или нанесения внутреннего покрытия, то такая обработка или покрытие должны сохранять свои защитные свойства даже после испытаний.

6.1.5.1.10 Компетентный орган может разрешить проведение нескольких испытаний на одном образце, если это не скажется на действительности результатов испытаний.

6.1.5.1.11 *Аварийная тара*

Аварийная тара (см. раздел 1.2.1) должна быть испытана и маркирована в соответствии с требованиями, применимыми к таре группы упаковки II, предназначенной для перевозки твердых веществ или внутренней тары, при этом, однако:

- a) при испытаниях должна использоваться вода, а тара должна быть заполнена не менее чем на 98% ее максимальной вместимости. Чтобы получить требуемую общую массу упаковки, можно добавить, например, мешки со свинцовой дробью, но разместить их необходимо таким образом, чтобы они не повлияли на результаты испытания. При проведении испытания на падение можно также изменить высоту падения в соответствии с пунктом 6.1.5.3.5 b);
- b) тара должна, кроме того, успешно пройти испытание на герметичность при давлении 30 кПа, и результаты этого испытания должны быть занесены в протокол испытания, требуемый согласно подразделу 6.1.5.7; и
- c) на таре должна быть проставлена буква "T" в соответствии с подразделом 6.1.2.4.

6.1.5.2 *Подготовка тары к испытаниям*

6.1.5.2.1 Испытаниям должна подвергаться тара, подготовленная так, как она готовится для перевозки, включая внутреннюю тару комбинированной тары. Внутренние или одиночные сосуды или тара, за исключением мешков, должны заполняться не менее чем на 98% их максимальной вместимости в случае жидкостей и не менее чем на 95% в случае твердых веществ. Мешки должны наполняться до максимальной массы, при которой они могут использоваться. Комбинированная тара, внутренняя тара которой предназначена и для жидкостей и твердых веществ, должна пройти отдельные испытания для обоих видов содержимого – как для жидкостей, так и для твердых веществ. Вещества или изделия, которые будут перевозиться в таре, могут быть заменены другими веществами или изделиями, за исключением случаев, когда эта замена может сделать

недействительными результаты испытаний. Что касается твердых веществ, то, если используется другое вещество, оно должно иметь те же физические характеристики (массу, размер частиц и т.д.), что и вещество, которое будет перевозиться. Для достижения требуемой общей массы упаковки допускается использование добавок, таких как мешки со свинцовой дробью, при условии, что они размещены таким образом, что их использование не повлияет на результаты испытаний.

6.1.5.2.2 Если при испытаниях на падение тары, предназначенной для жидкостей, используется другое вещество, оно должно иметь ту же относительную плотность и вязкость, что и вещество, которое будет перевозиться. Для такого испытания может также использоваться вода при соблюдении условий, указанных в пункте 6.1.5.3.5.

6.1.5.2.3 Тара из бумаги или фибрового картона должна быть выдержана в течение не менее 24 часов в атмосфере с регулируемой температурой и относительной влажностью. Существуют три варианта, из которых следует выбрать один. Предпочтительной является атмосфера при температуре $23^{\circ}\text{C} \pm 2^{\circ}\text{C}$ и относительной влажности $50 \pm 2\%$. Два других варианта – при температуре $20^{\circ}\text{C} \pm 2^{\circ}\text{C}$ и относительной влажности $65 \pm 2\%$ или при температуре $27^{\circ}\text{C} \pm 2^{\circ}\text{C}$ и относительной влажности $65 \pm 2\%$.

ПРИМЕЧАНИЕ: Средние значения должны находиться в этих пределах. Кратковременные колебания этих значений и ограниченная точность измерений могут привести к тому, что по результатам отдельных измерений относительная влажность может изменяться в пределах $\pm 5\%$ без заметного ущерба для воспроизводимости результатов испытания.

6.1.5.2.4 Должны быть приняты дополнительные меры к тому, чтобы удостовериться, что пластмасса, использованная для изготовления пластмассовых барабанов, пластмассовых канистр и составной (пластмассовой) тары, предназначенных для содержания жидкостей, удовлетворяет положениям подразделов 6.1.1.2, 6.1.4.8.1 и 6.1.4.8.3. Это можно осуществить, например, подвергая образцы сосудов или тары предварительному испытанию в течение длительного периода, например шести месяцев, на протяжении которого образцы выдерживаются заполненными теми веществами, для содержания которых они предназначены, после чего они подвергаются соответствующим испытаниям, указанным в подразделах 6.1.5.3, 6.1.5.4, 6.1.5.5 и 6.1.5.6. Для веществ, которые могут вызвать образование трещин или ослабление прочности пластмассовых барабанов или канистр, образец, наполненный данным веществом или каким-либо другим веществом, в отношении которого известно, что оно, по крайней мере, в такой же степени способствует появлению трещин в рассматриваемых пластмассовых материалах, должен быть подвергнут нагрузке сверху, эквивалентной общей массе идентичных упаковок, которые могут быть уложены на него во время перевозки. Минимальная высота штабеля, включая испытываемый образец, составляет 3 метра.

6.1.5.3 *Испытание на падение*

6.1.5.3.1 *Количество испытываемых образцов (на каждый тип конструкции и на каждого изготовителя) и положение образца при падении*

Для всех видов падения, кроме падения плашмя, центр тяжести должен находиться вертикально над точкой удара.

Если для данного испытания на падение можно использовать несколько направлений удара, то надлежит выбрать такое, которое с наибольшей вероятностью приведет к повреждению тары.

Тара	Количество испытываемых образцов	Положение образца при падении
Стальные барабаны Алюминиевые барабаны Металлические барабаны, кроме стальных или алюминиевых Стальные канистры Алюминиевые канистры Фанерные барабаны Фибровые барабаны Барабаны и канистры из пластмассы Составная тара в форме барабана	Шесть (по три на каждое падение)	<p><i>Первое падение</i> (три образца): образец должен диагонально удариться об испытательную площадку утором или, если он не имеет утора, кольцевым швом или краем.</p> <p><i>Второе падение</i> (три оставшихся образца): образец должен удариться об испытательную площадку наименее прочной частью, которая не испытывалась при первом падении, например затвором или, для некоторых цилиндрических барабанов, продольным сварным швом корпуса.</p>
Ящики из естественной древесины Фанерные ящики Ящики из древесного материала Ящики из фибрового картона Ящики из пластмассы Стальные или алюминиевые ящики Составная тара в форме ящика	Пять (по одному на каждое падение)	<p><i>Первое падение:</i> плашмя на дно</p> <p><i>Второе падение:</i> плашмя на крышку</p> <p><i>Третье падение:</i> плашмя на боковую стенку</p> <p><i>Четвертое падение:</i> плашмя на торцевую стенку</p> <p><i>Пятое падение:</i> на угол</p>
Мешки – однослойные с боковым швом	Три (три падения на каждый мешок)	<p><i>Первое падение:</i> плашмя на широкую сторону</p> <p><i>Второе падение:</i> плашмя на узкую сторону</p> <p><i>Третье падение:</i> на дно мешка</p>
Мешки – однослойные без бокового шва или многослойные	Три (два падения на каждый мешок)	<p><i>Первое падение:</i> плашмя на широкую сторону</p> <p><i>Второе падение:</i> на дно мешка</p>

6.1.5.3.2 Специальная подготовка образцов к испытанию на падение

Температура испытательного образца и его содержимого должна быть снижена до – 18°C или ниже для следующих типов тары:

- a) барабанов из пластмассы (см. подраздел 6.1.4.8);
- b) канистр из пластмассы (см. подраздел 6.1.4.8);
- c) ящиков из пластмассы, за исключением ящиков из пенопласта (см. подраздел 6.1.4.13);
- d) составной тары (из пластмассового материала) (см. подраздел 6.1.4.19); и

- е) комбинированной тары с внутренней пластмассовой тарой, за исключением пластмассовых мешков, предназначенной для содержания твердых веществ или изделий.

Если испытательные образцы подготовлены таким образом, то выдерживание, предусмотренное в пункте 6.1.5.2.3, можно не проводить. Испытательные жидкости необходимо поддерживать в жидком состоянии путем добавления, если необходимо, антифриза.

6.1.5.3.3 Тара со съёмным дном, используемая для жидкостей, должна подвергаться испытанию на падение не менее чем через 24 часа после ее наполнения и закрытия с целью учета возможного ослабления прокладки.

6.1.5.3.4 Испытательная площадка

Испытательная площадка должна иметь неупругую и горизонтальную поверхность и должна быть:

- цельной и достаточно массивной, чтобы оставаться неподвижной;
- плоской и без поверхностных местных дефектов, способных повлиять на результаты испытания;
- достаточно жесткой, чтобы не деформироваться в условиях проведения испытания и не повреждаться в ходе испытаний; и
- достаточно большой по площади, чтобы испытываемая упаковка полностью падала на ее поверхность.

6.1.5.3.5 Высота падения

Для твердых веществ и жидкостей, если испытание проводится с твердым веществом или жидкостью, подлежащими перевозке, или с другим веществом, обладающим в основном такими же физическими характеристиками:

Группа упаковки I	Группа упаковки II	Группа упаковки III
1,8 м	1,2 м	0,8 м

Для жидкостей в одиночной таре и для внутренней тары комбинированной тары, если испытание проводится с водой:

ПРИМЕЧАНИЕ: Термин "вода" включает растворы антифриза в воде с минимальной относительной плотностью 0,95 для испытаний, проводимых при температуре -18°C .

- а) когда подлежащие перевозке вещества имеют относительную плотность не более 1,2:

Группа упаковки I	Группа упаковки II	Группа упаковки III
1,8 м	1,2 м	0,8 м

- б) когда подлежащие перевозке вещества имеют относительную плотность более 1,2, высота падения должна рассчитываться на основе относительной плотности (d) перевозимого вещества, округленной до первого десятичного знака, следующим образом:

Группа упаковки I	Группа упаковки II	Группа упаковки III
$d \times 1,5$ (м)	$d \times 1,0$ (м)	$d \times 0,67$ (м)

6.1.5.3.6 *Критерии прохождения испытания*

6.1.5.3.6.1 После установления равновесия между внутренним и внешним давлением каждая тара, содержащая жидкость, должна быть герметичной, за исключением сосудов комбинированной тары, для которой уравнивать давление не требуется.

6.1.5.3.6.2 Когда тара, предназначенная для твердых веществ, подвергается испытанию на падение и ударяется об испытательную площадку своей верхней частью, считается, что образец успешно выдержал испытание в том случае, если содержимое полностью осталось во внутренней таре или внутреннем сосуде (например, пластмассовом мешке), даже если затвор, сохраняя свою удерживающую функцию, уже не является непроницаемым для вещества.

6.1.5.3.6.3 Тара или наружная тара составной или комбинированной тары не должна иметь повреждений, способных отрицательно повлиять на безопасность перевозки. Внутренние сосуды, внутренняя тара или изделия должны оставаться полностью внутри наружной тары, и не должно происходить какой-либо утечки наполняющего вещества из внутреннего(их) сосуда(ов) или внутренней тары.

6.1.5.3.6.4 Ни наружный слой мешка, ни наружная тара не должны иметь повреждений, способных отрицательно повлиять на безопасность перевозки.

6.1.5.3.6.5 Незначительное проникновение вещества через затвор (затворы) наружу при ударе не считается недостатком тары при условии, что не происходит дальнейшей утечки.

6.1.5.3.6.6 В случае тары для грузов класса 1 не допускается никаких разрывов, которые могли бы привести к утечке или выпадению взрывчатых веществ или взрывчатых изделий из наружной тары.

6.1.5.4 *Испытание на герметичность*

Испытанию на герметичность должна подвергаться тара всех типов конструкции, предназначенная для жидкостей, однако это испытание не требуется для внутренней тары комбинированной упаковки.

6.1.5.4.1 *Количество испытательных образцов:* по три образца на каждый тип конструкции и на каждого изготовителя.

6.1.5.4.2 *Специальная подготовка образцов к испытанию:* либо затворы, снабженные выпускным клапаном, должны быть заменены аналогичными затворами, не имеющими такого приспособления, либо указанные клапаны должны быть герметично закрыты.

6.1.5.4.3 *Метод испытания и применяемое давление:* тара, включая ее затворы, удерживается под водой в течение 5 минут, при этом она подвергается внутреннему давлению воздуха; способ удержания образцов под водой не должен влиять на результаты испытания.

Применяемое давление (манометрическое) воздуха должно быть следующим:

Группа упаковки I	Группа упаковки II	Группа упаковки III
Не менее 30 кПа (0,3 бар)	Не менее 20 кПа (0,2 бар)	Не менее 20 кПа (0,2 бар)

Допускаются и другие, не менее эффективные методы испытания.

6.1.5.4.4 *Критерий прохождения испытания:* не должно происходить никакой утечки.

6.1.5.5 *Испытание на внутреннее давление (гидравлическое)*

6.1.5.5.1 *Тара, подлежащая испытанию:* испытанию на внутреннее давление (гидравлическое) должна подвергаться металлическая, пластмассовая и составная тары всех типов конструкции, предназначенная для жидкостей. Это испытание не является обязательным для внутренней тары комбинированной упаковки.

6.1.5.5.2 *Количество испытательных образцов:* по три образца на каждый тип конструкции и на каждого изготовителя.

6.1.5.5.3 *Специальная подготовка упаковки к испытанию:* либо затворы снабженные выпускным клапаном должны быть заменены аналогичными затворами, не имеющими такого приспособления, либо указанные клапаны должны быть герметично закрыты.

6.1.5.5.4 *Метод испытания и применяемое давление:* металлическая тара и составная тара (из стекла, фарфора или керамики), включая их затворы, должна подвергаться испытательному давлению в течение пяти минут. Пластмассовая тара и составная тара (из пластмассового материала), включая их затворы, должна подвергаться испытательному давлению в течение 30 мин. Именно это давление должно быть включено в маркировку, предписанную в пункте 6.1.3.1 d). Способ удержания тары не должен влиять на действительность результатов испытания. В ходе испытания давление должно применяться непрерывно и равномерно; оно должно поддерживаться на постоянном уровне в течение всего испытания. Применяемое гидравлическое (манометрическое) давление, определенное любым из следующих методов, должно быть:

- a) не меньше общего манометрического давления, замеренного в таре (т.е. суммы давления паров наполняющей жидкости и парциального давления воздуха или других инертных газов за вычетом 100 кПа) при температуре 55°C, умноженного на коэффициент безопасности 1,5; это общее манометрическое давление должно определяться на основе максимальной степени наполнения, предусмотренной в пункте 4.1.1.4, и температуры наполнения 15°C;
- b) не менее чем в 1,75 раза больше давления паров жидкости, подлежащей перевозке, при температуре 50°C за вычетом 100 кПа, однако не менее 100 кПа;
- c) не менее чем в 1,5 раза больше давления паров жидкости, подлежащей перевозке, при температуре 55°C за вычетом 100 кПа, однако не менее 100 кПа.

6.1.5.5.5 Кроме того, тара, предназначенная для жидкостей группы упаковки I, должна испытываться при минимальном (манометрическом) давлении 250 кПа в течение 5 или 30 мин. в зависимости от материала, из которого изготовлена тара.

6.1.5.5.6 Специальные требования для воздушного транспорта, в том числе в отношении минимального испытательного давления, могут быть не охвачены положениями пункта 6.1.5.5.4.

6.1.5.5.7 *Критерий прохождения испытания:* из тары не должно происходить никакой утечки.

6.1.5.6 *Испытание на штабелирование*

Испытанию на штабелирование подлежит тара всех типов, за исключением мешков.

6.1.5.6.1 *Количество испытательных образцов:* по три образца на каждый тип конструкции и на каждого изготовителя.

6.1.5.6.2 *Метод испытания:* испытательный образец подвергается воздействию силы, приложенной к его верхней поверхности и эквивалентной общему весу идентичных упаковок,

которые могут быть уложены на него в ходе перевозки; если содержимым испытательного образца являются жидкости с относительной плотностью, отличающейся от относительной плотности жидкости, которая будет перевозиться, сила должна рассчитываться по отношению к этой жидкости. Минимальная высота штабеля, включая образец, должна составлять 3 метра. Продолжительность испытания составляет 24 часа, за исключением барабанов и канистр из пластмассы, а также составной тары типов 6НН1 и 6НН2, предназначенных для перевозки жидкостей, которые должны подвергаться испытанию на штабелирование в течение 28 суток при температуре не ниже 40°C.

6.1.5.6.3 *Критерий прохождения испытания:* ни один из образцов не должен давать утечки. При испытании составной или комбинированной тары из внутреннего сосуда или внутренней тары не должно происходить утечки содержащегося в них вещества. Ни один из испытательных образцов не должен иметь признаков повреждения, которое могло бы отрицательно повлиять на безопасность перевозки, или признаков деформации, которая могла бы снизить его прочность или вызвать неустойчивость в штабелях упаковок. Перед оценкой результатов испытания тара из пластмассы должна охлаждаться до температуры окружающей среды.

6.1.5.7 *Протокол испытаний*

6.1.5.7.1 Должен составляться и предоставляться пользователям тары протокол испытаний, содержащий по меньшей мере следующие сведения:

1. Название и адрес предприятия, проводившего испытания.
2. Название и адрес заявителя (в случае необходимости).
3. Индекс протокола испытаний.
4. Дата составления протокола испытаний.
5. Завод — изготовитель тары.
6. Описание типа конструкции тары (например, размеры, материалы, затворы, толщина и т.д.), включая способ изготовления (например, формование раздувом), которое может включать чертеж(и) и/или фотографию(и).
7. Максимальная вместимость.
8. Характеристики содержимого, использованного при испытаниях, например вязкость и относительная плотность для жидкостей и размер частиц для твердых веществ.
9. Описание и результаты испытаний.
10. Протокол испытаний должен быть подписан с указанием фамилии и должности лица, подписавшего протокол.

6.1.5.7.2 В протоколе испытаний должны содержаться заявления о том, что тара, подготовленная так же, как для перевозки, была испытана согласно соответствующим требованиям настоящей главы и что в случае использования других методов или компонентов упаковки протокол может стать недействительным. Копия протокола испытаний должна передаваться компетентному органу.

ГЛАВА 6.2

ТРЕБОВАНИЯ К ИЗГОТОВЛЕНИЮ И ИСПЫТАНИЯМ СОСУДОВ ПОД ДАВЛЕНИЕМ, АЭРОЗОЛЬНЫХ РАСПЫЛИТЕЛЕЙ, ЕМКостей МАЛЫХ, СОДЕРЖАЩИХ ГАЗ (ГАЗОВЫХ БАЛЛОНЧИКОВ), И КАССЕТ ТОПЛИВНЫХ ЭЛЕМЕНТОВ, СОДЕРЖАЩИХ СЖИЖЕННЫЙ ВОСПЛАМЕНЯЮЩИЙСЯ ГАЗ

ПРИМЕЧАНИЕ. Требования разделов 6.2.1 – 6.2.3 не распространяются на аэрозольные распылители, емкости малые, содержащие газ (газовые баллончики), и кассеты топливных элементов, содержащие сжиженный воспламеняющийся газ.

6.2.1 Общие требования

6.2.1.1 Проектирование и изготовление

6.2.1.1.1 Сосуды под давлением и их затворы должны быть спроектированы, изготовлены, испытаны и оборудованы таким образом, чтобы выдержать любые нагрузки, включая усталость, которым они будут подвергаться в обычных условиях перевозки.

6.2.1.1.2 С учетом достижений научно-технического прогресса и признавая, что сосуды под давлением, за исключением тех, которые маркированы знаком сертификации ООН, могут использоваться на национальном или региональном уровне, сосуды под давлением, отвечающие требованиям, иным, чем те, которые указаны в настоящих Типовых правилах, могут использоваться, если они утверждены компетентными органами стран перевозки и использования.

6.2.1.1.3 Ни при каких обстоятельствах минимальная толщина стенок не должна быть меньше толщины, предусмотренной техническими стандартами конструкции и изготовления.

6.2.1.1.4 Для изготовления сварных сосудов под давлением должны использоваться только металлы, пригодные для сварки.

6.2.1.1.5 Испытательное давление баллонов, цилиндров, барабанов под давлением и связок баллонов должно соответствовать требованиям инструкции по упаковке P200. Испытательное давление для закрытых криогенных сосудов должно соответствовать требованиям инструкции по упаковке P203. Испытательное давление системы хранения на основе металлгидридов должно соответствовать требованиям инструкции по упаковке P205.

6.2.1.1.6 Сосуды под давлением, собранные в связки, должны иметь конструкционную опору и удерживаться вместе в качестве единого целого. Сосуды под давлением должны закрепляться таким образом, чтобы предотвратить их перемещение относительно конструкции в сборе и перемещение, следствием которого может быть концентрация опасных местных напряжений. Коллекторы в сборе (например, коллектор, клапаны и манометры) должны проектироваться и изготавливаться таким образом, чтобы они были защищены от повреждения в результате ударного воздействия и нагрузок, обычно возникающих во время перевозки. Коллекторы должны иметь, по меньшей мере, такое же испытательное давление, как и баллоны. В случае токсичных сжиженных газов должны быть предусмотрены устройства, обеспечивающие возможность наполнения каждого сосуда под давлением по отдельности, а также невозможность смешивания содержимого сосудов под давлением во время перевозки.

6.2.1.1.7 Надлежит избегать контакта между разнородными металлами, который может привести к повреждениям в результате гальванического эффекта.

6.2.1.1.8 *Дополнительные требования, предъявляемые к изготовлению закрытых криогенных сосудов для охлажденных сжиженных газов*

6.2.1.1.8.1 Механические свойства используемого металла должны определяться для каждого сосуда под давлением, включая ударную вязкость и коэффициент изгиба.

6.2.1.1.8.2 Сосуды под давлением должны быть оборудованы теплоизоляцией. Теплоизоляция должна быть защищена от ударного воздействия с помощью защитного кожуха. Если из пространства между сосудом под давлением и наружным кожухом удаляется воздух (вакуумная изоляция), то наружный кожух должен быть спроектирован таким образом, чтобы выдерживать без остаточной деформации внешнее давление, равное, по меньшей мере, 100 кПа (1 бар), рассчитанное в соответствии с признанными техническими правилами, или расчетное практическое разрушающее давление, составляющее не менее 200 кПа (2 бар) (манометрическое давление). Если наружный кожух является газонепроницаемым (например, в случае вакуумной изоляции), то должно быть предусмотрено устройство для предотвращения возникновения опасного давления в изолирующем слое в случае недостаточной герметичности сосуда под давлением или его фитингов. Это устройство должно предохранять изоляцию от проникновения в нее влаги.

6.2.1.1.8.3 Закрытые криогенные сосуды, предназначенные для перевозки охлажденных сжиженных газов с температурой кипения ниже $-182\text{ }^{\circ}\text{C}$ при атмосферном давлении, не должны включать материалов, могущих опасно реагировать с кислородом или обогащенной кислородом газовой средой, если они находятся в той части теплоизоляции, где имеется опасность контакта с кислородом или обогащенной кислородом жидкостью.

6.2.1.1.8.4 Закрытые криогенные сосуды должны проектироваться и изготавливаться с соответствующими приспособлениями для подъема и крепления.

6.2.1.1.9 *Дополнительные требования, предъявляемые к изготовлению сосудов под давлением для ацетилена*

Сосуды под давлением для ацетилена растворенного (№ ООН 1001) и ацетилена нерастворенного (№ ООН 3374) должны заполняться равномерно распределяемым пористым материалом, тип которого отвечает требованиям и критериям испытаний, установленным компетентным органом, и который:

- a) совместим с сосудом под давлением и не образует вредных или опасных соединений ни с ацетиленом, ни с растворителем в случае № ООН 1001; и
- b) способен предотвращать распространение процесса разложения ацетилена в пористом материале.

В случае № ООН 1001 растворитель должен быть совместим с сосудами под давлением.

6.2.1.2 *Материалы*

6.2.1.2.1 Конструкционные материалы, из которых изготавливаются сосуды под давлением и их затворы и которые находятся в непосредственном соприкосновении с опасными грузами, не должны подвергаться воздействию опасных грузов, которые предполагается перевозить, или утрачивать свою прочность в результате такого воздействия и не должны вызывать опасных эффектов, например катализировать реакцию или реагировать с опасными грузами.

6.2.1.2.2 Сосуды под давлением и их затворы должны изготавливаться из материалов, указанных в технических стандартах проектирования и изготовления и в применимых инструкциях по упаковке веществ, предназначенных для перевозки в сосудах под давлением. Материалы должны

быть устойчивыми к хрупкому разрушению и коррозионному растрескиванию под действием напряжения в соответствии с требованиями, указанными в технических стандартах проектирования и изготовления.

6.2.1.3 *Сервисное оборудование*

6.2.1.3.1 Вентили, трубопроводы и прочие фитинги, подвергающиеся воздействию давления, за исключением устройств для сброса давления, должны проектироваться и изготавливаться таким образом, чтобы выдерживать давление, превышающее по меньшей мере в полтора раза испытательное давление сосуда под давлением.

6.2.1.3.2 Сервисное оборудование должно компоноваться или проектироваться с расчетом на предупреждение повреждений, которые могут привести к утечке содержимого сосудов под давлением в обычных условиях погрузки, разгрузки и перевозки. Трубопроводы коллекторов, ведущие к запорным вентилям, должны быть достаточно гибкими, чтобы предохранять вентили и трубопроводы от сдвига или выпуска содержимого сосудов под давлением. Наполнительные и опорожняющие вентили и любые предохранительные колпаки должны быть защищены от случайного открывания. Вентили должны быть защищены так, как это указано в пункте 4.1.6.1.8.

6.2.1.3.3 Сосуды под давлением, которые не могут обрабатываться вручную или перекачиваться, должны иметь приспособления (салазки, кольца, дуги), гарантирующие безопасную погрузку и выгрузку при помощи механических средств и установленные таким образом, чтобы они не снижали прочности сосуда под давлением и не вызывали в нем чрезмерных напряжений.

6.2.1.3.4 Отдельные сосуды под давлением должны оборудоваться устройствами для сброса давления в соответствии с требованиями, упомянутыми в инструкциях по упаковке P200 (1), P205 или в пунктах 6.2.1.3.6.4 и 6.2.1.3.6.5. Устройства для сброса давления должны быть сконструированы таким образом, чтобы предотвращать проникновение посторонних материалов, утечку газа и любое опасное повышение давления. При установке устройств для сброса давления на соединенных коллектором горизонтально расположенных сосудах под давлением, наполняемых легковоспламеняющимся газом, они должны располагаться таким образом, чтобы выброс газа в атмосферу происходил свободно, без столкновения струи выбрасываемого газа с самим сосудом под давлением в обычных условиях перевозки.

6.2.1.3.5 Сосуды под давлением, степень наполнения которых измеряется по объему, должны быть оборудованы указателем уровня.

6.2.1.3.6 *Дополнительные требования, касающиеся закрытых криогенных сосудов*

6.2.1.3.6.1 Все отверстия для наполнения и опорожнения в закрытых криогенных сосудах, используемых для перевозки легковоспламеняющихся охлажденных сжиженных газов, должны быть снабжены по меньшей мере двумя взаимонезависимыми последовательно установленными запорными устройствами, из которых первое – запорный клапан, а второе – колпачок или аналогичное устройство.

6.2.1.3.6.2 Для секций трубопровода, которые могут перекрываться с обоих концов и в которых может задерживаться жидкость, необходимо предусмотреть возможность автоматического сброса давления с целью предотвращения возникновения в трубопроводе избыточного давления.

6.2.1.3.6.3 Каждый соединительный патрубок на закрытом криогенном сосуде должен иметь четкую маркировку, указывающую его назначение (например, паровая или жидкая фаза).

6.2.1.3.6.4 Устройства для сброса давления

6.2.1.3.6.4.1 Каждый закрытый криогенный сосуд должен быть оборудован по меньшей мере одним устройством для сброса давления. Устройство для сброса давления должно быть такого типа, чтобы оно могло выдерживать динамические нагрузки, включая волновой удар жидкости.

6.2.1.3.6.4.2 Закрытые криогенные сосуды могут, кроме того, иметь разрывную мембрану, установленную параллельно с подпружиненным(и) устройством(ами), чтобы соответствовать требованиям пункта 6.2.1.3.6.5.

6.2.1.3.6.4.3 Штуцеры устройств для сброса давления должны быть достаточного размера, чтобы обеспечивать беспрепятственное поступление необходимого количества выпускаемых паров или газов к устройству для сброса давления.

6.2.1.3.6.4.4 Все входные отверстия устройств для сброса давления должны быть расположены – в условиях максимального наполнения – в паровом пространстве закрытого криогенного сосуда и должны быть установлены таким образом, чтобы обеспечивать беспрепятственное удаление выделяющихся паров.

6.2.1.3.6.5 Пропускная способность и регулирование устройств для сброса давления

ПРИМЕЧАНИЕ: Применительно к устройствам для сброса давления закрытых криогенных сосудов, МДРД означает максимальное эффективное манометрическое давление, допустимое в верхней части наполненного закрытого криогенного сосуда, находящегося в рабочем состоянии, включая наиболее высокое эффективное давление во время наполнения и опорожнения.

6.2.1.3.6.5.1 Устройство для сброса давления должно автоматически открываться при давлении не менее МДРД и должно быть полностью открыто при давлении, составляющем 110% от МДРД. После сброса это устройство должно закрываться при давлении, которое не более чем на 10% ниже давления, при котором начался его сброс, и должно оставаться закрытым при любом более низком давлении.

6.2.1.3.6.5.2 Разрывная мембрана должна быть отрегулирована на разрыв при номинальном давлении, значение которого ниже либо испытательного давления, либо давления, составляющего 150% от МДРД.

6.2.1.3.6.5.3 В случае ухудшения вакуума в закрытом криогенном сосуде с вакуумной изоляцией суммарная пропускная способность всех установленных устройств для сброса давления должна быть достаточной для того, чтобы давление (включая аккумулялирование) внутри закрытого криогенного сосуда не превышало 120% от МДРД.

6.2.1.3.6.5.4 Требуемая пропускная способность устройств для сброса давления рассчитывается в соответствии с принятыми техническими правилами, признанными компетентным органом¹.

6.2.1.4 Утверждение сосудов под давлением

6.2.1.4.1 Соответствие сосудов под давлением должно оцениваться в процессе изготовления согласно требованиям компетентного органа. Сосуды под давлением должны проверяться, испытываться и утверждаться проверяющим органом. Техническая документация должна включать полное техническое описание конструкции и полную документацию по изготовлению и испытаниям.

¹ См., например, CGA Publications S-1.2-2003 "Pressure Relief Device Standards-Part 2-Cargo and Portable Tanks for Compressed Gases" and S-1.1-2003 "Pressure Relief Device Standards-Part 1-Cylinders for Compressed Gases".

6.2.1.4.2 Системы обеспечения качества должны соответствовать требованиям компетентного органа.

6.2.1.5 *Первоначальная проверка и испытания*

6.2.1.5.1 Новые сосуды под давлением, за исключением закрытых криогенных сосудов и систем хранения на основе металлгидридов, должны подвергаться испытаниям и проверке в процессе и после изготовления в соответствии с применимыми конструкционными стандартами, включающими следующие процедуры:

На соответствующем образце сосудов под давлением проводятся:

- a) испытания материала, из которого изготовлен сосуд, на механические свойства;
- b) проверка минимальной толщины стенок;
- c) проверка однородности материала, из которого изготовлена каждая партия;
- d) наружный и внутренний осмотр сосудов под давлением;
- e) осмотр резьбы горловины;
- f) проверка соответствия конструктивным нормам.

На всех сосудах под давлением проводятся:

- g) гидравлическое испытание под давлением. Сосуды под давлением должны выдерживать испытательное давление в пределах расширения, допускаемого конструкционными техническими требованиями;

ПРИМЕЧАНИЕ: С согласия компетентного органа вместо гидравлического испытания под давлением может проводиться испытание с использованием газа, если такая операция не сопряжена с опасностью.

- h) проверка и оценка производственных дефектов и ремонт сосуда под давлением или его выбраковка; в случае сварных сосудов под давлением особое внимание должно уделяться качеству сварных швов;
- i) осмотр маркировочных надписей на сосудах под давлением;
- j) кроме того, сосуды под давлением, предназначенные для перевозки растворенного ацетилена (№ ООН 1001) и нерастворенного ацетилена (№ ООН 3374), должны проходить проверку правильности загрузки и состояния пористого материала и, в случае необходимости, количества растворителя.

6.2.1.5.2 На достаточном количестве отобранных образцов закрытых криогенных сосудов должны быть произведены проверки и испытания, предусмотренные в пунктах 6.2.1.5.1 a), b), d) и f). Кроме того, сварные швы должны проверяться в ходе первоначального испытания радиографическим, ультразвуковым или другим подходящим неразрушительным методом на образцах закрытых криогенных сосудов в соответствии с применимым проектно-конструкторским стандартом. Это требование о проверке сварных швов не применяется к наружному кожуху.

Кроме того, все закрытые криогенные сосуды должны подвергаться первоначальным проверкам и испытаниям, предусмотренным в пунктах 6.2.1.5.1 g), h) и i), а также испытанию на герметичность и проверке удовлетворительного функционирования сервисного оборудования после сборки.

6.2.1.5.3 В случае систем хранения на основе металлгидридов надлежит удостовериться в том, что на достаточном количестве отобранных образцов сосудов, используемых в системе хранения на основе металлгидридов, были проведены проверки и испытания, предусмотренные в пунктах 6.2.1.5.1 a), b) c), d), e) (если применимо), f), g), h) и i). Кроме того, на достаточном количестве отобранных образцов систем хранения на основе металлгидридов должны быть проведены проверки и испытания, предусмотренные в пунктах 6.2.1.5.1 c) и f), а также в пункте 6.2.1.5 e) (если применимо), и проверка наружного состояния системы хранения на основе металлгидридов.

Кроме того, все системы хранения на основе металлгидридов должны подвергаться первоначальным проверкам и испытаниям, предусмотренным в пунктах 6.2.1.5.1 h) и i), а также испытанию на герметичность и проверке удовлетворительного функционирования сервисного оборудования.

6.2.1.6 Периодические проверки и испытания

6.2.1.6.1 Сосуды под давлением многократного использования, за исключением криогенных сосудов, должны подвергаться периодическим проверкам и испытаниям органом, уполномоченным компетентным органом, в соответствии со следующими требованиями:

- a) внешний осмотр состояния сосудов под давлением, а также проверка оборудования и внешних маркировочных надписей;
- b) проверка внутреннего состояния сосуда под давлением (например, путем внутреннего осмотра, проверки минимальной толщины стенок);
- c) осмотр резьбы, если имеются признаки коррозии и если вспомогательное оборудование демонтировано;
- d) гидравлическое испытание под давлением и, при необходимости, проверка свойств материала путем проведения соответствующих испытаний;

ПРИМЕЧАНИЕ 1: С согласия компетентного органа вместо гидравлического испытания под давлением баллонов или трубок может проводиться испытание с использованием газа, если такая операция не сопряжена с опасностью.

ПРИМЕЧАНИЕ 2: С согласия компетентного органа вместо гидравлического испытания под давлением баллонов или цилиндров может использоваться эквивалентный метод, основанный на акустической эмиссии, контроле ультразвуковым или на сочетании акустической эмиссии с контролем ультразвуком. В качестве руководства по методам испытания, основанным на акустической эмиссии может использоваться стандарт ISO 16148:2006.

ПРИМЕЧАНИЕ 3: Вместо гидравлического испытания под давлением может использоваться контроль ультразвуком, проводимый в соответствии со стандартом ISO 10461:2005 + A1:2006 в случае бесшовных газовых баллонов из алюминиевого сплава и в соответствии со стандартом ISO 6406:2005 в случае бесшовных стальных газовых баллонов.

- e) проверка сервисного оборудования, других приспособлений и устройств для сброса давления, если предполагается вновь ввести их в эксплуатацию.

ПРИМЕЧАНИЕ: В отношении периодичности проведения периодических проверок и испытаний см. инструкцию по упаковке P200, изложенную в подразделе 4.1.4.1

6.2.1.6.2 Сосуды под давлением, предназначенные для перевозки растворенного ацетилена (№ ООН 1001) и нерастворенного ацетилена (№ ООН 3374) должны подвергаться осмотру только в соответствии с требованиями, указанными в пунктах 6.2.1.5.1 a), c) и e). Помимо этого, должно проверяться состояние пористого материала (например, трещины, зазоры, разрыхление, осадка).

6.2.1.7 Требования, предъявляемые к изготовителям

6.2.1.7.1 Изготовитель должен иметь требуемую техническую квалификацию и располагать всеми средствами, необходимыми для удовлетворительного изготовления сосудов под давлением; необходимо, в частности, наличие квалифицированного персонала для:

- a) наблюдения за процессом изготовления в целом;
- b) выполнения работ по соединению материалов; и
- c) проведения надлежащих испытаний.

6.2.1.7.2 Оценка квалификации изготовителя во всех случаях проводится проверяющим органом, уполномоченным компетентным органом страны утверждения.

6.2.1.8 Требования, предъявляемые к проверяющим органам

6.2.1.8.1 Проверяющие органы должны быть независимы от заводов-изготовителей и обладать компетенцией в части требуемых испытаний, проверок и утверждений.

6.2.2 Требования, предъявляемые к сосудам ООН под давлением

В дополнение к общим требованиям, изложенным в разделе 6.2.1, сосуды ООН под давлением должны отвечать требованиям настоящего раздела, включая в соответствующих случаях требования стандартов.

ПРИМЕЧАНИЕ: С согласия компетентного органа могут использоваться варианты стандартов, опубликованные в последнее время, если таковые имеются.

6.2.2.1 Проектирование, изготовление и первоначальная проверка и испытания

6.2.2.1.1 К проектированию, изготовлению и первоначальной проверке и испытаниям баллонов ООН, за исключением проверки системы оценки соответствия и утверждения, которые должны удовлетворять требованиям подраздела 6.2.2.5, применяются следующие стандарты:

ISO 9809-1:1999	Газовые баллоны – Бесшовные стальные газовые баллоны многоразового использования – Проектирование, изготовление и испытания – Часть 1: Баллоны из закаленной и отпущенной стали с прочностью на растяжение менее 1100 МПа ПРИМЕЧАНИЕ: Примечание в отношении коэффициента F, содержащееся в разделе 7.3 данного стандарта, к баллонам ООН не относится.
ISO 9809-2:2000	Газовые баллоны – Бесшовные стальные газовые баллоны многоразового использования – Проектирование, изготовление и испытания – Часть 2: Баллоны из закаленной и отпущенной стали с прочностью на растяжение не менее 1100 МПа
ISO 9809-3:2000	Газовые баллоны – Бесшовные стальные газовые баллоны многоразового использования – Проектирование, изготовление и испытания – Часть 3: Баллоны из нормализованной стали
ISO 7866:1999	Газовые баллоны – Бесшовные газовые баллоны из алюминиевого сплава многоразового использования – Проектирование, изготовление и испытания ПРИМЕЧАНИЕ: Примечание в отношении коэффициента F, содержащееся в разделе 7.2 данного стандарта, к баллонам ООН не относится. Использование алюминиевого сплава 6351A – T6 или эквивалентного сплава не разрешается.

ISO 4706:2008	Газовые баллоны – Сварные стальные баллоны многоразового использования – Испытательное давление 60 бар или ниже
ISO 18172-1:2007	Газовые баллоны – Сварные баллоны многоразового использования из нержавеющей стали – Часть 1: Испытательное давление 6 МПа или ниже
ISO 20703:2006	Газовые баллоны – Сварные стальные баллоны многоразового использования – из алюминиевого сплава – Проектирование, изготовление и испытания
ISO 11118:1999	Газовые баллоны – Металлические газовые баллоны однократного использования – Технические характеристики и методы испытания
ISO 11119-1:2002	Газовые баллоны из композитных материалов – Технические характеристики и методы испытаний – Часть 1: Газовые баллоны из композитных материалов, скрепленные металлическим обручем
ISO 11119-2:2002	Газовые баллоны из композитных материалов – Технические характеристики и методы испытаний – Часть 2: Полностью обмотанные волокнистым материалом газовые баллоны из композитных материалов, укрепленные металлическими вкладышами для распределения нагрузки
ISO 11119-3:2002	Газовые баллоны из композитных материалов – Технические характеристики и методы испытаний – Часть 3: Полностью обмотанные волокнистым материалом газовые баллоны из композитных материалов, укрепленные металлическими или неметаллическими вкладышами, не предназначенными для распределения нагрузки

ПРИМЕЧАНИЕ 1: Газовые баллоны из композитных материалов, соответствующие вышеупомянутым стандартам, должны рассчитываться на неограниченный срок службы.

ПРИМЕЧАНИЕ 2: После первых 15 лет эксплуатации срок службы баллонов из композитных материалов, изготовленных в соответствии с этими стандартами, может быть продлен компетентным органом, который отвечает за первоначальное утверждение баллонов и который принимает свое решение на основе информации об испытаниях, предоставляемой изготовителем, собственником или пользователем.

6.2.2.1.2 К проектированию, изготовлению и первоначальной проверке и испытаниям цилиндров ООН, за исключением проверки системы оценки соответствия и утверждения, которые должны удовлетворять требованиям подраздела 6.2.2.5, применяются следующие стандарты:

ISO 11120:1999	Газовые баллоны – Бесшовные стальные цилиндры многоразового использования для перевозки сжатого газа вместимостью от 150 л до 3000 л по воде – Проектирование, изготовление и испытания ПРИМЕЧАНИЕ: Примечание в отношении коэффициента F, содержащееся в разделе 7.1 данного стандарта, к цилиндрам ООН не относится.
----------------	--

6.2.2.1.3 К проектированию, изготовлению и первоначальной проверке и испытаниям баллонов ООН для ацетилена, за исключением проверки системы оценки соответствия и утверждения, которые должны удовлетворять требованиям подраздела 6.2.2.5, применяются следующие стандарты:

В отношении корпуса баллона:

ISO 9809-1:1999	Газовые баллоны – Бесшовные стальные газовые баллоны многоразового использования – Проектирование, изготовление и испытания – Часть 1: Баллоны из закаленной и отпущенной стали с прочностью на растяжение менее 1100 МПа ПРИМЕЧАНИЕ: Примечание в отношении коэффициента F, содержащееся в разделе 7.3 данного стандарта, к баллонам ООН не относится.
-----------------	---

ISO 9809-3:2000	Газовые баллоны – Бесшовные стальные газовые баллоны многоразового использования – Проектирование, изготовление и испытания – Часть 3: Баллоны из нормализованной стали
-----------------	---

В отношении пористого материала внутри баллона:

ISO 3807-1:2000	Баллоны для ацетилена – Основные требования – Часть 1: Баллоны без плавкой предохранительной вставки
ISO 3807-2:2000	Баллоны для ацетилена – Основные требования – Часть 2: Баллоны с плавкой предохранительной вставкой

6.2.2.1.4 К проектированию, изготовлению и первоначальной проверке и испытанию криогенных сосудов ООН применяется следующий стандарт, однако требования, касающиеся проверки системы оценки соответствия и утверждения, должны соответствовать подразделу 6.2.2.5:

ISO 21029-1:2004	Криогенные сосуды – Переносные сосуды с вакуумной изоляцией вместимостью не более 1000 л – Часть 1: Проектирование, изготовление, проверка и испытания
------------------	--

6.2.2.1.5 К проектированию, изготовлению и первоначальной проверке и испытанию систем хранения на основе металлогидридов ООН, за исключением проверки системы оценки соответствия и утверждения, которые должны удовлетворять требованиям подраздела 6.2.2.5, применяется следующий стандарт:

ISO 16111:2008	Переносные устройства для хранения газа – Водород, абсорбированный в обратимом металлогидриде
----------------	---

6.2.2.2 *Материалы*

Наряду с предъявляемыми к материалам требованиями, указанными в стандартах на проектирование и изготовление сосудов под давлением, и любыми ограничениями, указанными в применимой к перевозимому(ым) газу(ам) инструкции по упаковке (например, инструкции по упаковке P200 или P205), в отношении совместимости материалов применяются следующие стандарты:

ISO 11114-1:1997	Перевозимые газовые баллоны – Совместимость материалов, из которых изготовлены баллон и вентиль, с газовым содержимым – Часть 1: Металлические материалы
ISO 11114-2:2000	Перевозимые газовые баллоны – Совместимость материалов, из которых изготовлены баллон и вентиль, с газовым содержимым – Часть 2: Неметаллические материалы

ПРИМЕЧАНИЕ: Ограничения, установленные в стандарте ISO 11114-1 для высокопрочных стальных сплавов в отношении значений предельной прочности на разрыв до 1 100 МПа, не применяются к силану (№ ООН 2203).

6.2.2.3 *Сервисное оборудование*

К затворам и средствам их защиты применяются следующие стандарты:

ISO 11117:1998	Газовые баллоны – Предохранительные колпаки вентиля и защитные устройства вентиля для промышленных и медицинских газовых баллонов – Проектирование, изготовление и испытания
ISO 10297:2006	Газовые баллоны – Вентили газовых баллонов многогазового использования – Технические характеристики и испытания по типу конструкции

В случае систем хранения на основе металлгидридов ООН к затворам и средствам их защиты применяются требования, предусмотренные в следующем стандарте:

ISO 16111:2008	Переносные устройства для хранения газа – Водород, абсорбированный в обратимом металлгидриде
----------------	--

6.2.2.4 *Периодические проверки и испытания*

К периодическим проверкам и испытаниям баллонов ООН и систем хранения на основе металлгидридов ООН применяются следующие стандарты:

ISO 6406:2005	Бесшовные стальные газовые баллоны – Периодические проверки и испытания
ISO 10461:2005/ A1:2006	Бесшовные газовые баллоны из алюминиевого сплава – Периодические проверки и испытания
ISO 10462:2005	Переносные баллоны для растворенного ацетилена – Периодические проверки и обслуживание
ISO 11623:2002	Переносные газовые баллоны – Периодические проверки и испытания газовых баллонов из композитных материалов
ISO 16111:2008	Переносные устройства для хранения газа – Водород, абсорбированный в обратимом металлгидриде

6.2.2.5 *Система оценки соответствия и утверждение сосудов под давлением в целях их изготовления***6.2.2.5.1** *Определения*

Для целей настоящего раздела:

Система оценки соответствия – система утверждения изготовителя компетентным органом посредством утверждения типа конструкции сосуда под давлением, утверждения обеспечиваемой изготовителем системы контроля качества и утверждения проверяющих органов.

Тип конструкции – конструкция сосуда под давлением, указанная в конкретном стандарте на сосуды под давлением.

Проверять – подтверждать соблюдение указанных требований путем осмотра или представления объективных доказательств.

6.2.2.5.2 *Общие требования*

Компетентный орган

6.2.2.5.2.1 Компетентный орган, который утверждает сосуд под давлением, должен утвердить систему оценки соответствия в целях обеспечения того, чтобы сосуды под давлением отвечали требованиям настоящих Типовых правил. В тех случаях, когда компетентный орган, который утверждает сосуд под давлением, не является компетентным органом в стране изготовления, в маркировке сосуда под давлением должны быть указаны страна утверждения и страна изготовления (см. подразделы 6.2.2.7 и 6.2.2.8).

Компетентный орган страны утверждения должен представлять своему контрагенту в стране использования по его запросу доказательства соблюдения требований данной системы оценки соответствия.

6.2.2.5.2.2 Компетентный орган имеет право полностью или частично делегировать свои функции в связи с данной системой оценки соответствия.

6.2.2.5.2.3 Компетентный орган должен обеспечивать, чтобы в наличии имелся текущий перечень утвержденных проверяющих органов и их идентификационных маркировочных знаков, а также утвержденных изготовителей и их идентификационных маркировочных знаков.

Проверяющий орган

6.2.2.5.2.4 Проверяющий орган утверждается компетентным органом для проверки сосудов под давлением; он должен:

- a) располагать объединенным в организационную структуру, подготовленным, компетентным и квалифицированным персоналом, способным удовлетворительно выполнять свои технические функции;
- b) иметь доступ к пригодным и надлежащим средствам и оборудованию;
- c) действовать беспристрастно и быть свободным от любого влияния, которое могло бы помешать ему в этом;
- d) обеспечивать коммерческую конфиденциальность коммерческой и обусловленной правами собственности деятельности изготовителя и других органов;
- e) проводить четкое разграничение между фактическими функциями проверяющего органа и не связанными с ними функциями;
- f) обеспечивать функционирование документарной системы контроля качества;
- g) обеспечивать проведение испытаний и проверок, указанных в соответствующем стандарте, касающемся сосудов под давлением, и в настоящих Правилах; и
- h) обеспечивать функционирование эффективной и надлежащей системы протоколирования и регистрация в соответствии с положениями пункта 6.2.2.5.6.

6.2.2.5.2.5 Проверяющий орган должен утверждать тип конструкции, проводить производственные испытания и проверку сосудов под давлением и осуществлять сертификацию с целью проверки соответствия надлежащему стандарту, касающемуся сосудов под давлением (см. пункты 6.2.2.5.4 и 6.2.2.5.5).

Изготовитель

6.2.2.5.2.6 Изготовитель должен:

- a) обеспечивать функционирование документарной системы контроля качества в соответствии с положениями пункта 6.2.2.5.3;
- b) подавать заявки на утверждение типа конструкции в соответствии с положениями пункта 6.2.2.5.4;
- c) выбирать проверяющий орган из перечня утвержденных проверяющих органов, составляемого компетентным органом страны утверждения; и
- d) вести регистрационные записи в соответствии с положениями пункта 6.2.2.5.6.

Испытательная лаборатория

6.2.2.5.2.7 Испытательная лаборатория должна располагать:

- a) достаточным по численности персоналом, объединенным в организационную структуру и обладающим достаточной компетенцией и квалификацией;
- b) пригодными и надлежащими средствами и оборудованием для проведения испытаний, требуемых стандартом на изготовление и удовлетворяющих проверяющий орган.

6.2.2.5.3 *Система контроля качества, применяемая изготовителем*

6.2.2.5.3.1 Система контроля качества должна включать все элементы, требования и предписания, установленные изготовителем. Она должна быть систематически и упорядоченно документирована в виде письменно изложенных программы, процедур и инструкций.

Содержание должно, в частности, включать надлежащее описание следующего:

- a) организационной структуры и обязанностей персонала в отношении качества проектирования и выпуска продукции;
- b) методов, операций и процедур контроля и проверки конструкций, которые будут применяться в процессе проектировании сосудов под давлением;
- c) соответствующих инструкций в отношении изготовления, контроля качества, гарантий качества и технологических процессов, которые будут использоваться;
- d) системы регистрации данных о качестве в виде протоколов проверки, данных об испытаниях и данных о калибровке;
- e) осуществляемых управленческим звеном обзоров, призванных обеспечить эффективное функционирование системы контроля качества, с учетом результатов ревизий, проводимых в соответствии с положениями пункта 6.2.2.5.3.2;
- f) процесса, обеспечивающего соблюдение требований заказчиков;
- g) процесса контроля документации и ее пересмотра;

- h) средств контроля не соответствующих требованиям сосудов под давлением, приобретаемых компонентов и материалов, используемых в процессе производства и окончательной доводки;
- i) программ профессиональной подготовки и процедур аттестации соответствующего персонала.

6.2.2.5.3.2 Ревизия системы контроля качества

Первоначально система контроля качества должна оцениваться с точки зрения того, отвечает ли она требованиям, изложенным в пункте 6.2.2.5.3.1, так чтобы это удовлетворяло компетентный орган.

Изготовитель должен уведомляться о результатах ревизии. В уведомлении должны содержаться выводы ревизии и указываться любые требуемые меры по устранению недостатков.

В соответствии с требованиями компетентного органа должны проводиться периодические ревизии, имеющие целью обеспечить поддержание и применение изготовителем системы контроля качества. Отчеты о периодических ревизиях должны представляться изготовителю.

6.2.2.5.3.3 Поддержание системы контроля качества

Изготовитель должен поддерживать утвержденную систему контроля качества, с тем чтобы она оставалась адекватной и эффективной. Изготовитель должен уведомлять компетентный орган, утвердивший систему контроля качества, о любых планируемых изменениях. Предлагаемые изменения должны оцениваться с точки зрения того, будет ли измененная система контроля качества по-прежнему удовлетворять требованиям, изложенным в пункте 6.2.2.5.3.1.

6.2.2.5.4 *Процедура утверждения*

Первоначальное утверждение типа конструкции

6.2.2.5.4.1 Первоначальное утверждение типа конструкции включает утверждение применяемой изготовителем системы контроля качества и утверждение конструкции сосуда под давлением, который будет производиться. Заявка на первоначальное утверждение типа конструкции должна удовлетворять требованиям, изложенным в пунктах 6.2.2.5.4.2–6.2.2.5.4.6 и 6.2.2.5.4.9.

6.2.2.5.4.2 Изготовитель, желающий производить сосуды под давлением в соответствии с тем или иным стандартом на сосуды под давлением и настоящими Правилами, должен подать соответствующую заявку, получить и хранить свидетельство об утверждении типа конструкции, выданное компетентным органом в стране утверждения, по меньшей мере, в отношении одного типа конструкции сосуда под давлением в соответствии с процедурой, приведенной в пункте 6.2.2.5.4.9. Это свидетельство об утверждении должно представляться компетентному органу страны использования по его запросу.

6.2.2.5.4.3 Заявка должна подаваться по каждому предприятию-изготовителю и должна включать:

- a) название и официально зарегистрированный адрес изготовителя и, кроме того, в тех случаях, когда заявка подается уполномоченным представителем, фамилию и адрес последнего;
- b) адрес предприятия-изготовителя (если он отличается от указанного выше);

- c) фамилию(и) и должность(и) лица (лиц), ответственного(ых) за систему контроля качества;
- d) обозначение сосуда под давлением и соответствующий стандарт на сосуды под давлением;
- e) подробные сведения о любых имевших место отказах в утверждении аналогичной заявки любым другим компетентным органом;
- f) сведения о проверяющем органе по утверждению типа конструкции;
- g) документацию о предприятии-изготовителе, указанную в пункте 6.2.2.5.3.1; и
- h) техническую документацию, требуемую для утверждения типа конструкции, которая позволяет проводить проверку соответствия сосудов под давлением требованиям соответствующего стандарта на конструкцию сосудов под давлением. Техническая документация должна охватывать конструкцию и метод изготовления и содержать в той мере, в которой это необходимо для оценки, как минимум следующие сведения:
 - i) стандарт на конструкцию сосудов под давлением, проектировочные и рабочие чертежи компонентов и сборочных узлов, если таковые имеются;
 - ii) описания и пояснения, необходимые для понимания чертежей и планируемого использования сосудов под давлением;
 - iii) список стандартов, необходимых для исчерпывающего определения процесса изготовления;
 - iv) проектные расчеты и технические характеристики материалов; и
 - v) протоколы испытаний для утверждения типа конструкции, описывающие результаты обследований и испытаний, проведенных в соответствии с положениями пункта 6.2.2.5.4.9.

6.2.2.5.4.4 Первоначальная ревизия в соответствии с положениями пункта 6.2.2.5.3.2 должна осуществляться к удовлетворению компетентного органа.

6.2.2.5.4.5 Если изготовителю отказано в утверждении, компетентный орган должен представить в письменном виде подробное изложение причин такого отказа.

6.2.2.5.4.6 После утверждения изменений к информации, представленной в соответствии с положениями пункта 6.2.2.5.4.3 в связи с первоначальным утверждением, они передаются компетентному органу.

Последующие утверждения типа конструкции

6.2.2.5.4.7 Заявка на последующее утверждение типа конструкции должна удовлетворять требованиям пунктов 6.2.2.5.4.8 и 6.2.2.5.4.9 при условии, что изготовитель имеет первоначальное утверждение типа конструкции. В этом случае используемая изготовителем система контроля качества, предусмотренная в пункте 6.2.2.5.3, должна быть утверждена во время первоначального утверждения типа конструкции и должна применяться к новой конструкции.

6.2.2.5.4.8 Заявка должна включать:

- a) название и адрес изготовителя и, кроме того, в тех случаях, когда заявка подается уполномоченным представителем, фамилия и адрес последнего;
- b) подробные сведения о любых имевших место отказах в утверждении аналогичной заявки любым другим компетентным органом;
- c) доказательства, подтверждающие наличие первоначального утверждения типа конструкции; и
- d) техническую документацию в соответствии с требованиями пункта 6.2.2.5.4.3 h).

Процедура утверждения типа конструкции

6.2.2.5.4.9 Проверяющий орган должен:

- a) рассмотреть техническую документацию с целью проверить, что:
 - i) конструкция отвечает соответствующим предписаниям стандарта, и
 - ii) опытная партия изготовлена в соответствии с технической документацией и отражает особенности конструкции;
- b) проверить, что производственные проверки осуществлялись в соответствии с требованиями, перечисленными в пункте 6.2.2.5.5;
- c) отобрать сосуды под давлением из произведенной опытной партии и проконтролировать испытания этих сосудов под давлением, требуемые для утверждения типа конструкции;
- d) провести или организовать проведение осмотров и испытаний, указанных в стандарте на сосуды под давлением, с целью определить, что:
 - i) стандарт применялся и соблюден, и
 - ii) применяемые изготовителем процедуры отвечают требованиям стандарта; и
- e) обеспечить, чтобы различные типы осмотров и испытаний в целях утверждения типа конструкции были выполнены правильно и компетентно.

После того как испытания изделий из опытной партии были проведены с удовлетворительными результатами и были выполнены все применимые требования, изложенные в пункте 6.2.2.5.4, должно выдаваться свидетельство об утверждении типа конструкции, в котором указываются название и адрес изготовителя, результаты и выводы осмотра и необходимые данные для идентификации типа конструкции.

Если изготовителю отказано в утверждении типа конструкции, компетентный орган должен представить в письменном виде подробное изложение причин такого отказа.

6.2.2.5.4.10 Изменения в утвержденных типах конструкции

Изготовитель должен либо:

- a) информировать компетентный орган, производящий утверждение, об изменениях в утвержденном типе конструкции, когда такие изменения не представляют собой новой конструкции, как указано в стандарте на сосуды под давлением; либо
- b) требовать последующего утверждения типа конструкции, когда такие изменения представляют собой новую конструкцию по смыслу соответствующего стандарта на сосуды под давлением. Такое дополнительное утверждение оформляется в виде поправки к первоначальному свидетельству об утверждении типа конструкции.

6.2.2.5.4.11 Компетентный орган должен по запросу представлять любому другому компетентному органу информацию, касающуюся утверждения типа конструкции, изменений к утверждениям и отзывов утверждений.

6.2.2.5.5 *Проверка и сертификация продукции*

Общие требования

Проверяющий орган или его представитель должны осуществлять проверку и сертификацию каждого сосуда под давлением. Проверяющий орган, избранный изготовителем для проведения проверки и испытаний в процессе производства, может быть иным, чем проверяющий орган, проводящий испытания в рамках процедуры утверждения типа конструкции.

В тех случаях, когда к удовлетворению проверяющего органа может быть доказано, что изготовитель располагает подготовленными и компетентными проверяющими лицами, не имеющими отношения к процессу производства, проверка может осуществляться такими проверяющими лицами. В этом случае изготовитель должен вести учет профессиональной подготовки проверяющих лиц.

Проверяющий орган должен проверить, полностью ли соответствуют проводимые изготовителем проверки и испытания данных сосудов под давлением стандарту и требованиям настоящих Правил. В случае установления факта несоответствия таких проверок и испытаний разрешение на проведение проверок проверяющими лицами, имеющимися у изготовителя, может быть отозвано.

После утверждения проверяющим органом изготовитель должен засвидетельствовать соответствие продукции сертифицированному типу конструкции. Нанесение на сосуд под давлением сертификационной маркировки считается свидетельством того, что сосуд под давлением соответствует применимым стандартам на сосуды под давлением и требованиям настоящей системы оценки соответствия и настоящих Правил. Проверяющий орган наносит или поручает изготовителю нанести сертификационную маркировку сосуда под давлением и регистрационный знак проверяющего органа на каждый утвержденный сосуд под давлением.

До наполнения сосудов под давлением выдается свидетельство о соответствии, подписанное проверяющим органом и изготовителем.

6.2.2.5.6 *Регистрационные записи*

Регистрационные записи, касающиеся утверждения типа конструкции и выдачи свидетельства о соответствии, хранятся изготовителем и проверяющим органом в течение не менее 20 лет.

6.2.2.6 *Система утверждения для целей периодических проверок и испытаний сосудов под давлением*

6.2.2.6.1 *Определение*

Для целей настоящего подраздела:

Система утверждения означает систему утверждения компетентным органом органа, осуществляющего периодические проверки и испытания сосудов под давлением (именуемого далее "органом по периодическим проверкам и испытаниям"), включая утверждение системы качества этого органа.

6.2.2.6.2 *Общие требования*

Компетентный орган

6.2.2.6.2.1 Компетентный орган должен установить систему утверждения с целью обеспечить, чтобы периодические проверки и испытания сосудов под давлением соответствовали требованиям настоящих Правил. В случаях, когда компетентный орган, который утверждает орган, осуществляющий периодические проверки и испытания какого-либо сосуда под давлением, не является компетентным органом страны, утвердившим изготовление этого сосуда под давлением, маркировочные надписи страны утверждения периодических проверок и испытаний должны быть проставлены в маркировке, нанесенной на сосуд под давлением (см. подраздел 6.2.2.7).

Компетентный орган страны утверждения периодических проверок и испытаний должен предоставлять соответствующему компетентному органу страны пользования, по его просьбе, доказательства соответствия системе утверждения, включая протоколы периодических проверок и испытаний.

Компетентный орган страны утверждения может аннулировать свидетельство об учреждении, упомянутое в пункте 6.2.2.6.4.1, по получении доказательств несоответствия системе утверждения.

6.2.2.6.2.2 Компетентный орган может делегировать полностью или частично свои функции в рамках этой системы утверждения.

6.2.2.6.2.3 Компетентный орган должен обеспечить наличие текущего перечня утвержденных органов по периодическим проверкам и испытаниям и их регистрационных знаков.

Орган по периодическим проверкам и испытаниям

6.2.2.6.2.4 Орган по периодическим проверкам и испытаниям должен быть утвержден компетентным органом и должен:

- a) располагать персоналом, работающим в соответствующей организационной структуре, профессионально пригодным, подготовленным, компетентным и квалифицированным, чтобы удовлетворительным образом выполнять свои технические функции;

- b) иметь доступ к необходимым и достаточным техническим средствам и оборудованию;
- c) беспристрастно выполнять свои функции и не зависеть от какого бы то ни было влияния, которое могло бы помешать ему в этом;
- d) охранять конфиденциальность коммерческой информации;
- e) проводить четкое различие между своими функциями как органа по периодическим проверкам и испытаниям и не связанными с этими функциями;
- f) использовать основанную на документации систему контроля качества в соответствии с пунктом 6.2.2.6.3;
- g) подавать заявки на утверждение в соответствии с пунктом 6.2.2.6.4;
- h) обеспечивать проведение периодических проверок и испытаний в соответствии с пунктом 6.2.2.6.5; и
- i) применять эффективную и отвечающую надлежащим требованиям систему протоколов и отчетов в соответствии с пунктом 6.2.2.6.6.

6.2.2.6.3 *Система контроля качества и ревизия органа по периодическим проверкам и испытаниям*

6.2.2.6.3.1 Система контроля качества

Система контроля качества должна включать все элементы, требования и предписания, установленные органом по периодическим проверкам и испытаниям. Она должна быть систематически и упорядоченно документирована в виде письменно изложенных программ, процедур и инструкций.

Система контроля качества должна включать:

- a) описание организационной структуры и обязанностей;
- b) соответствующие инструкции, касающиеся проверок и испытаний, контроля качества, гарантий качества и технологических процессов, которые будут использоваться;
- c) регистрацию данных о качестве, например в виде протоколов проверки, данных об испытаниях, данных о калибровке и свидетельствах;
- d) осуществляемые управленческим звеном обзоры, призванные обеспечить эффективное функционирование системы контроля качества с учетом результатов ревизий, проводимых в соответствии с пунктом 6.2.2.6.3.2;
- e) процедуру проверки документации и ее пересмотра;
- f) средства проверки сосудов под давлением, не соответствующих установленным требованиям; и
- g) программы профессиональной подготовки и процедуры аттестации соответствующего персонала.

6.2.2.6.3.2 Ревизия

Орган по периодическим проверкам и испытаниям и его система контроля качества должны подвергаться ревизии для определения того, отвечают ли они требованиям настоящих Правил таким образом, чтобы это удовлетворяло компетентный орган.

Ревизия должна проводиться в рамках процедуры первоначального утверждения (см. пункт 6.2.2.6.4.3). Проведение ревизии может потребоваться в рамках процедуры внесения изменений в утверждение (см. пункт 6.2.2.6.4.6).

Периодические ревизии должны проводиться с целью удостовериться в том, что орган по периодическим проверкам и испытаниям по-прежнему соответствует требованиям настоящих Правил таким образом, чтобы это удовлетворяло компетентный орган.

Орган по периодическим проверкам и испытаниям должен уведомляться о результатах любой ревизии. В уведомлении должны содержаться выводы ревизии и указываться любые требуемые меры по устранению недостатков.

6.2.2.6.3.3 Поддержание системы контроля качества

Орган по периодическим проверкам и испытаниям должен поддерживать утвержденную систему контроля качества, с тем, чтобы она оставалась адекватной и эффективной.

Орган по периодическим проверкам и испытаниям должен уведомлять компетентный орган, утвердивший систему контроля качества, о любых планируемых изменениях в соответствии с процедурой изменения утверждения, предусмотренной в пункте 6.2.2.6.4.6.

6.2.2.6.4 *Процедуры утверждения органов по периодическим проверкам и испытаниям*

Первоначальное утверждение

6.2.2.6.4.1 Орган, желающий осуществлять периодические проверки и испытания сосудов под давлением в соответствии со стандартами, установленными для сосудов под давлением, и настоящими Правилами, должен подать соответствующую заявку, получить и хранить свидетельство об утверждении, выдаваемое компетентным органом.

Это письменное утверждение должно представляться компетентному органу страны использования по его запросу.

6.2.2.6.4.2 Заявка должна подаваться каждым органом по периодическим проверкам и испытаниям и должна содержать следующую информацию:

- a) наименование и адрес органа по периодически проверкам и испытаниям и, кроме того, в тех случаях, когда заявка подается уполномоченным представителем, фамилию и адрес последнего;
- b) адрес каждой лаборатории, проводящей периодические проверки и испытания;
- c) фамилию(и) и должность(и) лица (лиц), ответственного(ых) за систему контроля качества;
- d) обозначение сосудов под давлением, методы проведения периодических проверок и испытаний и соответствующие стандарты на сосуды под давлением, которые учитываются в системе контроля качества;

- e) документацию, касающуюся каждой лаборатории, оборудования и системы контроля качества в соответствии с пунктом 6.2.2.6.3.1;
- f) информацию о квалификации и профессиональной подготовке персонала, осуществляющего периодические проверки и испытания; и
- g) сведения о любых имевших место отказах в утверждении аналогичной заявки любым другим компетентным органом.

6.2.2.6.4.3 Компетентный орган должен:

- a) рассмотреть документацию, с тем чтобы удостовериться в том, что использованные процедуры отвечают требованиям соответствующих стандартов на сосуды под давлением и требованиям настоящих Правил; и
- b) провести ревизию в соответствии с пунктом 6.2.2.6.3.2, чтобы удостовериться, что проверки и испытания осуществлялись с соблюдением требований соответствующих стандартов на сосуды под давлением и требований настоящих Правил, и ее результаты должны удовлетворять компетентный орган.

6.2.2.6.4.4 После того как ревизия была проведена с удовлетворительными результатами и были выполнены все применимые требования пункта 6.2.2.6.4, выдается свидетельство об утверждении. В этом свидетельстве должны быть указаны название органа по периодическим проверкам и испытаниям, его регистрационный знак, адрес каждой лаборатории и данные, необходимые для идентификации его утвержденной деятельности (обозначение сосудов под давлением, методы проведения периодических проверок и испытаний и стандарты на сосуды под давлением).

6.2.2.6.4.5 Если органу по периодическим проверкам и испытаниям отказано в утверждении, компетентный орган должен предоставить в письменном виде подробное изложение причин такого отказа.

Изменения в утверждении органа по периодическим проверкам и испытаниям

6.2.2.6.4.6 После утверждения орган по периодическим проверкам и испытаниям должен уведомить компетентный орган, выдавший это утверждение, о любых изменениях в информации, предоставленной для первоначального утверждения в соответствии с пунктом 6.2.2.6.4.2.

Такие изменения должны быть проанализированы с целью установить, будут ли удовлетворены требования соответствующих стандартов на сосуды под давлением и требования настоящих Правил. В этой связи может потребоваться проведение ревизии в соответствии с пунктом 6.2.2.6.3.2. Компетентный орган должен в письменном виде утвердить или отклонить эти изменения и, при необходимости, выдать измененное свидетельство об утверждении.

6.2.2.6.4.7 Компетентный орган должен по запросу предоставлять любому другому компетентному органу информацию, касающуюся первоначальных утверждений, изменениях в утверждениях и отзывах утверждений.

6.2.2.6.5 *Периодические проверки и испытания и свидетельство об утверждении*

Нанесение на сосуд под давлением маркировки органом по периодическим проверкам и испытаниям должно считаться свидетельством того, что данный сосуд под давлением соответствует применимым стандартам на сосуды под давлением и требованиям настоящих Правил. Орган по периодическим проверкам и испытаниям должен наносить маркировку, подтверждающую проведение периодических проверок и испытаний, в том числе свой регистрационный знак, на каждый утвержденный сосуд под давлением (см. пункт 6.2.2.7.7).

До наполнения сосуда под давлением орган по периодическим проверкам и испытаниям должен выдать свидетельство, подтверждающее, что данный сосуд под давлением успешно прошел периодическую проверку и испытания.

6.2.2.6.6 *Регистрационные записи*

Орган по периодическим проверкам и испытаниям должен хранить регистрационные записи о периодических проверках и испытаниях сосудов под давлением (независимо от их результатов), в том числе адрес лаборатории, проводившей испытания, в течение не менее 15 лет.

Собственник сосуда под давлением должен хранить идентичные регистрационные записи до следующей периодической проверки и следующих периодических испытаний, за исключением случаев, когда сосуд под давлением окончательно изъят из оборота.

6.2.2.7 *Маркировка сосудов ООН под давлением многоразового использования*

ПРИМЕЧАНИЕ: Требования, касающиеся маркировки систем хранения на основе маталлгидридов ООН, изложены в подразделе 6.2.2.9.

6.2.2.7.1 На сосуды ООН под давлением многоразового использования должны быть нанесены четкие и разборчивые сертификационные, эксплуатационные и производственные маркировочные знаки. Эти маркировочные знаки должны сохраняться на сосуде под давлением в течение всего срока эксплуатации (например, должны быть выдавлены, выгравированы или вытравлены). Эти знаки должны располагаться на суживающейся части, верхнем днище или горловине сосуда под давлением или же на какой-либо несъемной детали сосуда под давлением (например, на приваренном кольцевом выступе или на коррозионнстойкой табличке, приваренной к наружному кожуху закрытого криогенного сосуда). За исключением символа ООН для тары, высота маркировочных знаков должна быть не менее 5 мм для сосудов под давлением диаметром 140 мм и более и не менее 2,5 мм – для сосудов под давлением диаметром менее 140 мм. Высота символа ООН для тары должна быть не менее 10 мм для сосудов под давлением диаметром 140 мм и более и не менее 5 мм – для сосудов под давлением диаметром менее 140 мм.

6.2.2.7.2 Применяются следующие сертификационные маркировочные знаки:

- a) символ ООН для тары



Этот символ должен использоваться исключительно для указания того, что тара, переносная цистерна или МЭГК удовлетворяет соответствующим требованиям глав 6.1, 6.2, 6.3, 6.5, 6.6 или 6.7;

- b) технический стандарт (например, ISO 9809-1), используемый для проектирования, изготовления и испытаний;
- c) буква(ы), обозначающая(ие) страну утверждения в виде отличительного знака автомобилей, находящихся в международном движении;
- d) идентификационный маркировочный знак или клеймо проверяющего органа, который зарегистрирован компетентным органом страны, санкционирующим маркировку;
- e) дата первоначальной проверки, год (четыре цифры), затем месяц (две цифры), разделенные косой чертой (т.е. "/").

6.2.2.7.3 Применяются следующие эксплуатационные маркировочные знаки:

- f) величина испытательного давления в барах, которой предшествуют буквы "PH" и за которой следуют буквы "BAR";
- g) масса порожнего сосуда под давлением, включая все постоянно соединенные составные части (например, горловое кольцо, опорное кольцо и т.д.) в килограммах, за которой должны следовать буквы "KG". Эта масса не включает массу вентиля, вентильного колпака или защитного устройства клапана, любого внешнего покрытия или пористого материала при перевозке ацетилена. Величина массы выражается трехзначным числом, округленным по последней цифре. В случае баллонов, имеющих массу менее 1 кг, величина массы выражается двузначным числом, округленным по последней цифре. В случае сосудов под давлением, предназначенных для растворенного ацетилена (№ ООН 1001) и нерастворенного ацетилена (№ ООН 3374), указывается, по меньшей мере, один десятичный знак после запятой, а для сосудов под давлением, имеющих массу менее 1 кг, – два десятичных знака;
- h) минимальная гарантированная величина толщины стенки сосуда под давлением в миллиметрах, за которой следуют буквы "MM". Нанесение этого маркировочного знака не требуется для сосудов под давлением вместимостью до 1 л по воде или для составных баллонов или для закрытых криогенных сосудов;
- i) в случае сосудов под давлением, предназначенных для сжатых газов, – растворенного ацетилена (№ ООН 1001) и нерастворенного ацетилена (№ ООН 3374) – величина рабочего давления в барах, которой предшествуют буквы "PW". В случае закрытых криогенных сосудов – величина максимально допустимого рабочего давления, которой предшествуют буквы МДРД;
- j) в случае сосудов под давлением для сжиженных газов и охлажденных сжиженных газов – вместимость в литрах по воде, выраженная трехзначным числом, округленным по последней цифре, за которой следует буква "L". Если величина минимальной или номинальной вместимости по воде представляет собой целое число, десятичными знаками можно пренебречь;
- k) в случае сосудов под давлением для растворенного ацетилена (№ ООН 1001) – общая масса порожнего сосуда, фитингов и вспомогательных приспособлений, не снимаемых во время наполнения, любого покрытия, пористого материала, растворителя и насыщающего газа, выраженная трехзначным числом, округленным по последней цифре, за которым следуют буквы "KG". После запятой должен быть указан, по меньшей мере, один десятичный знак. В случае сосудов под давлением, имеющих массу менее 1 кг, величина массы выражается двузначным числом, округленным по последней цифре;
- l) в случае сосудов под давлением для нерастворенного ацетилена (№ ООН 3374) – общая масса порожнего сосуда, фитингов и вспомогательных приспособлений, не снимаемых во время наполнения, любого покрытия, пористого материала, выраженная трехзначным числом, округленным по последней цифре, за которым следуют буквы "KG". После запятой должен быть указан, по меньшей мере, один десятичный знак. В случае сосудов под давлением, имеющих массу менее 1 кг, величина массы выражается двузначным числом, округленным по последней цифре.

6.2.2.7.4 Применяются следующие производственные маркировочные знаки:

- m) размер резьбы баллона (например, 25E). Этот маркировочный знак не требуется для закрытых криогенных сосудов;
- n) маркировочный знак изготовителя, зарегистрированный компетентным органом. В тех случаях, когда страна изготовления не является страной утверждения, маркировочному знаку изготовителя должны предшествовать буквы, обозначающие государство изготовления в виде отличительного знака для автомобилей, находящихся в международном движении. Знак страны и знак изготовителя должны быть отделены друг от друга пропуском или косой чертой;
- o) серийный номер, присвоенный изготовителем;
- p) в случае стальных сосудов под давлением и составных сосудов под давлением с внутренней стальной оболочкой, предназначенных для транспортировки газов, представляющих опасность провоцирования водородного охрупчивания, – буква "H", указывающая на совместимость стали (см. ISO 11114-1:1997).

6.2.2.7.5 Вышеназванные маркировочные знаки должны размещаться тремя группами:

- производственные маркировочные знаки должны находиться в верхней группе и проставляться последовательно в порядке, указанном в пункте 6.2.2.7.4;
- эксплуатационные маркировочные знаки, предусмотренные в пункте 6.2.2.7.3, должны находиться в средней группе, и непосредственно перед величиной испытательного давления (f) должна указываться величина рабочего давления (i), если это требуется;
- сертификационные маркировочные знаки образуют нижнюю группу и проставляются в последовательности, указанной в пункте 6.2.2.7.2.

Ниже показан пример маркировочных знаков для баллона.

	(m) 25E	(n) D MF	(o) 765432	(p) H	
(i) PW200	(f) PH300BAR	(g) 62.1 KG	(j) 50 L	(h) 5.8 MM	
(a) 	(b) ISO 9809-1	(c) F	(d) IB	(e) 2000/12	

6.2.2.7.6 В других местах, помимо боковых стенок, разрешается наносить и другие маркировочные знаки при условии, что они размещаются на участках, не подверженных сильному напряжению, и по своему размеру и глубине не создают опасных концентраций напряжения. В случае закрытых криогенных сосудов такие маркировочные знаки могут наноситься на отдельную

табличку, прикрепленную к наружному кожуху. По своему содержанию эти маркировочные знаки не должны противоречить требуемым маркировочным знакам.

6.2.2.7.7 Наряду с вышеупомянутыми маркировочными знаками на каждом сосуде под давлением многоразового использования, удовлетворяющем требованиям подраздела 6.2.2.4 в отношении периодических проверок и испытаний, проставляются знаки, указывающие:

- a) букву(ы), составляющую(ие) отличительный знак страны, утвердившей орган, осуществляющий периодические проверки и испытания. Эта маркировка не требуется, если данный орган утвержден компетентным органом страны, утвердившим изготовление сосуда;
- b) регистрационный знак органа, уполномоченного компетентным органом на проведение периодических проверок и испытаний;
- c) дату периодических проверок и испытаний – год (две цифры) и месяц (две цифры), разделенные косой чертой (т.е. "/"). Для указания года могут использоваться четыре цифры.

Вышеупомянутые маркировочные знаки должны быть проставлены в указанном порядке.

6.2.2.7.8 В случае баллонов для ацетилена дата последней периодической проверки и клеймо органа, проводящего периодическую проверку и испытание, могут быть выгравированы, с согласия компетентного органа, на кольцо, удерживаемом на баллоне с помощью вентиля. Это кольцо должно иметь такую форму, чтобы его можно было снять только после отсоединения вентиля от баллона.

6.2.2.7.9 В случае связок баллонов требования, касающиеся маркировки сосудов под давлением, должны применяться только к отдельным баллонам в связке, а не к какой-либо конструкции сборки.

6.2.2.8 Маркировка сосудов ООН под давлением одноразового использования

6.2.2.8.1 На сосуды ООН под давлением одноразового использования должны быть нанесены четкие и разборчивые сертификационные маркировочные знаки и маркировочные знаки, относящиеся к конкретным газам или сосудам под давлением. Эти маркировочные знаки должны сохраняться на сосуде под давлением в течение всего срока эксплуатации (например, должны быть выбиты по трафарету, выдавлены, выгравированы или вытравлены). За исключением случаев, когда знаки выбиваются по трафарету, они наносятся на суживающуюся часть, верхний конец или горловину сосуда под давлением или на какую-либо несъемную деталь сосуда под давлением (например, приваренный кольцевой выступ). За исключением символа ООН для тары и надписи "ОДНОРАЗОВОГО ИСПОЛЬЗОВАНИЯ", высота маркировочных знаков должна быть не менее 5 мм для сосудов под давлением диаметром 140 мм и более и 2,5 мм – для сосудов под давлением диаметром менее 140 мм. Высота символа ООН для тары должна быть не менее 10 мм для сосудов под давлением диаметром 140 мм и более 5 мм – для сосудов под давлением диаметром менее 140 мм. Минимальная высота букв в надписи "ОДНОРАЗОВОГО ИСПОЛЬЗОВАНИЯ" – 5 мм.

6.2.2.8.2 Применяются маркировочные знаки, перечисленные в пунктах 6.2.2.7.2–6.2.2.7.4, за исключением подпунктов g), h) и m). Серийный номер o) может быть заменен номером партии. Наряду с этим требуются слова "ОДНОРАЗОВОГО ИСПОЛЬЗОВАНИЯ" с буквами высотой не менее 5 мм.

6.2.2.8.3 Применяются требования, предусмотренные в пункте 6.2.2.7.5.

ПРИМЕЧАНИЕ: На сосудах под давлением одноразового использования эта маркировка может заменяться, в зависимости от их размеров, соответствующим знаком.

6.2.2.8.4 Разрешается наносить и другие маркировочные знаки при условии, что они размещаются не на боковых стенках, а на участках, не подверженных сильному напряжению, и по своему размеру и глубине не создают опасных концентраций напряжения. По своему содержанию эти маркировочные знаки не должны противоречить требуемым маркировочным знакам.

6.2.2.9 Маркировка систем хранения на основе металлгидридов ООН

6.2.2.9.1 На системы хранения на основе металлгидридов ООН должны быть нанесены четкие и разборчивые маркировочные знаки, перечисленные ниже. Эти маркировочные знаки должны сохраняться на системе хранения на основе металлгидридов в течение всего срока эксплуатации (например, должны быть выдавлены, выгравированы или вытравлены). Эти знаки должны располагаться на суживающейся части, верхнем днище или горловине системы хранения на основе металлгидридов или же на какой-либо несъемной детали системы хранения на основе металлгидридов. За исключением символа Организации Объединенных Наций для тары, высота маркировочных знаков должна быть не менее 5 мм для систем хранения на основе металлгидридов с наименьшим габаритным размером 140 мм или более и не менее 2,5 мм - для систем хранения на основе металлгидридов с наименьшим габаритным размером менее 140 мм. Высота символа ООН для тары должна быть не менее 10 мм для систем хранения на основе металлгидридов с наименьшим габаритным размером 140 мм и более и не менее 5 мм - для систем хранения на основе металлгидридов с наименьшим габаритным размером менее 140 мм.

6.2.2.9.2 Применяются следующие маркировочные знаки:

- a) символ Организации Объединенных Наций для тары  ;

Этот символ должен использоваться исключительно для указания того, что тара, переносная цистерна или МЭГК удовлетворяет соответствующим требованиям глав 6.1, 6.2, 6.3, 6.5, 6.6 или 6.7;

- b) "ISO 16111" (технический стандарт, используемый для проектирования, изготовления и испытаний);
- c) буква(ы), обозначающая(ие) страну утверждения в виде отличительного знака автомобилей, находящихся в международном движении;
- d) идентификационный маркировочный знак или клеймо проверяющего органа, который зарегистрирован компетентным органом страны, санкционировавшей нанесение маркировки;
- e) дата первоначальной проверки, год (четыре цифры), затем месяц (две цифры), разделенные косой чертой (т.е. "/");
- f) величина испытательного давления в барах, которой предшествуют буквы "PH" и за которой следуют буквы "BAR";
- g) величина номинального давления зарядки системы хранения на основе металлгидридов в барах, которой предшествуют буквы "RCP" и за которой следуют буквы "BAR";
- h) маркировочный знак изготовителя, зарегистрированный компетентным органом. В тех случаях, когда страна изготовления не является страной утверждения, маркировочному знаку изготовителя должны предшествовать буквы, обозначающие страну изготовления в виде отличительного знака автомобилей,

находящихся в международном движении. Знак страны и знак изготовителя должны быть отделены друг от друга пропуском или косой чертой;

- i) серийный номер, присвоенный изготовителем;
- j) в случае стальных сосудов и составных сосудов с внутренней стальной оболочкой - буква "Н", указывающая на совместимость стали (см. ISO 11114-1:1997); и
- k) в случае систем хранения на основе металлгидридов с ограниченным сроком службы - дата истечения срока службы, обозначенная буквами "FINAL", за которыми указывается год (четыре цифры), затем месяц (две цифры), разделенные косой чертой (т.е. "/").

Сертификационные маркировочные знаки, предусмотренные в подпунктах а)-е) выше, проставляются последовательно в указанном порядке. Непосредственно перед величиной испытательного давления f) должна указываться величина номинального давления зарядки g). Производственные маркировочные знаки, предусмотренные в подпунктах h)-k) выше, проставляются последовательно в указанном порядке.

6.2.2.9.3 В других местах, помимо боковых стенок, разрешается наносить и другие маркировочные знаки при условии, что они размещаются на участках, не подверженных сильному напряжению, и по своему размеру и глубине не создают опасных концентраций напряжения. По своему содержанию эти маркировочные знаки не должны противоречить требуемым маркировочным знакам.

6.2.2.9.4 Наряду с вышеупомянутыми маркировочными знаками на каждой системе хранения на основе металлгидридов, удовлетворяющей требованиям подраздела 6.2.2.4 в отношении периодических проверок и испытаний, проставляются знаки, указывающие:

- a) букву(ы), обозначающую(ие) страну, утвердившую орган, осуществляющий периодические проверки и испытания, в виде отличительного знака автомобилей, находящихся в международном движении. Эта маркировка не требуется, если данный орган утвержден компетентным органом страны, утвердившей изготовление;
- b) регистрационный знак органа, уполномоченного компетентным органом на проведение периодических проверок и испытаний;
- c) дату периодической проверки и испытания - год (две цифры), затем месяц (две цифры), разделенные косой чертой (т.е. "/"). Для указания года могут использоваться четыре цифры.

Вышеупомянутые маркировочные знаки должны быть проставлены последовательно в указанном порядке.

6.2.3 Требования, предъявляемые к сосудам под давлением, кроме сосудов ООН

6.2.3.1 Сосуды под давлением, спроектированные, изготовленные, проверенные, испытанные и утвержденные без соблюдения требований, перечисленных в разделе 6.2.2, должны проектироваться, изготавливаться, проверяться, испытываться и утверждаться в соответствии с положениями технических правил, признанных компетентным органом, и общими требованиями раздела 6.2.1.

6.2.3.2 Сосуды под давлением, спроектированные, изготовленные, проверенные, испытанные и утвержденные в соответствии с положениями настоящего раздела, символом тары ООН не маркируются.

6.2.3.3 Металлические баллоны, цилиндры, барабаны под давлением и связки баллонов должны быть изготовлены таким образом, чтобы минимальная величина коэффициента разрыва (давление разрыва, деленное на испытательное давление) составляла:

1,50 – для сосудов под давлением многоразового использования,
2,00 – для одноразовых сосудов под давлением.

6.2.3.4 Маркировка должна соответствовать требованиям, предъявляемым компетентным органом страны использования.

6.2.4 Требования, предъявляемые к аэрозольным распылителям, емкостям малым, содержащим газ (газовым баллончикам), и кассетам топливных элементов, содержащим сжиженный воспламеняющийся газ

6.2.4.1 Емкости малые, содержащие газ (газовые баллончики), и кассеты топливных элементов, содержащие сжиженный воспламеняющийся газ

6.2.4.1.1 Каждая емкость или кассета топливных элементов должна подвергаться испытанию в ванне с горячей водой; температура воды и продолжительность испытания должны быть такими, чтобы внутреннее давление достигло величины, которая могла бы быть достигнута при 55°C (50°C, если жидкая фаза не превышает 95% вместимости емкости или кассеты топливных элементов при температуре 50°C). Если содержимое чувствительно к нагреву или если емкости или кассеты топливных элементов изготовлены из пластмассы, которая размягчается при такой испытательной температуре, температуру воды следует поддерживать в пределах 20–30°C; тем не менее одна из 2 000 емкостей или кассет топливных элементов должна быть испытана при более высокой температуре.

6.2.4.1.2 Не должно происходить какой-либо утечки содержимого или остаточной деформации емкости или кассеты топливных элементов, за исключением возможной деформации пластмассовой емкости или кассеты топливных элементов в результате размягчения, однако и в этом случае утечки быть не должно.

6.2.4.2 Аэрозольные распылители

Каждый наполненный аэрозольный распылитель должен подвергаться испытанию в ванне с горячей водой или утвержденному испытанию, альтернативному испытанию в ванне с горячей водой.

6.2.4.2.1 Испытание в ванне с горячей водой

6.2.4.2.1.1 Температура водяной ванны и продолжительность испытания должны быть такими, чтобы внутреннее давление достигло величины, которая может быть достигнута при 55°C (50°C, если жидкая фаза не превышает 95% вместимости аэрозольного распылителя при температуре 50°C). Если содержимое чувствительно к нагреву или если аэрозольные распылители изготовлены из пластмассы, которая размягчается при такой испытательной температуре, температуру воды следует поддерживать в пределах 20–30°C; однако, в дополнение к этому, один из 2000 аэрозольных распылителей должен быть испытан при более высокой температуре.

6.2.4.2.1.2 Не должно происходить какой-либо утечки содержимого или остаточной деформации аэрозольного распылителя, за исключением возможной деформации пластмассового аэрозольного распылителя в результате размягчения, однако и в этом случае утечки быть не должно.

6.2.4.2.2 *Альтернативные методы*

С согласия компетентного органа могут использоваться альтернативные методы, обеспечивающие эквивалентный уровень безопасности, при условии соблюдения требований пунктов 6.2.4.2.2.1, 6.2.4.2.2.2 и 6.2.4.2.2.3.

6.2.4.2.2.1 Система контроля качества

Предприятия, осуществляющие наполнение аэрозольных распылителей, и заводы-смежники должны располагать соответствующей системой контроля качества. Система контроля качества должна предусматривать процедуры выбраковки протекающих или деформированных аэрозольных распылителей и отказа в допуске их к перевозке.

Система контроля качества должна включать:

- a) описание организационной структуры и обязанностей;
- b) соответствующие инструкции в отношении проверки и испытания, контроля качества, гарантии качества и технологических процессов, которые будут использоваться;
- c) систему регистрации данных о качестве, например в виде протоколов проверки, данных об испытаниях, данных о калибровке и сертификатов;
- d) проверки на уровне управления с целью обеспечить эффективное функционирование системы контроля качества;
- e) процедуру контроля документации и ее пересмотра;
- f) средства контроля аэрозольных распылителей, не соответствующих требованиям;
- g) программы профессиональной подготовки и процедуры аттестации соответствующего персонала; и
- h) процедуры, гарантирующие отсутствие дефектов у конечного продукта.

К удовлетворению компетентного органа должна проводиться первоначальная проверка и периодические проверки. Эти проверки должны обеспечивать надлежащее и эффективное функционирование утвержденной системы в настоящий момент и в будущем. Компетентный орган должен заранее уведомляться о любых предлагаемых изменениях утвержденной системы.

6.2.4.2.2.2 Испытание под давлением и на герметичность аэрозольных распылителей перед их наполнением

Каждый порожний аэрозольный распылитель должен подвергаться давлению, равному или превышающему максимальное предполагаемое давление в наполненных аэрозольных распылителях при 55°C (50°C, если жидкая фаза не превышает 95% вместимости сосуда при температуре 50°C). Такое давление должно составлять не менее двух третей от расчетного давления аэрозольного распылителя. При обнаружении утечки, происходящей со скоростью, равной или превышающей $3,3 \times 10^{-2}$ мбар.л.с⁻¹ при испытательном давлении, деформации или другого дефекта данный аэрозольный распылитель должен быть отбракован.

6.2.4.2.2.3 Испытание аэрозольных распылителей после наполнения

Перед наполнением лицо, производящее наполнение, должно удостовериться в том, что скрепляющее устройство отрегулировано соответствующим образом и что использован указанный газ-вытеснитель.

Каждый наполненный аэрозольный распылитель должен быть взвешен и испытан на герметичность. Оборудование для обнаружения утечки должно быть достаточно чувствительным, чтобы обнаружить утечку, происходящую со скоростью не менее $2,0 \times 10^{-3}$ мбар.л.с⁻¹ при 20°C.

Любой наполненный аэрозольный распылитель, имеющий признаки утечки, деформации или избыточной массы, должен отбраковываться.

6.2.4.3 С согласия компетентного органа аэрозольные распылители и емкости малые, если они должны быть стерильны, но на них может отрицательно повлиять испытание в водяной ванне, не подпадают под действие положений подразделов в 6.2.4.1 и 6.2.4.2 при условии, что:

- a) они содержат невоспламеняющийся газ и либо
 - i) содержат другие вещества, которые являются составными частями фармацевтических препаратов, предназначенных для медицинских, ветеринарных или аналогичных целей;
 - ii) содержат другие вещества, используемые в процессе производства фармацевтических препаратов; либо
 - iii) используются для медицинских, ветеринарных или аналогичных целей;
- b) альтернативные методы обнаружения утечки и измерения баростойкости, используемые изготовителем, такие как обнаружение гелия и проведение испытания в водяной ванне на статистической пробе не менее 1 из 2 000 из каждой серийной партии изделий, позволяют обеспечить эквивалентный уровень безопасности; и
- c) в случае фармацевтических препаратов, указанных в подпунктах a) i) и iii) выше, - они производятся с разрешения национального управления здравоохранения. Если этого требует компетентный орган, должны соблюдаться принципы надлежащей практики (ПНП), установленные Всемирной организацией здравоохранения (ВОЗ)².

² Издание ВОЗ "Quality assurance of pharmaceuticals. A compendium of guidelines and related materials. Volume 2: Good manufacturing practices and inspection".

ГЛАВА 6.3

ТРЕБОВАНИЯ К ИЗГОТОВЛЕНИЮ И ИСПЫТАНИЯМ ТАРЫ, ПРЕДНАЗНАЧЕННОЙ ДЛЯ ИНФЕКЦИОННЫХ ВЕЩЕСТВ КАТЕГОРИИ А ПОДКЛАССА 6.2

6.3.1 Общие положения

6.3.1.1 Требования настоящей главы применяются к таре, предназначенной для перевозки инфекционных веществ категории А.

6.3.2 Требования к таре

6.3.2.1 Требования к таре, содержащиеся в настоящем разделе, основаны на используемой в настоящее время таре, указанной в разделе 6.1.4. С учетом достижений науки и техники разрешается использовать тару, отвечающую техническим требованиям, отличающимся от тех, которые предусмотрены в настоящей главе, при условии что она столь же эффективна, приемлема для компетентного органа и способна успешно выдержать испытания, описанные в разделе 6.3.5. Методы испытаний, отличающиеся от методов, описанных в настоящих Правилах, приемлемы при условии их эквивалентности.

6.3.2.2 Тара должна изготавливаться и испытываться в соответствии с программой гарантии качества, удовлетворяющей компетентный орган, с тем, чтобы каждая единица тары соответствовала требованиям настоящей главы.

ПРИМЕЧАНИЕ: ISO 16106:2006 "Тара – Транспортные упаковки для опасных грузов – Тара, контейнеры средней грузоподъемности для массовых грузов (КСГМГ) и крупногабаритная тара для опасных грузов – Руководящие указания по применению стандарта ISO 9001" содержат приемлемые указания в отношении процедур, которые могут применяться.

6.3.2.3 Изготовители тары и предприятия, занимающиеся ее последующей продажей, должны представлять информацию о процедурах, которым надлежит следовать, и описание типов и размеров затворов (включая требуемые уплотнения) и любых других компонентов, необходимых для обеспечения того, чтобы предъявляемые к перевозке упаковки могли выдерживать применимые эксплуатационные испытания, предусмотренные в настоящей главе.

6.3.3 Код для обозначения типов тары

6.3.3.1 Коды для обозначения типов тары приведены в пункте 6.1.2.7.

6.3.3.2 За кодом тары может следовать буква "U" или "W". Буква "U" обозначает специальную тару, хотя и принадлежит к типу, указанному в коде, изготовлена с некоторыми отличиями от требований раздела 6.1.4 и считается эквивалентной согласно требованиям пункта 6.3.2.1.

6.3.4 Маркировка

ПРИМЕЧАНИЕ 1: Маркировка указывает, что тара, на которую она нанесена, соответствует типу конструкции, успешно прошедшему испытания, и отвечает требованиям настоящей главы, относящимся к изготовлению, но не к использованию этой тары.

ПРИМЕЧАНИЕ 2: Маркировка призвана облегчить задачу, стоящую перед изготовителями тары, теми, кто занимается ее восстановлением, пользователями, перевозчиками и регламентирующими органами.

ПРИМЕЧАНИЕ 3: Маркировка не всегда дает полную информацию об уровнях испытаний и т. п., которая, однако, может в дальнейшем понадобиться. В таком случае следует обращаться, например, к свидетельству об испытании, протоколам испытаний или реестру тары, успешно прошедшей испытания.

6.3.4.1 Каждая тара, предназначенная для использования в соответствии с настоящими Правилами, должна иметь в соответствующем месте долговечную и разборчивую маркировку таких по отношению к ней размеров, которые делали бы ее ясно видимой. Упаковки массой брутто более 30 кг должны иметь маркировку или ее копию на верхней части или на боковой стороне тары. Буквы, цифры и символы должны иметь высоту не менее 12 мм, за исключением тары вместимостью 30 л или 30 кг или менее, когда они должны иметь высоту не менее 6 мм, и тары вместимостью 5 л или 5 кг или менее, когда они должны быть соотносимого размера.

6.3.4.2 На тару, удовлетворяющую требованиям, изложенным в настоящем разделе и в разделе 6.3.5, должна быть нанесена следующая маркировка:

- a) символ Организации Объединенных Наций для тары  ;

Этот символ должен использоваться исключительно для указания того, что тара, переносная цистерна или МЭГК удовлетворяет соответствующим требованиям глав 6.1, 6.2, 6.3, 6.5, 6.6 или 6.7;

- b) код, обозначающий тип тары в соответствии с положениями раздела 6.1.2;
- c) надпись "КЛАСС 6.2";
- d) последние две цифры года изготовления тары;
- e) государство, разрешившее нанесение маркировки, с указанием отличительного знака автомобилей, находящихся в международном движении;
- f) название изготовителя или иное идентификационное обозначение тары, установленное компетентным органом;
- g) для тары, удовлетворяющей требованиям пункта 6.3.5.1.6, – буква "U", следующая сразу же за надписью, указанной в подпункте b) выше.

6.3.4.3 Маркировка должна наноситься в последовательности, указанной в подпунктах a)-g) пункта 6.3.4.2; каждый элемент маркировки, требуемой в этих подпунктах, должен быть четко отделен от других элементов, например, косой чертой или пропуском, чтобы его можно было легко идентифицировать. Примеры см. в пункте 6.3.4.4.

Любая дополнительная маркировка, разрешенная компетентным органом, не должна мешать правильной идентификации элементов маркировки, предписанных в пункте 6.3.4.1.

6.3.4.4 *Пример маркировочных надписей:*



4G/CLASS 6.2/06
S/SP-9989-ERIKSSON

согласно подпунктам 6.3.4.2 a), b), c) и d)
согласно подпунктам 6.3.4.2 e) и f)

6.3.5 Требования к испытаниям тары

6.3.5.1 Испытания и чистота их проведения

6.3.5.1.1 Тип конструкции каждой тары должен испытываться, как указано в настоящем разделе, в соответствии с процедурами, установленными компетентным органом.

6.3.5.1.2 Перед использованием каждый тип конструкции тары должен успешно выдержать испытания, предписанные в настоящей главе. Тип конструкции тары определяется конструкцией, размером, материалом и его толщиной, способом изготовления и применения, а также способом обработки поверхности. Он может включать также тару, которая отличается от прототипа только меньшей высотой.

6.3.5.1.3 Серийные образцы продукции должны проходить испытания с периодичностью, установленной компетентным органом.

6.3.5.1.4 Испытания должны повторяться, кроме того, при каждом изменении конструкции, материала или способа изготовления тары.

6.3.5.1.5 Компетентный орган может разрешить проводить выборочные испытания тары, которая лишь незначительно отличается от испытанного образца, например тары, содержащей первичные сосуды меньшего размера и меньшей массы нетто, или же такой тары, как барабаны и ящики, один или несколько (габаритных) размеров которых немного уменьшены.

6.3.5.1.6 Первичные сосуды всех типов могут объединяться во вторичной таре и перевозиться, не подвергаясь испытаниям, в жесткой наружной таре при следующих условиях:

- a) жесткая наружная тара должна успешно пройти испытания, предусмотренные в пункте 6.3.5.2.2, вместе с первичными хрупкими сосудами (например, из стекла);
- b) общая совокупная масса брутто первичных сосудов не должна превышать половины массы брутто первичных сосудов, используемых в ходе испытаний на падение, предписанных в подпункте a) выше;
- c) толщина прокладочного материала между первичными сосудами, а также между первичными сосудами и наружной поверхностью вторичной тары не должна быть меньше соответствующих величин в таре, прошедшей первоначальные испытания; в случае, если при первоначальном испытании использовался один первичный сосуд, толщина прокладочного материала между первичными сосудами не должна быть меньше толщины прокладочного материала между наружной поверхностью вторичной тары и первичным сосудом, использовавшимся в ходе первоначального испытания. Если используются первичные сосуды в меньшем количестве или меньшего размера (по сравнению с первичными сосудами, прошедшими испытание на падение), то для заполнения пустот должно использоваться достаточное количество дополнительного прокладочного материала;
- d) жесткая наружная тара должна успешно пройти в порожнем состоянии испытание на штабелирование, предусмотренное в подразделе 6.1.5.6. Общая масса одинаковых упаковок должна определяться на основе совокупной массы тары, использовавшейся при испытании на падение, предписанном в подпункте a) выше;

- e) первичные сосуды, содержащие жидкости, должны быть обложены достаточным количеством абсорбирующего материала, способного поглотить весь объем жидкости, содержащейся в первичных сосудах;
- f) если жесткая наружная тара предназначена для помещения в нее первичных сосудов с жидкостями и сама по себе не является герметичной или если она предназначена для помещения в нее первичных сосудов с твердыми веществами и сама по себе не является непроницаемой для сыпучих веществ, то необходимо принять меры для удержания жидкости или твердого вещества в случае утечки, например с помощью герметичного вкладыша, пластмассового мешка или любого другого столь же эффективного средства удержания;
- g) помимо маркировки, предписанной в подпунктах 6.3.4.2 а)–f), на тару должна наноситься маркировка, предписанная в подпункте 6.3.4.2 g).

6.3.5.1.7 Компетентный орган может в любое время потребовать проведения испытаний, предусмотренных в настоящем разделе, с целью убедиться в том, что серийно производимая тара отвечает требованиям, предъявляемым к испытаниям по типу конструкции.

6.3.5.1.8 Компетентный орган может разрешить проведение нескольких испытаний на одном образце, если это не скажется на действительности результатов испытаний.

6.3.5.2 Подготовка тары к испытаниям

6.3.5.2.1 Образцы каждого типа тары необходимо подготовить так, как для перевозки, однако жидкое или твердое инфекционное вещество необходимо заменить водой или – в том случае, когда предусматривается выдерживание при температуре -18°C , – водой с антифризом. Каждый первичный сосуд должен быть заполнен не менее чем на 98% его вместимости.

ПРИМЕЧАНИЕ: Термин "вода" включает растворы антифриза в воде с минимальной относительной плотностью 0,95 для испытаний, проводимых при температуре -18°C .

6.3.5.2.2 Требуемые испытания и количество образцов

Требуемые испытания типов тары

Тип тары ^a		Требуемые испытания						
Жесткая наружная тара	Первичный сосуд		Обрызгивание водой 6.3.5.3.6.1	Выдерживание при низкой температуре 6.3.5.3.6.2	Падение 6.3.5.3	Дополнительное падение 6.3.5.3.6.3	Протокол 6.3.5.4	Штабелирование 6.1.5.6
	Пластмассы	Прочие материалы						
Ящик из фибрового картона	х		5	5	10	Требуется один образец, когда в таре предполагается использовать сухой лед	2	Требуется три образца, когда испытывается тара, маркированная буквой "U", как определяется в пункте 6.3.5.1.6 для конкретных положений
		х	5	0	5		2	
Барабан из фибрового картона	х		3	3	6		2	
		х	3	0	3		2	
Пластмассовый ящик	х		0	5	5		2	
		х	0	5	5		2	
Пластмассовый барабан/пластмассовая канистра	х		0	3	3	2		
		х	0	3	3	2		

Тип тары ^а		Требуемые испытания						
Жесткая наружная тара	Первичный сосуд		Обрызгивание водой 6.3.5.3.6.1	Выдерживание при низкой температуре 6.3.5.3.6.2	Падение 6.3.5.3	Дополнительное падение 6.3.5.3.6.3	Протокол 6.3.5.4	Штабелирование 6.1.5.6
	Пластмассы	Прочие материалы	Число образцов	Число образцов	Число образцов	Число образцов	Число образцов	
Ящики из прочих материалов	х		0	5	5		2	
		х	0	0	5		2	
Барабаны/канистры из прочих материалов	х		0	3	3		2	
		х	0	0	3	2		

^а "Тип тары" обеспечивает для целей испытаний подразделение тары на категории в зависимости от вида тары и характеристик материала, из которого она изготовлена.

ПРИМЕЧАНИЕ 1: Если первичный сосуд изготовлен из двух или более материалов, соответствующие испытания определяются исходя из материала, который может быть поврежден в наибольшей степени.

ПРИМЕЧАНИЕ 2: Материал вторичной тары не учитывается при выборе испытания или выдерживании перед испытанием.

Пояснения к пользованию таблицей:

Если подлежащая испытанию тара состоит из наружного ящика из фибрового картона с пластмассовым первичным сосудом, пять образцов должны быть подвергнуты испытанию обрызгиванием водой (см. пункт 6.3.5.3.6.1) перед сбрасыванием и еще пять образцов должны быть выдержаны при температуре -18°C (см. 6.3.5.3.6.2) перед сбрасыванием. Если в тару должен быть помещен сухой лед, то в этом случае еще один образец должен быть сброшен пять раз после выдерживания в соответствии с пунктом 6.3.5.3.6.3.

Тара, подготовленная так, как для перевозки, должна подвергаться испытаниям, предусмотренным в подразделах 6.3.5.3 и 6.3.5.4. Что касается наружной тары, то позиции этой таблицы охватывают фибровый картон или сходные материалы, свойства которых могут быстро ухудшаться под воздействием влаги; пластмассы, которые при низких температурах могут становиться хрупкими; и прочие материалы, такие, как металл, на свойствах которых влага или температура не оказывают влияния.

6.3.5.3 Испытание на падение

6.3.5.3.1 Образцы тары подвергаются испытанию на свободное падение с высоты 9 м на неупругую, горизонтальную, плоскую, массивную и жесткую поверхность в соответствии с пунктом 6.1.5.3.4.

6.3.5.3.2 Если образцы имеют форму ящика, то пять образцов следует сбросить в следующих положениях каждый:

- a) плашмя на основание;
- b) плашмя на верхнюю часть;
- c) плашмя на боковую стенку;

- d) плашмя на торцевую стенку;
- e) на угол.

6.3.5.3.3 Если образцы имеют форму барабана, то три образца следует сбросить в следующих положениях каждый:

- a) диагонально на утор верхнего днища, причем центр тяжести должен находиться вертикально над точкой удара;
- b) диагонально на утор нижнего днища;
- c) плашмя на бок.

6.3.5.3.4 Образец должен сбрасываться в требуемом положении, однако допускается, что по аэродинамическим причинам удар образца об испытательную поверхность может произойти в другом положении.

6.3.5.3.5 После соответствующей серии сбрасываний не должно происходить утечки содержимого из первичного(ых) сосуда(ов), который(ые) должен (должны) быть по-прежнему защищен(ы) прокладочным/поглощающим материалом вторичной тары.

6.3.5.3.6 *Специальная подготовка испытываемого образца к испытанию на падение*

6.3.5.3.6.1 Фибровый картон – Испытание обрызгиванием водой

Наружная тара из фибрового картона: Образец должен быть подвергнут испытанию методом обрызгивания водой, имитирующим пребывание в течение не менее одного часа под дождем интенсивностью примерно 5 см в час. Затем он должен быть подвергнут испытанию, предусмотренному в пункте 6.3.5.3.1.

6.3.5.3.6.2 Пластмассовый материал – Выдерживание при низкой температуре

Пластмассовые первичные сосуды или наружная тара: Температура испытываемого образца и его содержимого должна быть уменьшена до -18°C или ниже на период не менее 24 часов, а затем после его извлечения из этой среды испытываемый образец следует подвергнуть в течение 15 мин. испытанию, описание которого приведено в пункте 6.3.5.3.1. Если образец содержит сухой лед, то продолжительность выдерживания должна быть сокращена до 4 часов.

6.3.5.3.6.3 Тара, в которую должен помещаться сухой лед – Дополнительное испытание на падение

Если в тару должен помещаться сухой лед, то следует проводить дополнительное испытание, помимо испытаний, предписанных в пункте 6.3.5.3.1 и, в зависимости от случая, в пунктах 6.3.5.3.6.1 или 6.3.5.3.6.2. Один образец необходимо выдержать таким образом, чтобы весь сухой лед испарился, а затем сбросить его в одном из предусмотренных в пункте 6.3.5.3.2 положений, при котором существует наибольшая вероятность разрушения тары.

6.3.5.4 Испытания на прокол

6.3.5.4.1 *Тара массой брутто 7 кг или меньше*

Образцы устанавливаются на горизонтальную твердую поверхность. Стальной цилиндрический стержень массой не менее 7 кг и диаметром 38 мм, ударный край которого имеет

радиус фаски не более 6 мм (см. рис. 6.3.1), свободно сбрасывается на образец вертикально с высоты 1 м, измеренной от ударного края стержня до подвергаемой удару поверхности образца. Один образец должен быть установлен на свое основание. Второй образец устанавливается в положении, перпендикулярном тому, в котором находился первый образец. В каждом случае стальной стержень должен сбрасываться так, чтобы воздействию мог подвергнуться первичный сосуд. В результате каждого удара допускается пробивание вторичной тары при условии, что не происходит утечки содержимого из первичного(ых) сосуда(ов).

6.3.5.4.2 Тара массой брутто более 7 кг

Образцы сбрасываются на оконечность стального цилиндрического стержня. Стержень устанавливается вертикально на твердой горизонтальной поверхности. Он должен иметь диаметр 38 мм, а его верхний край – радиус фаски не более 6 мм (см. рис. 6.3.1). Стержень должен выступать над горизонтальной поверхностью на высоту, равную, по меньшей мере, расстоянию между центром первичного(ых) сосуда(ов) и внешней поверхностью наружной тары, но в любом случае составляющую не менее 200 мм. Один образец упаковки свободно сбрасывается верхней стороной вниз вертикально с высоты 1 м, измеренной от оконечности стального стержня. Второй образец сбрасывается с той же высоты в положении, перпендикулярном положению, в котором сбрасывался первый образец. В каждом случае тара должна сбрасываться так, чтобы стальной стержень мог пробить первичный(ые) сосуд(ы). В результате каждого удара допускается пробой вторичной тары при условии отсутствия утечки содержимого из первичного(ых) сосуда(ов).

Рис. 6.3.1



6.3.5.5 *Протокол испытаний*

6.3.5.5.1 Должен составляться и предоставляться пользователям тары письменный протокол испытаний, содержащий по меньшей мере следующие сведения:

1. Название и адрес предприятия, проводившего испытания.
2. Название и адрес заявителя (в случае необходимости).
3. Индивидуальный номер протокола испытаний.
4. Дата проведения испытания и составления протокола.

5. Изготовитель тары.
6. Описание типа конструкции тары (например, размеры, материалы, затворы, толщина и т. д.), включая способ изготовления (например, формование раздувом), которое может содержать чертеж(и) и/или фотографию(и).
7. Максимальная вместимость.
8. Содержимое, использованное при испытаниях.
9. Описания и результаты испытаний.
10. Протокол испытаний должен быть подписан с указанием фамилии и должности лица, подписавшего протокол.

6.3.5.5.2 В протоколе испытаний должны содержаться заявления о том, что тара, подготовленная так же, как для перевозки, была испытана согласно соответствующим требованиям настоящей главы и что в случае использования других методов или компонентов упаковки протокол может стать недействительным. Копия протокола испытаний должна передаваться компетентному органу.

ГЛАВА 6.4

ТРЕБОВАНИЯ К ИЗГОТОВЛЕНИЮ, ИСПЫТАНИЯМ И УТВЕРЖДЕНИЮ УПАКОВОК И МАТЕРИАЛОВ КЛАССА 7

6.4.1 (Зарезервирован)

6.4.2 Общие требования

6.4.2.1 Упаковка должна быть сконструирована с учетом ее массы, объема и формы так, чтобы обеспечивалась простота и безопасность ее перевозки. Кроме того, конструкция упаковки должна быть такой, чтобы на время перевозки ее можно было надлежащим образом закрепить на перевозочном средстве или внутри него.

6.4.2.2 Конструкция упаковки должна быть такой, чтобы любые приспособления, размещенные на упаковке для ее подъема, не отказали при правильном с ними обращении, а в случае их поломки – не ухудшалась способность упаковки удовлетворять другим требованиям настоящих Правил. В конструкции должны быть учтены соответствующие коэффициенты запаса на случай подъема упаковки рывком.

6.4.2.3 Приспособления и любые другие устройства на внешней поверхности упаковки, которые могут использоваться для ее подъема, должны быть сконструированы так, чтобы они выдерживали ее массу в соответствии с требованиями пункта 6.4.2.2 или могли быть сняты или иным способом приведены в непригодное для использования состояние на время перевозки.

6.4.2.4 Насколько это практически возможно, упаковочный комплект должен быть сконструирован и обработан так, чтобы внешние поверхности не имели выступающих частей и могли быть легко дезактивированы.

6.4.2.5 Насколько это практически возможно, внешнее покрытие упаковки должно быть выполнено так, чтобы на нем не скапливалась и не удерживалась вода.

6.4.2.6 Любые устройства, добавляемые к упаковке во время перевозки, которые не являются частью упаковки, не должны делать ее менее безопасной.

6.4.2.7 Упаковка должна обладать способностью выдерживать воздействие любого ускорения, вибрации или резонанса при вибрации, которые могут возникнуть в обычных условиях перевозки, без какого-либо ухудшения эффективности запорных устройств различных емкостей или целостности всей упаковки в целом. В частности, гайки, болты и другие крепежные детали должны быть сконструированы так, чтобы исключалась возможность их самопроизвольного ослабления или отсоединения даже после многократного использования.

6.4.2.8 Материалы упаковочного комплекта и любых элементов или конструкций должны быть физически и химически совместимыми друг с другом и с радиоактивным содержимым. Должно учитываться их поведение под воздействием облучения.

6.4.2.9 Все клапаны, через которые радиоактивное содержимое может выйти наружу, должны быть защищены от несанкционированных действий.

6.4.2.10 Конструкция упаковки должна разрабатываться с учетом температур и давления во внешней среде, которые могут возникнуть в обычных условиях перевозки.

6.4.2.11 В конструкции упаковки, рассчитанной на радиоактивные материалы, обладающие другими опасными свойствами, эти свойства должны быть учтены; см. пункты 2.0.3.1, 2.0.3.2 и 4.1.9.1.5.

6.4.2.12 Изготовители тары и предприятия, занимающиеся ее последующей продажей, должны представлять информацию о процедурах, которым надлежит следовать, и описание типов и размеров затворов (включая требуемые уплотнения) и любых других компонентов, необходимых для обеспечения того, чтобы предъявляемые к перевозке упаковки могли выдерживать применимые эксплуатационные испытания, предусмотренные в настоящей главе.

6.4.3 Дополнительные требования, предъявляемые к упаковкам, перевозимым воздушным транспортом

6.4.3.1 В случае упаковок, предназначенных для перевозки воздушным транспортом, температура доступных поверхностей не должна превышать 50°C при температуре внешней среды 38°C без учета инсоляции.

6.4.3.2 Упаковки, предназначенные для перевозки воздушным транспортом, должны быть сконструированы так, чтобы в диапазоне внешних температур от -40°C до +55°C целостность защитной оболочки не нарушалась.

6.4.3.3 Перевозимые воздушным транспортом упаковки, содержащие радиоактивные материалы, должны выдерживать без утечки внутреннее давление, которое образует перепад давления, равный не менее чем максимальное нормальное рабочее давление плюс 95 кПа.

6.4.4 Требования, предъявляемые к освобожденным упаковкам

Освобожденная упаковка должна быть сконструирована так, чтобы выполнялись требования раздела 6.4.2, а в случае перевозки воздушным транспортом – также требования раздела 6.4.3.

6.4.5 Требования, предъявляемые к промышленным упаковкам

6.4.5.1 Упаковки типов ПУ-1, ПУ-2 и ПУ-3 должны отвечать требованиям раздела 6.4.2 и пункта 6.4.7.2 и, если это применимо, дополнительным требованиям раздела 6.4.3 для упаковок, перевозимых воздушным транспортом.

6.4.5.2 Упаковка типа ПУ-2, будучи подвергнутой испытаниям, указанным в пунктах 6.4.15.4 и 6.4.15.5, должна предотвращать:

- a) утечку или рассеяние радиоактивного содержимого; и
- b) увеличение более чем на 20% максимального уровня излучения на любой внешней поверхности упаковки.

6.4.5.3 Упаковка типа ПУ-3 должна отвечать требованиям пунктов 6.4.7.2–6.4.7.15.

6.4.5.4 *Альтернативные требования, предъявляемые к промышленным упаковкам типов ПУ-2 и ПУ-3*

6.4.5.4.1 Упаковки могут использоваться в качестве упаковки типа ПУ-2 при условии, что:

- a) они удовлетворяют требованиям, которые указаны в пункте 6.4.5.1;
- b) они сконструированы в соответствии с требованиями, предписанными для группы упаковки I и II в главе 6.1 настоящих Правил; и

- c) после проведения испытаний, требуемых для группы упаковки I или II, они не теряют способности предотвращать:
 - i) утечку или рассеяние радиоактивного содержимого; и
 - ii) увеличение более чем на 20% максимального уровня излучения на любой внешней поверхности упаковки.

6.4.5.4.2 Переносные цистерны могут также использоваться как промышленные упаковки типов ПУ-2 или ПУ-3 при условии, что:

- a) они удовлетворяют требованиям, которые указаны в пункте 6.4.5.1;
- b) они сконструированы в соответствии с требованиями, предписанными в главе 6.7 настоящих Правил, и способны выдержать испытательное давление в 265 кПа; и
- c) они сконструированы так, чтобы любая предусматриваемая дополнительная защита была способна выдерживать статические и динамические нагрузки, возникающие при обработке груза в обычных условиях перевозки, и предотвращать увеличение более чем на 20% максимального уровня излучения на любой внешней поверхности переносных цистерн.

6.4.5.4.3 Цистерны, не являющиеся переносными цистернами, могут также использоваться как упаковки типов ПУ-2 или ПУ-3 для перевозки жидкостей и газов LSA-I и LSA-II, как это предписано в таблице 4.1.9.2.4 при условии, что:

- a) они удовлетворяют требованиям пункта 6.4.5.1;
- b) они сконструированы в соответствии с требованиями, предписанными в региональных или национальных правил перевозки опасных грузов, и способны выдержать испытательное давление в 265 кПа; и
- c) они сконструированы так, чтобы любая предусматриваемая дополнительная защита была способна выдерживать статические и динамические нагрузки, возникающие при обработке грузов в обычных условиях перевозки, и предотвращать увеличение более чем на 20% максимального уровня излучения на любой внешней поверхности цистерн.

6.4.5.4.4 Грузовые контейнеры, которые в рабочем состоянии надежно закрыты, могут также использоваться как упаковки типов ПУ-2 или ПУ-3 при условии, что:

- a) радиоактивное содержимое ограничивается твердыми веществами;
- b) они удовлетворяют требованиям, которые указаны в пункте 6.4.5.1; и
- c) они сконструированы в соответствии с ISO 1496-1:1990 "Грузовые контейнеры серии 1 – Технические требования и испытания – Часть 1: Контейнеры общего назначения" и последующими поправками 1:1993, 2:1998, 3:2005, 4:2006 и 5:2006, за исключением размеров и классификации. Они должны быть сконструированы так, чтобы, будучи подвергнутыми испытаниям, предписываемым в этом документе, и воздействию ускорений, возникающих при обычных условиях перевозки, они были в состоянии предотвратить:
 - i) утечку или рассеяние радиоактивного содержимого; и

- ii) увеличение более чем на 20% максимального уровня излучения на любой внешней поверхности грузовых контейнеров.

6.4.5.4.5 Металлические контейнеры средней грузоподъемности для массовых грузов могут также использоваться в качестве упаковок типов ПУ-2 или ПУ-3 при условии, что:

- a) они удовлетворяют требованиям, которые указаны в пункте 6.4.5.1; и
- b) они сконструированы в соответствии с требованиями, предписанными в главе 6.5 настоящих Правил для группы упаковки I или II, и, что будучи подвергнутыми испытаниям, предписанным в настоящей главе (при том, что испытание на падение проводится с ориентацией, при которой наносится максимальное повреждение), они предотвращают:
 - i) утечку или рассеяние радиоактивного содержимого; и
 - ii) увеличение более чем на 20% максимального уровня излучения на любой внешней поверхности контейнера средней грузоподъемности для массовых грузов.

6.4.6 Требования, предъявляемые к упаковкам, содержащим гексафторид урана

6.4.6.1 Упаковки, предназначенные для гексафторида урана, должны удовлетворять требованиям, предписанным в других положениях настоящих Правил в отношении свойств радиоактивности и деления материала. За исключением случаев, предусмотренных в пункте 6.4.6.4, гексафторид урана в количестве 0,1 кг или более должен упаковываться и транспортироваться в соответствии с положениями стандарта ISO 7195:2005 "Энергия атомная - Упаковка шестифтористого урана (UF_6) для транспортировки" и требованиями пунктов 6.4.6.2 и 6.4.6.3.

6.4.6.2 Каждая упаковка, предназначенная для размещения в ней 0,1 кг или более гексафторида урана, должна быть сконструирована так, чтобы она удовлетворяла следующим требованиям:

- a) выдерживала без утечки и недопустимого напряжения, как указывается в стандарте ISO 7195:2005, испытание конструкции, указанное в пункте 6.4.21;
- b) выдерживала без утечки или рассеяния гексафторида урана испытание на свободное падение, указанное в пункте 6.4.15.4; и
- c) выдерживала без нарушения системы защитной оболочки термическое испытание, указанное в пункте 6.4.17.3.

6.4.6.3 Упаковки, предназначенные для размещения в них 0,1 кг или более гексафторида урана, не должны иметь устройств для сброса давления.

6.4.6.4 При условии утверждения компетентным органом упаковки, предназначенные для размещения в них 0,1 кг или более гексафторида урана, разрешается перевозить, если:

- a) упаковки сконструированы в соответствии с международными или национальными стандартами, иными чем стандарт ISO 7195:2005, при условии сохранения равноценного уровня безопасности;
- b) упаковки сконструированы так, чтобы выдерживать без утечки и недопустимого напряжения испытательное давление менее 2,76 МПа, как указано в пункте 6.4.21; и

- с) в случае упаковок, предназначенных для размещения в них 9000 кг или более гексафторида урана, упаковки не отвечают требованиям пункта 6.4.6.2 с).

Во всех других отношениях должны соблюдаться требования, указанных в пунктах 6.4.6.1–6.4.6.3.

6.4.7 Требования, предъявляемые к упаковкам типа А

6.4.7.1 Упаковки типа А должны быть сконструированы так, чтобы удовлетворять общим требованиям раздела 6.4.2, требованиям раздела 6.4.3 (в случае перевозки воздушным транспортом) и требованиям пунктов 6.4.7.2–6.4.7.17.

6.4.7.2 Наименьший общий габаритный размер упаковки должен составлять как минимум 10 см.

6.4.7.3 На внешней поверхности упаковки должно иметься устройство, например пломба, которое с трудом поддается повреждению и в нетронутом виде служит свидетельством того, что упаковка не вскрывалась.

6.4.7.4 Любые имеющиеся на упаковке приспособления для крепления должны быть сконструированы так, чтобы как в нормальных, так и в аварийных условиях перевозки возникающие в этих приспособлениях нагрузки не снижали способность упаковки удовлетворять требованиям настоящих Правил.

6.4.7.5 Конструкция упаковки должна быть рассчитана на диапазон температур от -40°C до $+70^{\circ}\text{C}$ для элементов упаковочного комплекта. Особое внимание должно быть обращено на температуру замерзания жидкостей и возможное ухудшение свойств материалов упаковочного комплекта в указанном диапазоне температур.

6.4.7.6 Конструкция и методы изготовления должны соответствовать национальным или международным нормам или другим требованиям, приемлемым для компетентного органа.

6.4.7.7 Конструкция должна включать систему защитной оболочки, прочно закрываемую надежным запирающим устройством, которое не способно открываться случайно или под воздействием давления, могущего возникнуть внутри упаковки.

6.4.7.8 Радиоактивный материал особого вида может рассматриваться в качестве элемента системы защитной оболочки.

6.4.7.9 Если система защитной оболочки представляет собой отдельную часть упаковки, то она должна прочно закрываться надежным запирающим устройством, не зависящим от любой другой части упаковочного комплекта.

6.4.7.10 В конструкции любого элемента системы защитной оболочки в надлежащих случаях должна быть учтена возможность радиолитического разложения жидкостей и других уязвимых материалов, а также образования газа в результате химических реакций и радиолиза.

6.4.7.11 Система защитной оболочки должна удерживать радиоактивное содержимое при снижении внешнего давления до 60 кПа.

6.4.7.12 Все клапаны, кроме клапанов для сброса давления, должны снабжаться устройством для удержания любых утечек через клапан.

6.4.7.13 Радиационная защита, окружающая элемент упаковки, который определяется как часть системы защитной оболочки, должна быть сконструирована так, чтобы не допустить случайного выхода этого элемента за пределы защиты. Если радиационная защита и такой элемент внутри нее образуют отдельный узел, то система радиационной защиты должна прочно закрываться надежным запирающим устройством, не зависящим от любой другой конструкции упаковочного комплекта.

6.4.7.14 Упаковка должна быть сконструирована так, чтобы, будучи подвергнутой испытаниям, указанным в разделе 6.4.15, не допустить:

- a) утечки или рассеяния радиоактивного содержимого; и
- b) увеличения более чем на 20% максимального уровня излучения на любой внешней поверхности упаковки.

6.4.7.15 В конструкции упаковки, предназначенной для жидкого радиоактивного материала, должно быть предусмотрено наличие дополнительного незаполненного объема для компенсации изменения температуры содержимого, динамических эффектов и динамики заполнения.

Упаковки типа А для жидкостей

6.4.7.16 Упаковка типа А, предназначенная для размещения в ней жидкого радиоактивного материала, кроме того, должна:

- a) удовлетворять требованиям, указанным выше, в пункте 6.4.7.14 а), если упаковка подвергается испытаниям, предусмотренным в пункте 6.4.16; и
- b) либо
 - i) содержать достаточное количество абсорбирующего материала для поглощения удвоенного объема жидкого содержимого. Такой абсорбирующий материал должен быть расположен так, чтобы в случае утечки осуществлялся его контакт с жидкостью; либо
 - ii) иметь систему защитной оболочки, состоящую из первичного, внутреннего, и вторичного, наружного, элементов, сконструированных так, чтобы жидкое содержимое полностью ограничивалось и обеспечивалось его удержание внутри вторичного, наружного элемента даже в случае утечки из первичного, внутреннего элемента.

Упаковки типа А для газов

6.4.7.17 Упаковка, предназначенная для газов, должна предотвращать утечку или рассеяние радиоактивного содержимого, будучи подвергнутой испытаниям, указанным в пункте 6.4.16. Это требование не применяется к упаковке типа А, предназначенной для газообразного трития или благородных газов.

6.4.8 Требования, предъявляемые к упаковкам типа В(U)

6.4.8.1 Упаковки типа В(U) должны быть сконструированы так, чтобы удовлетворять требованиям раздела 6.4.2, требованиям раздела 6.4.3 (в случае перевозки воздушным транспортом) и требованиям пунктов 6.4.7.2–6.4.7.15, за исключением подпункта 6.4.7.14 а), и, кроме того, требованиям пунктов 6.4.8.2–6.4.8.15.

6.4.8.2 Упаковка должна быть сконструирована так, чтобы в условиях внешней среды, предусмотренных в пунктах 6.4.8.5 и 6.4.8.6, тепло, выделяемое внутри упаковки радиоактивным содержимым в нормальных условиях перевозки, как это подтверждено испытаниями, указанными в пункте 6.4.15, не оказывало на упаковку такого неблагоприятного воздействия, при котором она перестала бы удовлетворять соответствующим требованиям, предъявляемым к защитной оболочке и радиационной защите, если она не будет обслуживаться в течение одной недели. Особое внимание необходимо обратить на такое воздействие тепла, которое может:

- a) изменить расположение, геометрическую форму или физическое состояние радиоактивного содержимого или, если радиоактивный материал заключен в емкость или контейнер (например, топливные элементы в оболочке), вызвать деформацию или плавление емкости, контейнера или радиоактивного материала; или
- b) снизить эффективность упаковочного комплекта из-за разного теплового расширения, растрескивания или плавления материала радиационной защиты; или
- c) в сочетании с влажностью ускорить коррозию.

6.4.8.3 Упаковка должна быть сконструирована так, чтобы при внешних условиях, указанных в пункте 6.4.8.4, и при отсутствии солнечной инсоляции температура на доступных поверхностях упаковки не превышала 50°C, если только данная упаковка не перевозится в условиях исключительного использования.

6.4.8.4 За исключением требований пункта 6.4.3.1, в случае упаковок, перевозимых по воздуху, максимальная температура на любой легкодоступной поверхности упаковки, при перевозке в условиях исключительного использования, не должна превышать 85°C в отсутствие инсоляции в условиях внешней среды, определенных в пункте 6.4.8.5. Для защиты персонала могут быть предусмотрены барьеры или экраны, но необходимость проведения каких-либо испытаний последних отсутствует.

6.4.8.5 Внешняя температура должна приниматься равной 38°C.

6.4.8.6 Условия солнечной инсоляции должны приниматься в соответствии с данными, приведенными в таблице 6.4.8.6.

Таблица 6.4.8.6: Параметры инсоляции

Случай	Форма и положение поверхности	Инсоляция в течение 12 часов в сутки (Вт/м ²)
1	Плоские поверхности при перевозке в горизонтальном положении лицевой стороной вниз	0
2	Плоские поверхности при перевозке в горизонтальном положении лицевой стороной вверх	800
3	Поверхности при перевозке в вертикальном положении	200 ^a
4	Поверхности при перевозке в других (негоризонтальных) положениях лицевой стороной вниз	200 ^a
5	Все другие поверхности	400 ^a

^a В качестве варианта можно использовать синусоидальную функцию с коэффициентом поглощения, но без учета эффекта возможного отражения от близлежащих предметов.

6.4.8.7 Упаковка, содержащая тепловую защиту с целью выполнения требований тепловых испытаний, указанных в пункте 6.4.17.3, должна быть сконструирована так, чтобы такая защита

сохраняла свою эффективность при проведении испытаний упаковки, предусмотренных, соответственно, в подпунктах 6.4.15 и 6.4.17.2 а) и б) или 6.4.17.2 б) и с). Любая такая защита, находящаяся снаружи упаковки, не должна выходить из строя при приложении усилий на разрыв, разрез, скольжение, трение или при грубом обращении.

6.4.8.8 Упаковка должна быть сконструирована так, чтобы, будучи подвергнутой:

- a) испытаниям, предусмотренным в пункте 6.4.15, утечка радиоактивного содержимого ограничивалась значением не более $10^{-6} A_2$ в час; и
- b) испытаниям, предусмотренным в пунктах 6.4.17.1, 6.4.17.2 б), 6.4.17.3 и 6.4.17.4, и испытаниям, предусмотренным в пунктах:
 - i) 6.4.17.2 с) для упаковки с массой не более 500 кг, общей плотностью не более 1000 кг/м^3 , определенной по внешним габаритным размерам, и радиоактивным содержимым свыше $1000 A_2$, не являющимся радиоактивным материалом особого вида, или
 - ii) 6.4.17.2 а) для всех других упаковок,

она отвечала следующим требованиям:

- сохраняла достаточную защиту, обеспечивающую на расстоянии 1 м от поверхности упаковки уровень излучения не выше 10 мЗв/ч при наличии максимальной радиоактивности содержимого, на которое рассчитана упаковка; и
- ограничивала суммарную утечку радиоактивного содержимого в течение одной недели с уровнем не более $10 A_2$ в случае криптона-85 и не более A_2 – в случае всех других радионуклидов.

При наличии смесей различных радионуклидов должны применяться положения, изложенные в пунктах 2.7.2.2.4–2.7.2.2.6, однако для криптона-85 может применяться эффективное значение A_2 i), равное $10 A_2$. В случае, указанном в подпункте а), выше, при оценке должны учитываться пределы внешнего радиоактивного загрязнения, предусмотренные в пункте 4.1.9.1.2.

6.4.8.9 Упаковка для радиоактивного содержимого, активность которого превышает $10^5 A_2$, должна быть сконструирована так, чтобы в случае ее испытания на глубоководное погружение, согласно пункту 6.4.18, не происходило нарушения системы защитной оболочки.

6.4.8.10 Соблюдение допустимых пределов выхода активности не должно зависеть ни от фильтра, ни от механической системы охлаждения.

6.4.8.11 Упаковка не должна включать систему сброса давления из системы защитной оболочки, которая допускала бы выход радиоактивного материала в окружающую среду в условиях испытаний, предусмотренных в пунктах 6.4.15 и 6.4.17.

6.4.8.12 Упаковка должна быть сконструирована так, чтобы при максимальном нормальном рабочем давлении в условиях испытаний, указанных в пунктах 6.4.15 и 6.4.17, механическое напряжение в системе защитной оболочки не достигало уровней, которые могут негативно воздействовать на упаковку, в результате чего она перестает удовлетворять соответствующим требованиям.

6.4.8.13 Максимальное нормальное рабочее давление в упаковке не должно превышать избыточного (манометрического) давления, равного 700 кПа .

6.4.8.14 Упаковка, содержащая радиоактивный материал с низкой способностью к рассеянию, должна быть сконструирована так, чтобы любые элементы, добавленные к радиоактивному материалу с низкой способностью к рассеянию, которые не входят в его состав, или любые внутренние элементы упаковочного комплекта не могли негативно воздействовать на характеристики радиоактивного материала с низкой способностью к рассеянию.

6.4.8.15 Упаковка должна быть сконструирована в расчете на диапазон температур внешней среды от -40°C до $+38^{\circ}\text{C}$.

6.4.9 Требования, предъявляемые к упаковкам типа В(М)

6.4.9.1 Упаковки типа В(М) должны удовлетворять требованиям, предъявляемым к упаковкам типа В(У), которые указаны в пункте 6.4.8.1, однако для упаковок, перевозимых только в пределах той или иной страны или только между определенными странами, вместо условий, приведенных выше в пунктах 6.4.7.5, 6.4.8.5, 6.4.8.6 и 6.4.8.9–6.4.8.15, могут быть приняты другие условия, утвержденные компетентными органами этих стран. Тем не менее, требования, предъявляемые к упаковкам типа В(У), которые указаны в пунктах 6.4.8.9–6.4.8.15, должны выполняться в той мере, в какой это практически возможно.

6.4.9.2 Допускается периодическое вентилирование или сброс избыточного давления из упаковок типа В(М) во время перевозки, при условии, что меры эксплуатационного контроля за таким вентилированием или сбросом приемлемы для соответствующих компетентных органов.

6.4.10 Требования, предъявляемые к упаковкам типа С

6.4.10.1 Упаковки типа С должны быть сконструированы так, чтобы удовлетворять требованиям разделов 6.4.2 и 6.4.3, а также пунктов 6.4.7.2–6.4.7.15, за исключением требований пункта 6.4.7.14 а), а также требованиям пунктов 6.4.8.2–6.4.8.6, 6.4.8.10–6.4.8.15 и, кроме того, пунктов 6.4.10.2–6.4.10.4.

6.4.10.2 Упаковка должна удовлетворять критериям оценки, которые предписываются для испытаний в пунктах 6.4.8.8 б) и 6.4.8.12, после захоронения в среде, характеризуемой тепловой проводимостью $0,33 \text{ Вт}/(\text{м}\cdot\text{К})$ и температурой 38°C в стационарном состоянии. В качестве исходных условий оценки должно быть принято, что любая тепловая изоляция упаковки является неповрежденной, упаковка находится в условиях максимального нормального рабочего давления, а температура внешней среды составляет 38°C .

6.4.10.3 Упаковка должна быть сконструирована так, чтобы при максимальном нормальном рабочем давлении и будучи подвергнутой:

- а) испытаниям, указанным в пункте 6.4.15, утечка радиоактивного содержимого из нее не превышала 10^{-6} А_2 в час; и
- б) серии испытаний, указанных в пункте 6.4.20.1, она отвечала следующим требованиям:
 - і) сохраняла достаточную защиту, обеспечивающую на расстоянии 1 м от поверхности упаковки уровень излучения не более $10 \text{ мЗв}/\text{ч}$ при максимальном радиоактивном содержимом, на которое рассчитана данная упаковка; и
 - іі) ограничивала совокупную утечку радиоактивного содержимого в течение 1 недели с уровнем не более 10 А_2 в случае криптона-85 и не более А_2 – в случае всех других радионуклидов.

При наличии смесей различных радионуклидов должны применяться положения пунктов 2.7.2.2.4–2.7.2.2.6, однако для криптона-85 может применяться эффективное значение A_2 i), равное $10 A_2$. В случае, указанном выше, в подпункте а), при оценке должны учитываться пределы внешнего радиоактивного загрязнения, указанные в пункте 4.1.9.1.2.

6.4.10.4 Упаковка должна быть сконструирована так, чтобы не происходило нарушения системы защитной оболочки после проведения испытания на глубоководное погружение согласно пункту 6.4.18.

6.4.11 Требования, предъявляемые к упаковкам, содержащим делящийся материал

6.4.11.1 Делящийся материал должен транспортироваться таким образом, чтобы:

- a) сохранялась подкритичность в нормальных и аварийных условиях перевозки; в частности, должны учитываться следующие непредвиденные случаи:
 - i) протечки воды в упаковки или из них;
 - ii) снижение эффективности встроенных поглотителей или замедлителей нейтронов;
 - iii) перераспределение содержимого либо внутри упаковки, либо в результате его выхода из упаковки;
 - iv) уменьшение расстояний внутри упаковок или между ними;
 - v) погружение упаковок в воду или в снег; и
 - vi) изменение температуры; и
- b) выполнялись требования:
 - i) пункта 6.4.7.2 в отношении упаковок, содержащих делящийся материал;
 - ii) предписываемые в других положениях настоящих Правил в отношении радиоактивных свойств материала; и
 - iii) пунктов 6.4.11.3–6.4.11.12, если он не подпадает под освобождение, предусмотренное в пункте 6.4.11.2.

6.4.11.2 Делящийся материал, удовлетворяющий одному из положений а)–d) пункта 2.7.2.3.5, освобождается от требования в отношении перевозки в упаковках, отвечающих критериям, изложенным в пунктах 6.4.11.3–6.4.11.12, а также от других требований настоящих Правил, которые применяются к делящемуся материалу. Для каждого груза допускается только один вид освобождения.

6.4.11.3 В случае, если химическая или физическая форма, изотопный состав, масса или концентрация, коэффициент замедления или плотность либо геометрическая конфигурация неизвестны, оценки, предусмотренные в пунктах 6.4.11.7–6.4.11.12, должны проводиться исходя из предположения, что каждый неизвестный параметр имеет такое значение, при котором размножение нейтронов достигает максимального уровня, соответствующего известным условиям и параметрам этих оценок.

6.4.11.4 Для облученного ядерного топлива оценки, предусмотренные в пунктах 6.4.11.7–6.4.11.12, должны основываться на изотопном составе, показывающем:

- a) максимальное размножение нейтронов в течение периода облучения; или
- b) консервативную оценку размножения нейтронов для оценок упаковок. После облучения, но еще до перевозки, должно быть проведено измерение с целью подтверждения консерватизма в отношении изотопного состава.

6.4.11.5 Упаковка, после того как она была подвергнута испытаниям, указанным в разделе 6.4.15, должна:

- a) сохранять минимальные общие внешние размеры по меньшей мере 10 см; и
- b) исключать проникновение куба с ребром 10 см.

6.4.11.6 Упаковка должна быть сконструирована с учетом диапазона температуры внешней среды от -40°C до $+38^{\circ}\text{C}$, если компетентным органом в сертификате об утверждении, выданном на конструкцию упаковки, не будут оговорены иные условия.

6.4.11.7 Для единой упаковки должно быть сделано допущение, что вода может проникнуть во все пустоты упаковки, в том числе внутрь системы защитной оболочки, или, наоборот, вытечь из них. Однако, если конструкция включает специальные средства для предотвращения такого проникновения воды в определенные свободные объемы или вытекания воды из них даже в случае ошибки персонала, то можно допустить, что в отношении этих пустот утечка отсутствует. Специальные средства должны включать:

- a) ряд высоконадежных барьеров для воды, как минимум два из которых остались бы водонепроницаемыми, если бы упаковка была подвергнута испытаниям, предусмотренным в пункте 6.4.11.12 b), высокую степень контроля качества при изготовлении, обслуживании и ремонте упаковок, а также испытания для проверки герметичности каждой упаковки перед каждой перевозкой; или
- b) для упаковок, содержащих только гексафторид урана, при обогащении ураном-235 не более 5% по массе:
 - i) упаковки, в которых, после проведения испытаний, предусмотренных в пункте 6.4.11.12 b), отсутствует непосредственный физический контакт между клапаном и любым другим компонентом упаковочного комплекта, за исключением первоначальной точки крепления, и в которых, кроме того, после проведения испытаний, предусмотренных в пункте 6.4.17.3, клапаны остались устойчивыми к утечке; и
 - ii) высокую степень контроля качества при изготовлении, обслуживании и ремонте упаковок в сочетании с испытаниями для проверки герметичности каждой упаковки перед каждой перевозкой.

6.4.11.8 Предполагается, что в случае системы локализации существует полное отражение, обеспечиваемое слоем воды толщиной не менее 20 см, или такое повышенное отражение, которое может быть дополнительно создано окружающим материалом упаковки. Однако в случае, когда можно подтвердить, что система локализации сохраняется неповрежденной внутри упаковочного комплекта после проведения испытаний, предусмотренных в пункте 6.4.11.12 b), для пункта 6.4.11.9 c) можно сделать допущение о наличии упаковки близкого отражения при слое воды не менее 20 см.

6.4.11.9 Упаковка должна оставаться подкритичной в условиях, изложенных в пунктах 6.4.11.7 и 6.4.11.8, при этом условия, в которых находится упаковка, должны быть такими, чтобы максимальное размножение нейтронов соответствовало:

- a) обычным условиям перевозки (без происшествий);
- b) испытаниям, предусмотренным в пункте 6.4.11.11 b);
- c) испытаниям, предусмотренным в пункте 6.4.11.12 b).

6.4.11.10 В случае упаковок, перевозимых воздушным транспортом:

- a) упаковка должна оставаться подкритичной в условиях, соответствующих испытаниям упаковки типа С, предусмотренным в пункте 6.4.20.1, при том допущении, что функцию отражения выполняет слой воды толщиной не менее 20 см, а упаковка сохраняет водонепроницаемость; и
- b) во время оценки, осуществляемой в соответствии с пунктом 6.4.11.9, специальные средства, указанные в пункте 6.4.11.7, должны предусматриваться только в том случае, если после проведения испытаний упаковки типа С, указанных в пункте 6.4.20.1, и испытаний на герметичность, указанных в пункте 6.4.19.3, не предотвращается проникновение воды в пустоты или вытекание воды из них.

6.4.11.11 Должно быть определено число "N" упаковок, при пятикратном увеличении которого должна сохраняться подкритичность для данной конфигурации партии и условий для упаковок, приводящих к максимальному размножению нейтронов, при соблюдении следующих требований:

- a) промежутки между упаковками должны оставаться незаполненными, а функции отражения для данной конфигурации партии упаковок должен выполнять окружающий ее со всех сторон слой воды толщиной не менее 20 см; и
- b) в качестве состояния упаковок должно приниматься их оцененное или фактическое состояние, после того как они подверглись испытаниям, указанным в пункте 6.4.15.

6.4.11.12 Должно быть определено число "N" упаковок, при двукратном увеличении которого должна сохраняться подкритичность для данной конфигурации партии и условий для упаковок, приводящих к максимальному размножению нейтронов, при соблюдении следующих требований:

- a) промежутки между упаковками должны быть заполнены водородосодержащим замедлителем, а функции отражения для данной конфигурации партии упаковок должен выполнять окружающий ее со всех сторон слой воды толщиной не менее 20 см; и
- b) после испытаний, указанных в пункте 6.4.15, проводятся те из указанных ниже испытаний, которые налагают более жесткие ограничения:
 - i) испытания, указанные в пункте 6.4.17.2 b), и испытания, указанные либо в пункте 6.4.17.2 c) для упаковок, масса которых не превышает 500 кг, а общая плотность, определяемая по внешним габаритным размерам, составляет не более 1000 кг/м³, либо в пункте 6.4.17.2 a) для всех других упаковок; затем следуют испытания, указанные в пункте 6.4.17.3, а завершающими являются испытания, указанные в пунктах 6.4.19.1–6.4.19.3; или

- ii) испытания, указанные в пункте 6.4.17.4; и
- c) в случае, если происходит утечка любой части делящегося материала за пределы системы защитной оболочки в результате проведения испытаний, указанных в пункте 6.4.11.12 b), должно быть сделано допущение, что утечка делящегося материала происходит из каждой упаковки в партии, а конфигурация и замедление для всего делящегося материала таковы, что в результате происходит максимальное размножение нейтронов, при котором функцию близкого отражения выполняет окружающий слой воды толщиной не менее 20 см.

6.4.11.13 Индекс безопасности по критичности (CSI) для упаковок, содержащих делящийся материал, вычисляется путем деления числа 50 на меньшее из двух значений N, выводимых согласно пунктам 6.4.11.11 и 6.4.11.12 (т. е. $CSI = 50 / N$). Значение индекса безопасности по критичности может равняться нулю при условии, что неограниченное число упаковок являются подкритичными (т. е. N в обоих случаях фактически равняется бесконечности).

6.4.12 Процедуры испытаний и подтверждение соответствия

6.4.12.1 Подтверждение соответствия рабочих характеристик требованиям, изложенным в пунктах 2.7.2.3.1.3, 2.7.2.3.1.4, 2.7.2.3.3.1, 2.7.2.3.3.2, 2.7.2.3.4.1, 2.7.2.3.4.2 и 6.4.2–6.4.11, должно осуществляться любым из методов, приведенных ниже, или их сочетанием:

- a) Проведение испытаний на образцах, представляющих материал LSA-III, или радиоактивный материал особого вида, или радиоактивный материал с низкой способностью к рассеянию, либо на прототипах или моделях упаковочных комплектов, когда содержимое образца или упаковочного комплекта для испытаний должно как можно точнее имитировать ожидаемый диапазон характеристик радиоактивного содержимого, а испытываемый образец или упаковочный комплект должны быть подготовлены в том виде, в каком они представляются к перевозке.
- b) Ссылка на предыдущие удовлетворительные подтверждения аналогичного характера.
- c) Проведение испытаний на моделях соответствующего масштаба, снабженных элементами, важными для испытываемого образца, если из технического опыта следует, что результаты таких испытаний приемлемы для конструкторских целей. При применении масштабных моделей должна учитываться необходимость корректировки определенных параметров испытаний, таких как диаметр пробойника или нагрузка сжатия.
- d) Расчет или обоснованная аргументация в случае, когда надежность или консервативность расчетных методов и параметров общепризнанна.

6.4.12.2 После испытания образца, прототипа или модели должны применяться соответствующие методы оценки для подтверждения выполнения изложенных в данном разделе требований в соответствии с приемлемыми нормами и рабочими характеристиками, предписываемыми в пунктах 2.7.2.3.1.3, 2.7.2.3.1.4, 2.7.2.3.3.1, 2.7.2.3.3.2, 2.7.2.3.4.1, 2.7.2.3.4.2 и 6.4.2–6.4.11.

6.4.12.3 До испытания все образцы должны проверяться с целью выявления и регистрации неисправностей или повреждений, в том числе:

- a) отклонений от параметров конструкции;
- b) дефектов изготовления;
- c) коррозии или других ухудшающих качество эффектов; и
- d) деформаций.

Должна быть четко обозначена система защитной оболочки упаковки. Внешние детали образца должны быть четко определены, с тем чтобы можно было легко и ясно указать любую его часть.

6.4.13 Испытание целостности системы защитной оболочки и защиты и оценка безопасности по критичности

После каждого из применимых испытаний, указанных в пунктах 6.4.15–6.4.21:

- a) должны быть выявлены и зафиксированы неисправности и повреждения;
- b) должно быть установлено, продолжает ли целостность системы защитной оболочки и защиты удовлетворять требованиям пунктов 6.4.2–6.4.11, предъявляемым к испытываемой упаковке; и
- c) для упаковок, содержащих делящийся материал, должно быть определено, соблюдены ли допущения и условия, используемые при оценках, которые требуются согласно пунктам 6.4.11.1–6.4.11.13 в отношении одной или нескольких упаковок.

6.4.14 Мишень для испытаний на падение

Мишень для испытаний на падение, указанных в пунктах 2.7.2.3.3.5 а), 6.4.15.4, 6.4.16 а), 6.4.17.2 и 6.4.20.2, должна представлять собой плоскую горизонтальную поверхность такого рода, чтобы любое увеличение сопротивляемости смещению или деформации этой поверхности при падении на нее образца не приводило к значительному увеличению повреждения этого образца.

6.4.15 Испытания для подтверждения способности выдерживать нормальные условия перевозки

6.4.15.1 Эти испытания включают: обрызгивание водой, испытание на свободное падение, испытание на укладку штабелем и испытание на глубину разрушения (пенетрацию). Образцы упаковки должны подвергаться испытанию на свободное падение, укладку штабелем и глубину разрушения, причем каждому из этих испытаний должно предшествовать обрызгивание водой. Для всех испытаний может использоваться один образец, при условии что выполнены требования пункта 6.4.15.2.

6.4.15.2 Интервал времени между окончанием испытания обрызгиванием водой и последующим испытанием должен быть таким, чтобы вода успела максимально впитаться без видимого высыхания внешней поверхности образца. При отсутствии каких-либо противопоказаний этот интервал принимается равным примерно двум часам, если вода подается одновременно с четырех направлений. Однако, если вода разбрызгивается последовательно с каждого из четырех направлений, никакого интервала не должно быть.

6.4.15.3 Испытание обрызгиванием водой: Образец должен быть подвергнут испытанию методом обрызгивания водой, имитирующим пребывание в течение не менее одного часа под дождем интенсивностью примерно 5 см в час.

6.4.15.4 Испытание на свободное падение: Образец должен падать на мишень таким образом, чтобы причинялся максимальный ущерб испытываемым средствам безопасности.

- a) Высота падения, измеряемая от самой нижней точки образца до самой верхней плоскости мишени, должна быть не меньше расстояния, указанного в таблице 6.4.15.4 для соответствующей массы. Мишень должна соответствовать предписаниям пункта 6.4.14.
- b) Для прямоугольных картонных или деревянных упаковок массой не более 50 кг отдельный образец должен быть подвергнут испытанию на свободное падение с высоты 0,3 м на каждый угол.
- c) Для цилиндрических фибровых упаковок массой не более 100 кг отдельный образец должен быть подвергнут испытанию на свободное падение с высоты 0,3 м на каждую четверть края цилиндра у каждого основания.

Таблица 6.4.15.4: Высота свободного падения при испытаниях упаковок на нормальные условия перевозки

Масса упаковки (кг)	Высота свободного падения (м)
Масса упаковки < 5 000	1,2
5 000 ≤ Масса упаковки < 10 000	0,9
10 000 ≤ Масса упаковки < 15 000	0,6
15 000 ≤ Масса упаковки	0,3

6.4.15.5 Испытание на укладку штабелем. Если форма упаковочного комплекта не исключает укладку штабелем, образец подвергается в течение 24 часов сжатию с усилием, равным или превышающим:

- a) общий вес, равный 5-кратному максимальному весу данной упаковки; и
- b) усилие, эквивалентное произведению 13 кПа на площадь вертикальной проекции упаковки.

Нагрузка должна распределяться равномерно на две противоположные стороны образца, одна из которых должна быть основанием, на котором обычно стоит упаковка.

6.4.15.6 Испытание на глубину разрушения: Образец должен ставиться на жесткую горизонтальную плоскую поверхность, не смещающуюся при проведении испытания.

- a) Стержень диаметром 3,2 см с полусферическим концом и массой 6 кг сбрасывается в свободном падении при вертикальном положении его продольной оси в направлении центра наименее прочной части образца так, чтобы в случае, если он пробьет упаковку достаточно глубоко, ударить по системе защитной оболочки. При проведении испытания стержень не должен подвергаться значительной деформации.
- b) Высота падения стержня, измеряемая от его нижнего конца до намеченной точки воздействия на верхнюю поверхность образца, должна составлять 1 м.

6.4.16 Дополнительные испытания для упаковок типа А, предназначенных для жидкостей и газов

Образец или отдельные образцы должны подвергаться каждому из следующих испытаний, за исключением случаев, когда можно доказать, что одно из испытаний является более жестким для исследуемого образца, чем другое; в таких случаях один образец подвергается более жесткому испытанию.

- a) Испытание на свободное падение: Образец должен сбрасываться на мишень таким образом, чтобы защитной оболочке было нанесено максимальное повреждение. Высота падения, измеряемая от самой нижней части образца до верхней поверхности мишени, должна составлять 9 м. Мишень должна соответствовать предписаниям пункта 6.4.14.
- b) Испытание на глубину разрушения: Образец должен подвергаться испытанию, предусматриваемому в пункте 6.4.15.6, с тем отличием, что высота падения увеличивается с 1 м, как указано в пункте 6.4.15.6 b), до 1,7 м.

6.4.17 Испытания для проверки способности выдерживать аварийные условия перевозки

6.4.17.1 Образец должен быть подвергнут суммарному воздействию испытаний, о которых говорится в пункте 6.4.17.2 и пункте 6.4.17.3, в указанной последовательности. После этих испытаний либо тот же, либо другой образец должен быть подвергнут испытанию или испытаниям на погружение в воду согласно положениям пункта 6.4.17.4 и, если это применимо, пункта 6.4.18.

6.4.17.2 *Испытание на механическое повреждение:* Испытание на механическое повреждение состоит из трех различных испытаний на падение. Каждый образец должен быть подвергнут соответствующим испытаниям на падение согласно пункту 6.4.8.8 или пункту 6.4.11.12. Последовательность падений образца должна быть такой, чтобы по завершении испытания на механическое повреждение образцу были нанесены такие повреждения, которые привели бы к максимальному повреждению при последующем тепловом испытании.

- a) При падении I образец должен падать на мишень таким образом, чтобы он получил максимальное повреждение, а высота падения, измеряемая от самой нижней точки образца до верхней поверхности мишени, должна составлять 9 м. Мишень должна соответствовать предписаниям пункта 6.4.14.
- b) При падении II образец должен падать на штырь, жестко закрепленный в вертикальном положении на мишени, таким образом, чтобы ему было нанесено максимальное повреждение. Высота падения, измеряемая от намеченного места удара образца до верхней поверхности штыря, должна составлять 1 м. Штырь должен быть изготовлен из мягкой стали и иметь круглое сечение диаметром $(15,0 \pm 0,5)$ см и длину 20 см, если только при большей длине штыря не будет наноситься более сильное повреждение; в этом случае должен использоваться штырь достаточной длины для нанесения максимального повреждения. Верхняя поверхность штыря должна быть плоской и горизонтальной с радиусом закругления края не более 6 мм. Мишень, на которой устанавливается штырь, должна соответствовать предписаниям пункта 6.4.14.
- c) При падении III образец должен быть подвергнут испытанию на динамическое разрушение посредством размещения образца на мишени таким образом, чтобы он получил максимальное повреждение при падении на него предмета массой 500 кг с высоты 9 м. Предмет должен быть выполнен из мягкой стали в виде твердой пластины размером 1 м × 1 м и должен падать в горизонтальном

положении. Высота падения должна измеряться от нижней поверхности пластины до наивысшей точки образца. Мишень, на которой устанавливается образец, должна соответствовать предписаниям пункта 6.4.14.

6.4.17.3 *Тепловое испытание:* Образец должен находиться в сбалансированном тепловом состоянии при температуре внешней среды 38°C в условиях солнечной инсоляции, указанных в таблице 6.4.8.6, и при максимальной расчетной скорости образования внутреннего тепла внутри упаковки от радиоактивного содержимого. В качестве варианта допускается, чтобы любой из этих параметров имел другие значения до испытания и во время него, при условии, что они будут надлежащим образом учтены при последующей оценке поведения упаковки.

Тепловое испытание должно далее предусматривать:

- a) помещение образца на 30 минут в тепловую среду, где тепловой поток будет по меньшей мере эквивалентным тепловому потоку в очаге горения углеводородного топлива в воздушной среде, в котором существуют достаточно постоянные условия внешней среды для обеспечения среднего коэффициента излучения пламени не менее 0,9 при средней температуре не менее 800°C; пламя полностью охватывает образец, при этом коэффициент поверхностного поглощения принимается равным либо 0,8, либо тому значению, которое может быть подтверждено для упаковки, помещаемой в указанный очаг горения; а затем
- b) помещение образца в температурную среду со значением 38°C в условиях солнечной инсоляции, указанных в таблице 6.4.8.6, и при максимальной расчетной скорости выделения внутреннего тепла радиоактивным содержимым внутри упаковки на время, достаточное для того, чтобы убедиться, что значения температуры в образце во всех местах снижаются и/или приближаются к первоначальным условиям устойчивого состояния. В качестве варианта допускается, чтобы любой из этих параметров имел другие значения после прекращения нагревания, при условии, что они будут надлежащим образом учтены при последующей оценке поведения упаковки.

Во время и после испытания образец не должен подвергаться искусственному охлаждению, а любое горение материалов образца должно продолжаться естественным образом.

6.4.17.4 *Испытание погружением в воду:* Образец должен находиться под воздействием водяного столба высотой как минимум 15 м в течение не менее 8 часов в положении, приводящем к максимальным повреждениям. Для демонстрационных целей принимается, что этим условиям соответствует внешнее избыточное давление не менее 150 кПа.

6.4.18 Усиленное испытание упаковок типа В(U) и типа В(M), содержащих более 10⁵ А₂, и упаковок типа С методом погружения в воду

Усиленное испытание погружением в воду: Образец должен находиться под воздействием водяного столба высотой как минимум 200 м в течение не менее одного часа. Для демонстрационных целей принимается, что этим условиям соответствует внешнее избыточное давление не менее 2 МПа.

6.4.19 Испытание на водонепроницаемость упаковок, содержащих делящийся материал

6.4.19.1 От этих испытаний должны освобождаться упаковки, в отношении которых для целей оценки согласно положениям, изложенным в пунктах 6.4.11.7–6.4.11.12, делалось допущение о протечке воды внутрь или ее вытекании в объеме, приводящем к наибольшей реактивности.

6.4.19.2 Прежде чем быть подвергнутым предусмотренному ниже испытанию на водонепроницаемость, образец должен быть подвергнут испытаниям, указанным в пункте 6.4.17.2 b), и либо в пункте 6.4.17.2 а) или с), согласно требованиям пункта 6.4.11.12, а также испытанию, указанному в пункте 6.4.17.3.

6.4.19.3 Образец должен находиться под воздействием водяного столба как минимум 0,9 м в течение не менее восьми часов в положении, в котором ожидается максимальная протечка.

6.4.20 Испытания упаковок типа С

6.4.20.1 Образцы должны быть подвергнуты воздействию каждой из следующих серий испытаний, проводимых в указанном порядке:

- а) испытаниям, указанным в пунктах 6.4.17.2 а), 6.4.17.2 с), 6.4.20.2 и 6.4.20.3; и
- б) испытаниям, указанным в пункте 6.4.20.4.

Для каждой из серий а) и б) разрешается использовать разные образцы.

6.4.20.2 *Испытание на прокол/разрыв:* Образец должен быть подвергнут разрушающему воздействию твердого штыря, изготовленного из мягкой стали. Положение штыря по отношению к поверхности образца должно быть таким, чтобы вызвать максимальное повреждение при завершении серии испытаний, указанных в пункте 6.4.20.1 а).

- а) На мишени должен размещаться образец, представляющий собой упаковку массой менее 250 кг, и на него с высоты 3 м над намеченным местом удара падает штырь массой 250 кг. Для этого испытания штырь должен представлять собой цилиндрический стержень диаметром 20 см, ударный конец которого образует усеченный прямой круговой конус со следующими размерами: высота 30 см и диаметр вершины 2,5 см с радиусом закругления края не более 6 мм. Мишень, на которой размещается образец, должна соответствовать предписаниям пункта 6.4.14.
- б) Для упаковок массой 250 кг или более основание штыря должно закрепляться на мишени, а образец падает на штырь. Высота падения, измеряемая от места удара образца до верхней поверхности штыря, должна составлять 3 м. Для этого испытания свойства и размеры штыря должны соответствовать предписаниям пункта а), выше, за тем исключением, что длина и масса штыря должны быть такими, чтобы наносилось максимальное повреждение образцу. Мишень, на которой закрепляется основание штыря, должна соответствовать предписаниям пункта 6.4.14.

6.4.20.3 *Усиленное тепловое испытание:* Условия этого испытания должны соответствовать предписаниям пункта 6.4.17.3, за тем исключением, что выдерживание в тепловой среде должно продолжаться 60 минут.

6.4.20.4 *Испытание на столкновение:* Образец должен быть подвергнут столкновению с мишенью со скоростью не менее 90 м/с, причем в таком положении, чтобы ему было нанесено максимальное повреждение. Мишень должна соответствовать предписаниям раздела 6.4.14, за исключением того, что поверхность мишени может быть подвергнута воздействию в любом направлении, оставаясь перпендикулярной к траектории образца.

6.4.21 Испытания упаковочных комплектов, предназначенных для гексафторида урана

Образцы, представляющие собой или имитирующие упаковочные комплекты, предназначенные для размещения в них 0,1 кг или более гексафторида урана, подвергаются гидравлическому испытанию при внутреннем давлении не менее 1,38 МПа, однако если испытательное давление составляет менее 2,76 МПа, то для данной конструкции требуется многостороннее утверждение. Для упаковочных комплектов, подвергающихся повторным испытаниям, может применяться любой другой эквивалентный метод неразрушающих испытаний при условии многостороннего утверждения.

6.4.22 Утверждение конструкций упаковок и материалов

6.4.22.1 Для утверждения конструкций упаковок, содержащих 0,1 кг или более гексафторида урана, необходимо следующее:

- a) для каждой конструкции упаковок, которая удовлетворяет требованиям пункта 6.4.6.4, требуется многостороннее утверждение;
- b) для каждой конструкции упаковок, которая удовлетворяет требованиям пунктов 6.4.6.1–6.4.6.3, требуется одностороннее утверждение компетентным органом страны, в которой разработана данная конструкция, за исключением тех случаев, когда настоящими Правилами требуется многостороннее утверждение.

6.4.22.2 Для каждой конструкции упаковки типа В(U) и типа С требуется одностороннее утверждение, за тем исключением, что:

- a) для конструкции упаковки для делящегося материала, на которую также распространяются требования пунктов 6.4.22.4, 6.4.23.7 и 5.1.5.2.1, требуется многостороннее утверждение; и
- b) для конструкции упаковки типа В(U) для радиоактивного материала с низкой способностью к рассеянию требуется многостороннее утверждение.

6.4.22.3 Для каждой конструкции упаковки типа В(M), включая конструкции, предназначенные для делящегося материала, которые также подпадают под действие требований пунктов 6.4.22.4, 6.4.23.7 и 5.1.5.2.1, и для радиоактивного материала с низкой способностью к рассеянию требуется многостороннее утверждение.

6.4.22.4 Для каждой конструкции упаковки, предназначенной для делящегося материала, которая не освобождается согласно пункту 6.4.11.2 от требований, предъявляемых именно к упаковкам, содержащим делящийся материал, требуется многостороннее утверждение.

6.4.22.5 Конструкция радиоактивного материала особого вида требует одностороннего утверждения. Конструкция радиоактивного материала с низкой способностью к рассеянию требует многостороннего утверждения (см. также пункт 6.4.23.8).

6.4.23 Заявки на перевозку радиоактивного материала и утверждения

6.4.23.1 (Зарезервирован)

6.4.23.2 Заявка на утверждение перевозки должна содержать следующие сведения:

- a) продолжительность перевозки, на которую запрашивается утверждение;

- b) фактическое радиоактивное содержимое, предполагаемые виды транспорта, тип перевозочного средства и вероятный или предлагаемый маршрут; и
- c) подробное изложение порядка осуществления мер предосторожности, а также административного или эксплуатационного контроля, о которых говорится в сертификатах об утверждении конструкции упаковок, выданных в соответствии с пунктом 5.1.5.2.1.

6.4.23.3 Заявка на утверждение перевозок в специальных условиях должна содержать всю информацию, необходимую для того, чтобы компетентный орган мог убедиться, что общий уровень безопасности при перевозке, по меньшей мере, эквивалентен уровню, который обеспечивался бы при выполнении всех применимых требований настоящих Правил.

Заявка на утверждение должна также включать:

- a) перечисление отступлений от применимых требований с указанием причин, по которым перевозка не может быть осуществлена в полном соответствии с этими требованиями; и
- b) перечисление любых специальных мер предосторожности или специального административного или эксплуатационного контроля, которые планируется осуществлять во время транспортировки с целью компенсации невыполнения применимых требований.

6.4.23.4 Заявка на утверждение конструкции упаковки типа В(U) или типа С должна включать:

- a) подробное описание предполагаемого радиоактивного содержимого с указанием его физического и химического состава и характера излучения;
- b) подробное описание конструкции, включая полный комплект инженерно-технической документации (чертежей), перечней используемых материалов и методов изготовления;
- c) акт о проведенных испытаниях и их результатах или основанные на расчетах или иные данные, свидетельствующие о том, что конструкция адекватно соответствует применимым требованиям;
- d) предлагаемые инструкции по эксплуатации упаковочного комплекта и его обслуживанию во время использования;
- e) если упаковка рассчитана на максимальное нормальное рабочее давление, превышающее манометрическое давление, равное 100 кПа, – детальное описание конструкционных материалов системы защитной оболочки, проб, которые планируется отбирать, и предлагаемых испытаний;
- f) если предполагаемое радиоактивное содержимое представляет собой облученное топливо, – указание и обоснование любого допущения относительно характеристик топлива, сделанное при анализе безопасности, и описание любых предперевозочных измерений, требуемых в соответствии с пунктом 6.4.11.4 b);
- g) описание любых специальных условий укладки, необходимых для безопасного отвода тепла от упаковки с учетом использования различных видов транспорта и типа перевозочного средства или грузового контейнера;

- h) пригодное для воспроизведения графическое изображение размером не более 21 см × 30 см, иллюстрирующее компоновку упаковки; и
- i) детальное описание применяемой программы обеспечения качества, требуемой согласно пункту 1.1.2.3.1.

6.4.23.5 Помимо общих сведений, которые требуются в пункте 6.4.23.4 для упаковок типа В(U), заявка на утверждение конструкции упаковки типа В(M) должна включать:

- a) перечень требований, указанных в пунктах 6.4.7.5, 6.4.8.5, 6.4.8.6 и 6.4.8.9–6.4.8.15, которым данная упаковка не соответствует;
- b) сведения о любых предлагаемых дополнительных мерах эксплуатационного контроля, подлежащих применению во время перевозки, которые, хотя и не предусматриваются настоящими Правилами в обычном порядке, но тем не менее требуются для обеспечения безопасности упаковки или для компенсации недостатков, указанных в подпункте а), выше;
- c) заявление о любых ограничениях в отношении вида транспорта и о любых специальных процедурах погрузки, перевозки, разгрузки или обработки груза; и
- d) спецификацию диапазона условий внешней среды (температура, солнечная инсоляция), ожидаемых при перевозке и учтенных в конструкции.

6.4.23.6 Заявка на утверждение конструкции упаковок, содержащих 0,1 кг или более гексафторида урана, должна включать всю информацию, необходимую для того, чтобы компетентный орган мог убедиться в соответствии конструкции применимым требованиям пункта 6.4.6.1, а также детальное описание соответствующей программы обеспечения качества, требуемой согласно пункту 1.1.2.3.1.

6.4.23.7 Заявка на утверждение упаковок, содержащих делящийся материал, должна содержать всю информацию, необходимую для того, чтобы компетентный орган мог убедиться в соответствии конструкции применимым требованиям пункта 6.4.11.1, а также детальное описание соответствующей программы обеспечения качества, требуемой согласно пункту 1.1.2.3.1.

6.4.23.8 Заявка на утверждение конструкции для радиоактивного материала особого вида и конструкции для радиоактивного материала с низкой способностью к рассеянию должна включать:

- a) подробное описание радиоактивного материала или, если это капсула, ее содержимого; особо должно быть указано как физическое, так и химическое состояние;
- b) подробное описание конструкции любой капсулы, которая будет использоваться;
- c) акт о проведенных испытаниях и их результатах или основанные на расчетах данные о том, что радиоактивный материал способен удовлетворять принятым нормам, или другие данные о том, что радиоактивный материал особого вида или радиоактивный материал с низкой способностью к рассеянию удовлетворяют применимым требованиям настоящих Правил;
- d) детальное описание применяемой программы обеспечения качества, требуемой в соответствии с пунктом 1.1.2.3.1; и

- e) описание любых предшествующих перевозке мероприятий, предлагаемых в отношении груза радиоактивного материала особого вида или радиоактивного материала с низкой способностью к рассеянию.

6.4.23.9 Каждому сертификату об утверждении, выдаваемому компетентным органом, должен быть присвоен опознавательный знак. Этот знак должен иметь следующий обобщенный вид:

VRI/номер/код типа

- a) За исключением случаев, предусмотренных в пункте 6.4.23.10 b), VRI представляет собой международный опознавательный код регистрации транспортных средств страны, выдавшей сертификат¹.
- b) Номер должен присваиваться компетентным органом, и конкретная конструкция или перевозка должны иметь свой особый индивидуальный номер. Опознавательный знак утверждения перевозки должен иметь четкую связь с опознавательным знаком утверждения конструкции.
- c) Для выдаваемых сертификатов об утверждении должны применяться следующие коды типов в приведенном ниже порядке:

AF	–	Конструкция упаковки типа А для делящегося материала
V(U)	–	Конструкция упаковки типа V(U) [V(U)F в случае делящегося материала]
V(M)	–	Конструкция упаковки типа V(M) [V(M)F в случае делящегося материала]
C	–	Конструкция упаковки типа С [CF в случае делящегося материала]
IF	–	Конструкция промышленной упаковки для делящегося материала
S	–	Радиоактивный материал особого вида
LD	–	Радиоактивный материал с низкой способностью к рассеянию
T	–	Перевозка
X	–	Специальные условия.

В случае конструкций упаковок для неделящегося материала в виде гексафторида урана или для делящегося освобожденного материала в виде гексафторида урана, когда не применяется ни один из кодов, указанных выше, используются следующие коды типов:

H(U)	–	Одностороннее утверждение
H(M)	–	Многостороннее утверждение.

- d) В сертификатах об утверждении на конструкцию упаковки и радиоактивный материал особого вида, за исключением выдаваемых согласно пунктам 6.24.2-6.24.4, а также в сертификатах об утверждении на радиоактивный материал с низкой способностью к рассеянию к коду типа должны добавляться цифры "-96".

6.4.23.10 Эти коды типов должны применяться следующим образом:

- a) Каждый сертификат и каждая упаковка должны иметь соответствующий опознавательный знак, который содержит символы, предписываемые в пункте 6.4.23.9 a), b), c) и d), выше, за тем исключением, что применительно к упаковкам за второй дробной чертой должны проставляться только

¹ См. Венскую конвенцию о дорожном движении (1968 год).

соответствующие коды типа конструкции с цифрами "-96", если это применимо, т. е. индексы "Т" или "Х" не входят в опознавательный знак на упаковке. Если утверждения конструкции и перевозки объединены в единый документ, то применимые коды типов повторно указывать не требуется. Например:

A/132/B(M)F-96: конструкция упаковки типа В(М), утвержденная для делящегося материала, требующая многостороннего утверждения, которой компетентный орган Австрии присвоил номер конструкции 132 (проставляется как на упаковке, так и на сертификате об утверждении на конструкцию упаковки);

A/132/B(M)F-96T: утверждение перевозки, выданное для упаковки, которая имеет указанный выше опознавательный знак (проставляется только на сертификате);

A/137/X: выданное компетентным органом Австрии утверждение специальных условий, которому присвоен номер 137 (проставляется только на сертификате);

A/139/IF-96: конструкция промышленной упаковки для делящегося материала, утвержденная компетентным органом Австрии, которой присвоен номер конструкции упаковки 139 (проставляется как на упаковке, так и на сертификате об утверждении на конструкцию упаковки); и

A/145/H(U)-96: утвержденная компетентным органом Австрии конструкция упаковки для делящегося освобожденного материала в виде гексафторида урана, которой присвоен номер конструкции упаковки 145 (проставляется как на упаковке, так и на сертификате об утверждении конструкции упаковки).

- b) В случае если многостороннее утверждение обеспечивается путем подтверждения согласно пункту 6.4.23.16, должен использоваться только опознавательный знак, установленный страной, в которой разработана конструкция или которая осуществляет перевозку. Если многостороннее утверждение обеспечивается путем выдачи сертификатов каждой последующей страной, то каждый сертификат должен иметь соответствующий опознавательный знак, а упаковка, конструкция которой утверждается таким образом, должна иметь все соответствующие опознавательные знаки.

Например:

A/132/B(M)F-96
CH/28/B(M)F-96

будет опознавательным знаком упаковки, которая первоначально была утверждена Австрией, а затем утверждена посредством выдачи отдельного сертификата Швейцарией. Дополнительные опознавательные знаки проставляются на упаковке аналогичным образом.

- c) Пересмотр сертификата должен быть отражен записью в скобках после опознавательного знака на сертификате. Например, A/132/B(M)F-96(Rev.2) будет означать 2-й пересмотр утвержденного Австрией сертификата на

конструкцию упаковки; или A/132/B(M)F-96(Rev.0) – первоначальную выдачу утвержденного Австрией сертификата на конструкцию упаковки. В случае первоначальной выдачи запись в скобках не обязательна, и вместо "Rev.0" могут также использоваться другие надписи, например "первоначальная выдача" (original issuance). Номера пересмотра сертификата могут устанавливаться только страной, выдавшей первоначальный сертификат об утверждении.

- d) Дополнительные символы (которые могут быть необходимы в соответствии с национальными требованиями) могут быть добавлены в скобках в конце опознавательного знака; например, A/132/B(M)F-96(SP503).
- e) Менять опознавательный знак на упаковочном комплекте при каждом пересмотре сертификата на данную конструкцию не обязательно. Такое изменение маркировки производится только в тех случаях, когда пересмотр сертификата на конструкцию упаковки влечет за собой изменение буквенных кодов типа конструкции упаковки, указываемых после второй дробной черты.

6.4.23.11 Каждый сертификат об утверждении, выдаваемый компетентным органом для радиоактивного материала особого вида или радиоактивного материала с низкой способностью к рассеянию, должен содержать следующие элементы:

- a) тип сертификата;
- b) опознавательный знак компетентного органа;
- c) дату выдачи и срок действия;
- d) перечень применимых национальных и международных требований, включая издание Правил МАГАТЭ по безопасной перевозке радиоактивных материалов, на основании которого утверждается радиоактивный материал особого вида или радиоактивный материал с низкой способностью к рассеянию;
- e) указание радиоактивного материала особого вида или радиоактивного материала с низкой способностью к рассеянию;
- f) описание радиоактивного материала особого вида или радиоактивного материала с низкой способностью к рассеянию;
- g) спецификации конструкции для радиоактивного материала особого вида или радиоактивного материала с низкой способностью к рассеянию, которые могут включать ссылки на чертежи;
- h) спецификацию радиоактивного содержимого, включающую данные о его активности, а также, возможно, описание физической и химической формы;
- i) детальное описание применяемой программы обеспечения качества, требуемой согласно пункту 1.1.2.3.1;
- j) ссылку на представляемую заявителем информацию об особых мерах, которые необходимо принять до начала перевозки;
- k) по усмотрению компетентного органа – наименование заявителя;
- l) подпись и должность лица, выдавшего сертификат.

6.4.23.12 Каждый сертификат об утверждении для специальных условий, выдаваемый компетентным органом, должен содержать следующие элементы:

- a) тип сертификата;
- b) опознавательный знак компетентного органа;
- c) дату выдачи и срок действия;
- d) вид или виды транспорта;
- e) любые возможные ограничения в отношении видов транспорта, типа перевозочного средства, грузового контейнера и любые необходимые путевые инструкции;
- f) перечень применимых национальных и международных требований, включая издание Правил МАГАТЭ по безопасной перевозке радиоактивных материалов, на основании которого утверждаются специальные условия;
- g) следующее заявление: "Настоящий сертификат не освобождает грузоотправителя от выполнения любого требования правительства любой страны, на территорию или через территорию которой будет транспортироваться данная упаковка";
- h) ссылки на сертификаты для альтернативного радиоактивного содержимого, подтверждение другого компетентного органа либо дополнительные технические данные или информацию по усмотрению соответствующего компетентного органа;
- i) описание упаковочного комплекта в виде ссылок на чертежи или спецификацию конструкции. По усмотрению компетентного органа должно представляться также пригодное для воспроизведения графическое изображение размером не более 21 см × 30 см, иллюстрирующее компоновку упаковки, вместе с кратким описанием упаковочного комплекта, включая описание конструктивных материалов, общей массы, основных внешних габаритов и внешнего вида;
- j) спецификацию разрешенного радиоактивного содержимого, включая любые ограничения, налагаемые на радиоактивное содержимое, которые не могут быть прямо определены по характеру упаковочного комплекта. Она должна включать информацию о физической и химической формах, значениях активности (включая, в соответствующих случаях, активность различных изотопов), количестве в граммах (для делящегося материала или, в надлежащих случаях, для каждого делящегося нуклида) и о том, является ли данный материал радиоактивным материалом особого вида или радиоактивным материалом с низкой способностью к рассеянию, если это применимо;
- k) кроме того, в отношении упаковок, содержащих делящийся материал:
 - i) подробное описание допущенного радиоактивного содержимого;
 - ii) значение индекса безопасности по критичности;
 - iii) ссылку на документацию, подтверждающую безопасность содержимого по критичности;

- iv) любые особые характеристики, на основе которых при оценке критичности было сделано допущение об отсутствии воды в определенных пустотах;
 - v) любое допущение [основанное на требованиях пункта 6.4.11.4 b)] относительно изменения процесса размножения нейтронов, сделанное при оценке критичности исходя из реальной истории облучения; и
 - vi) диапазон температур внешней среды, для которого утверждены специальные условия;
- l) подробный перечень любых дополнительных мер эксплуатационного контроля, требующихся для подготовки, погрузки, перемещения, разгрузки и обработки груза, включая любые особые условия в отношении укладки в целях безопасного отвода тепла;
 - m) по усмотрению компетентного органа – основания для специальных условий;
 - n) описание компенсирующих мер, которые необходимо применять в связи с тем, что перевозка будет осуществляться в специальных условиях;
 - o) ссылку на предоставляемую заявителем информацию относительно применения упаковочного комплекта или особых мер, которые необходимо принять до начала перевозки;
 - p) информацию об условиях внешней среды, принятых для целей разработки конструкции, если они не соответствуют условиям пунктов 6.4.8.5, 6.4.8.6 и 6.4.8.15, в зависимости от того, что применимо;
 - q) указание любых аварийных мер, которые компетентный орган считает необходимыми;
 - r) детальное описание применяемой программы обеспечения качества, требуемой в соответствии с пунктом 1.1.2.3.1;
 - s) по усмотрению компетентного органа – наименование заявителя и перевозчика;
 - t) подпись и должность лица, выдавшего сертификат.

6.4.23.13 Каждый сертификат об утверждении на перевозку, выданный компетентным органом, должен содержать следующие элементы:

- a) тип сертификата;
- b) опознавательный(е) знак(и) компетентного органа;
- c) дату выдачи и срок действия;
- d) перечень применимых национальных и международных правил, включая издание Правил МАГАТЭ по безопасной перевозке радиоактивных материалов, на основании которого утверждается перевозка;
- e) любые возможные ограничения в отношении видов транспорта, типа транспортного средства, грузового контейнера, а также любые необходимые путевые инструкции;

- f) следующее заявление: "Настоящий сертификат не освобождает грузоотправителя от выполнения любого требования правительства любой страны, на территорию или через территорию которой будет транспортироваться данная упаковка.";
- g) подробный перечень любых дополнительных мер эксплуатационного контроля, необходимых для подготовки, погрузки, перемещения, разгрузки и обработки груза, включая любые особые условия в отношении укладки в целях безопасного отвода тепла или обеспечения безопасности по критичности;
- h) ссылку на предоставляемую заявителем информацию относительно особых мер, которые необходимо принять до начала перевозки;
- i) ссылку на соответствующий(е) сертификат(ы) об утверждении на конструкцию;
- j) спецификацию фактического радиоактивного содержимого, включая любые ограничения, налагаемые на радиоактивное содержимое, которые не могут быть прямо определены по характеру упаковочного комплекта. Она должна включать информацию о физической и химической формах, значениях полной активности (включая, в соответствующих случаях, активность различных изотопов), количестве в граммах (для делящегося материала или, в надлежащих случаях, для каждого делящегося нуклида) и о том, является ли данный материал радиоактивным материалом особого вида или радиоактивным материалом с низкой способностью к рассеянию, если это применимо;
- k) указание любых аварийных мер, которые компетентный орган считает необходимыми;
- l) детальное описание применяемой программы обеспечения качества, требуемой в соответствии с пунктом 1.1.2.3.1;
- m) по усмотрению компетентного органа – наименование заявителя;
- n) подпись и должность лица, выдавшего сертификат.

6.4.23.14 Каждый сертификат об утверждении на конструкцию упаковки, выдаваемый компетентным органом, должен содержать следующие элементы:

- a) тип сертификата;
- b) опознавательный знак компетентного органа;
- c) дату выдачи и срок действия;
- d) любые возможные ограничения в отношении видов транспорта, если это необходимо;
- e) перечень применимых национальных и международных правил, включая издание Правил МАГАТЭ по безопасной перевозке радиоактивных материалов, на основании которого утверждается конструкция;
- f) следующее заявление: "Настоящий сертификат не освобождает грузоотправителя от выполнения любого требования правительства любой

страны, на территорию или через территорию которой будет транспортироваться данная упаковка";

- g) ссылки на сертификаты для альтернативного радиоактивного содержимого, подтверждение другим компетентным органом либо дополнительные технические данные или информацию по усмотрению соответствующего компетентного органа;
- h) заявление о разрешении перевозки в случаях, когда утверждение перевозки требуется в соответствии с пунктом 5.1.5.1.2, если это считается необходимым;
- i) обозначение упаковочного комплекта;
- j) описание упаковочного комплекта в виде ссылок на чертежи или спецификацию конструкции. По усмотрению компетентного органа должно представляться также пригодное для воспроизведения графическое изображение размером не более 21 см × 30 см, иллюстрирующее компоновку упаковки, вместе с кратким описанием упаковочного комплекта, включая описание конструкционных материалов, общей массы, основных внешних габаритов и внешнего вида;
- k) спецификацию конструкции со ссылками на чертежи;
- l) спецификацию разрешенного радиоактивного содержимого, включая любые ограничения, налагаемые на радиоактивное содержимое, которые не могут быть прямо определены по характеру упаковочного комплекта. Она должна включать информацию о физической и химической формах, значениях активности (включая, в соответствующих случаях, активность различных изотопов), количестве в граммах (для делящегося материала или, в надлежащих случаях, для каждого делящегося нуклида) и о том, является ли данный материал радиоактивным материалом особого вида или радиоактивным материалом с низкой способностью к рассеянию, если это применимо;
- m) описание системы защитной оболочки;
- n) кроме того, в отношении упаковок, содержащих делящийся материал:
 - i) подробное описание допущенного радиоактивного содержимого;
 - ii) описание системы защитной оболочки;
 - iii) значение индекса безопасности по критичности;
 - iv) ссылку на документацию, подтверждающую безопасность содержимого по критичности;
 - v) любые особые характеристики, на основе которых при оценке критичности было сделано допущение об отсутствии воды в определенных пустотах;
 - vi) любое допущение [основанное на требованиях пункта 6.4.11.4 b)] относительно изменения процесса размножения нейтронов, сделанное при оценке критичности, исходя из реальной истории облучения; и
 - vii) диапазон температур внешней среды, для которого утверждена конструкция упаковки;

- o) для упаковок типа В(М) – заявление с указанием тех предписаний пунктов 6.4.7.5, 6.4.8.4, 6.4.8.5, 6.4.8.6 и 6.4.8.9–6.4.8.15, которым данная упаковка не соответствует, и любой дополнительной информации, которая может оказаться полезной для других компетентных органов;
- p) для упаковок, содержащих более 0,1 кг гексафторида урана, – заявление с указанием применяемых предписаний пункта 6.4.6.4, если таковые имеются, и любой дополнительной информации, которая может оказаться полезной для других компетентных органов;
- q) подробный перечень любых дополнительных мер эксплуатационного контроля, требующихся для подготовки, погрузки, перемещения, разгрузки и обработки груза, включая любые особые условия в отношении укладки в целях безопасного отвода тепла;
- r) ссылку на представляемую заявителем информацию относительно применения упаковочного комплекта или особых мер, которые необходимо принять до начала перевозки;
- s) информацию об условиях внешней среды, принятых для целей разработки конструкции, если они не соответствуют условиям пунктов 6.4.8.5, 6.4.8.6 и 6.4.8.15, в зависимости от того, что применимо;
- t) детальное описание применяемой программы обеспечения качества, требуемой в соответствии с пунктом 1.1.2.3.1;
- u) указание любых аварийных мер, которые компетентный орган считает необходимыми;
- v) по усмотрению компетентного органа – наименование заявителя;
- w) подпись и должность лица, выдавшего сертификат.

6.4.23.15 Компетентному органу должен быть сообщен серийный номер каждого упаковочного комплекта, изготовленного в соответствии с конструкцией, которая им утверждена в соответствии с пунктами 6.4.22.2, 6.4.22.3, 6.4.22.4, 6.4.24.2 и 6.4.24.3.

6.4.23.16 Многостороннее утверждение может осуществляться путем подтверждения первоначального сертификата, выданного компетентным органом страны, в которой разработана конструкция или которая осуществляет перевозку. Такое подтверждение может иметь форму утверждения первоначального сертификата или выдачи отдельного утверждения, приложения, дополнения и т. п. компетентным органом страны, через территорию или на территорию которой осуществляется перевозка.

6.4.24 Переходные меры для класса 7

Упаковки, для которых не требуется утверждения конструкции компетентным органом в соответствии с положениями издания 1985 года и издания 1985 года (исправленного в 1990 году) из Серии изданий МАГАТЭ по безопасности № 6

6.4.24.1 Освобожденные упаковки, упаковки типа ПУ-1, типа ПУ-2 и типа ПУ-3, а также упаковки типа А, для которых не требовалось утверждения конструкции компетентным органом и которые удовлетворяют требованиям издания 1985 года или издания 1985 года (исправленного в 1990 году) "Правил МАГАТЭ по безопасной перевозке радиоактивных материалов" (Серия изданий

МАГАТЭ по безопасности № 6), могут продолжать использоваться при условии принятия в отношении них обязательной программы обеспечения качества в соответствии с требованиями пункта 1.1.2.3.1 и соблюдения указанных в пунктах 2.7.2.2, 2.7.2.4.1, 2.7.2.4.4, 2.7.2.4.5, 2.7.2.4.6, SP336 главы 3.3 и пункте 4.1.9.3 пределов активности и ограничений в отношении материалов.

Любой упаковочный комплект, который модифицирован, если только это не было сделано в целях повышения безопасности, или изготовлен после 31 декабря 2003 года, должен полностью отвечать требованиям настоящих Правил. Упаковки, подготовленные для перевозки не позднее 31 декабря 2003 года согласно требованиям издания 1985 года или издания 1985 года (исправленного в 1990 году) из Серии изданий МАГАТЭ по безопасности № 6, могут и далее использоваться для перевозки. Упаковки, подготовленные для перевозки после этой даты, должны полностью удовлетворять требованиям настоящих Правил.

Упаковки, утвержденные в соответствии с положениями изданий 1973 года, 1973 года (исправленного), 1985 года и 1985 года (исправленного в 1990 году) из Серии изданий МАГАТЭ по безопасности № 6

6.4.24.2 Упаковочные комплекты, изготовленные согласно конструкции упаковки, утвержденной компетентным органом в соответствии с положениями издания 1973 года или издания 1973 года (исправленного) из Серии изданий МАГАТЭ по безопасности № 6, могут оставаться в эксплуатации при условии: многостороннего утверждения конструкции упаковки, принятия в отношении них обязательной программы обеспечения качества в соответствии с применимыми требованиями пункта 1.1.2.3.1; соблюдения указанных в пунктах 2.7.2.2, 2.7.2.4.1, 2.7.2.4.4, 2.7.2.4.5, 2.7.2.4.6, SP336 главы 3.3 и пункта 4.1.9.3 пределов активности и ограничений в отношении материалов; а для упаковки, содержащей делящийся материал и перевозимой воздушным транспортом, – соблюдения требований пункта 6.4.11.10. Изготовление новых упаковочных комплектов такого рода недопустимо. При таком изменении конструкции упаковочного комплекта или свойств и количества разрешенного радиоактивного содержимого, которое, по мнению компетентного органа, могло бы оказать существенное воздействие на безопасность, должны полностью выполняться требования настоящих Правил. Каждому упаковочному комплекту должен быть присвоен серийный номер в соответствии с требованиями пункта 5.2.1.5.5, который наносится на внешнюю поверхность каждого упаковочного комплекта.

6.4.24.3 Упаковочные комплекты, изготовленные согласно конструкции упаковки, утвержденной компетентным органом в соответствии с положениями издания 1985 года или издания 1985 года (исправленного в 1990 году) из Серии изданий МАГАТЭ по безопасности № 6, могут оставаться в эксплуатации при условии: принятия в отношении них многостороннего утверждения конструкции упаковки; обязательной программы обеспечения качества в соответствии с требованиями пункта 1.1.2.3.1; соблюдения указанных в пунктах 2.7.2.2, 2.7.2.4.1, 2.7.2.4.4, 2.7.2.4.5, 2.7.2.4.6, SP336 главы 3.3 и пункте 4.1.9.3 пределов активности и ограничений в отношении материалов; а для упаковки, содержащей делящийся материал и перевозимой воздушным транспортом, – соблюдения требований пункта 6.4.11.10. При таком изменении конструкции упаковочного комплекта или свойств и количества разрешенного радиоактивного содержимого, которое, по мнению компетентного органа, могло бы оказать существенное воздействие на безопасность, должны полностью выполняться требования настоящих Правил. Все упаковочные комплекты, изготовление которых начнется после 31 декабря 2006 года, должны полностью удовлетворять требованиям настоящих Правил.

Радиоактивный материал особого вида, утвержденный в соответствии с положениями изданий 1973 года, 1973 года (исправленного), 1985 года и 1985 года (исправленного в 1990 году) из Серии изданий МАГАТЭ по безопасности № 6

6.4.24.4 Радиоактивный материал особого вида, изготовленный согласно конструкции, для которой было получено одностороннее утверждение компетентного органа в соответствии с положениями издания 1973 года, издания 1973 года (исправленного), издания 1985 года или издания

1985 года (исправленного в 1990 году) из Серии изданий МАГАТЭ по безопасности № 6, может продолжать использоваться при условии принятия в отношении него обязательной программы обеспечения качества в соответствии с применимыми требованиями пункта 1.1.2.3.1. Любой радиоактивный материал особого вида, изготовленный после 31 декабря 2003 года, должен полностью удовлетворять требованиям настоящих Правил.

ГЛАВА 6.5

ТРЕБОВАНИЯ К ИЗГОТОВЛЕНИЮ И ИСПЫТАНИЯМ КОНТЕЙНЕРОВ СРЕДНЕЙ ГРУЗОПОДЪЕМНОСТИ ДЛЯ МАССОВЫХ ГРУЗОВ

6.5.1 Общие требования

6.5.1.1 Сфера охвата

6.5.1.1.1 Положения настоящей главы применяются к КСГМГ, предназначенным для перевозки некоторых опасных грузов. Положениями устанавливаются общие требования, предъявляемые при смешанной перевозке, и не определяются специальные требования в отношении какого-либо отдельного вида транспорта.

6.5.1.1.2 В исключительных случаях КСГМГ и их сервисное оборудование, не в полной мере отвечающие приведенным ниже требованиям, но обладающие приемлемыми альтернативными характеристиками, могут быть рассмотрены компетентным органом на предмет официального утверждения. Кроме того, с учетом научно-технического прогресса компетентные органы могут рассмотреть вопрос об использовании альтернативных решений, обеспечивающих, по меньшей мере, равную безопасность в том, что касается совместимости со свойствами перевозимых веществ, а также равного или большего сопротивления удару, нагрузке и воздействию огня.

6.5.1.1.3 Конструкция, оборудование, испытания, маркировка и требования по эксплуатации КСГМГ должны быть одобрены компетентным органом страны, в которой эти КСГМГ утверждены.

6.5.1.1.4 Изготовители КСГМГ и предприятия, занимающиеся их последующей продажей, должны представлять информацию о процедурах, которым надлежит следовать, и описание типов и размеров затворов (включая требуемые уплотнения) и любых других компонентов, необходимых для обеспечения того, чтобы предъявляемые к перевозке КСГМГ могли выдерживать применимые эксплуатационные испытания, предусмотренные в настоящей главе.

6.5.1.2 Определения

Грузозахватное устройство (для мягких КСГМГ) означает любую грузоподъемную петлю, проушину, скобу или раму, прикрепляемую к корпусу КСГМГ или образованную продолжением материала корпуса КСГМГ.

Защищенный (для металлических КСГМГ) означает обеспеченный дополнительной защитой от удара в виде, например, многослойной конструкции (типа "сэндвич"), конструкции с двойными стенками или каркаса в виде металлической обрешетки.

Конструкционное оборудование (для всех категорий КСГМГ, кроме мягких КСГМГ) означает усиливающие, крепящие, грузозахватные, защитные или стабилизирующие элементы корпуса, включая поддон (основание) у составных КСГМГ с пластмассовой внутренней емкостью, КСГМГ из фибрового картона и деревянных КСГМГ.

Корпус (для всех категорий КСГМГ, кроме составных КСГМГ) означает собственно емкость, включая отверстия и их затворы, за исключением сервисного оборудования.

Максимально разрешенная масса брутто означает массу КСГМГ и любого сервисного и конструкционного оборудования вместе с максимальной массой нетто.

Пластмассовый материал, когда этот термин используется в отношении внутренних емкостей составных КСГМГ, означает также другие полимерные материалы, например резину.

Сервисное оборудование означает устройства для наполнения и опорожнения, а также, в зависимости от категорий КСГМГ, устройства сброса давления или вентиляции, предохранительные, нагревательные, теплоизоляционные устройства и контрольно-измерительные приборы.

Тканый пластический материал (для мягких КСГМГ) означает материал, изготовленный из тянутой ленты или единичных нитей подходящего полимерного материала.

6.5.1.3 Категории КСГМГ

6.5.1.3.1 *Металлические КСГМГ* состоят из металлического корпуса, имеющего соответствующее сервисное и конструкционное оборудование.

6.5.1.3.2 *Мягкие КСГМГ* состоят из корпуса, изготовленного из пленки, тканых материалов или любого другого мягкого материала или их комбинации, и, при необходимости, имеют внутреннее покрытие или вкладыш, а также любое соответствующее сервисное оборудование и грузозахватные устройства.

6.5.1.3.3 *Жесткие пластмассовые КСГМГ* состоят из жесткого пластмассового корпуса, который может быть оснащен конструкционным оборудованием, а также соответствующим сервисным оборудованием.

6.5.1.3.4 *Составные КСГМГ* состоят из конструкционного оборудования в виде жесткой наружной оболочки, в которую помещена пластмассовая внутренняя емкость вместе с сервисным и другим конструкционным оборудованием. Они изготовлены таким образом, что в собранном виде внутренняя емкость и наружная оболочка составляют единое изделие в сборе, которое наполняется, хранится, перевозится или опорожняется как единое целое.

6.5.1.3.5 *КСГМГ из фибрового картона* состоят из корпуса, изготовленного из фибрового картона, со съемными верхней и нижней крышками или без них, в случае необходимости – с внутренним вкладышем (но без внутренней тары), а также соответствующего сервисного и конструкционного оборудования.

6.5.1.3.6 *Деревянные КСГМГ* состоят из жесткого или разборного деревянного корпуса с внутренним вкладышем (но без внутренней тары) и соответствующего сервисного и конструкционного оборудования.

6.5.1.4 Система кодового обозначения КСГМГ

6.5.1.4.1 Код состоит из двух арабских цифр, предусмотренных в подпункте а); за ними следует(ют) прописная(ые) буква(ы), предусмотренная(ые) в подпункте б); далее, при наличии указания в соответствующем разделе, следует арабская цифра, обозначающая категорию КСГМГ.

а)

Тип	Для твердых веществ, загружаемых или разгружаемых		Для жидкостей
	самотеком	под давлением более 10 кПа (0,1 бара)	
Жесткий	11	21	31
Мягкий	13	–	–

б) Материалы

- A. Сталь (все типы и виды обработки поверхности)
- B. Алюминий
- C. Естественная древесина
- D. Фанера

- F. Древесный материал
- G. Фибровый картон
- H. Пластмассовые материалы
- L. Текстиль
- M. Бумага многослойная
- N. Металл (кроме стали или алюминия).

6.5.1.4.2 Для составных КСГМГ используются две прописные латинские буквы, проставляемые последовательно во второй позиции кода. Первая буква обозначает материал, из которого изготовлена внутренняя емкость КСГМГ, вторая – материал, из которого изготовлена наружная часть КСГМГ.

6.5.1.4.3 Различным типам КСГМГ присваиваются следующие кодовые обозначения:

Материал	Категория	Код	Пункт
Металлические			6.5.5.1
A. Сталь	для твердых веществ, загружаемых или разгружаемых самотеком	11A	
	для твердых веществ, загружаемых или разгружаемых под давлением	21A	
	для жидкостей	31A	
B. Алюминий	для твердых веществ, загружаемых или разгружаемых самотеком	11B	
	для твердых веществ, загружаемых или разгружаемых под давлением	21B	
	для жидкостей	31B	
N. Другие металлы, кроме стали или алюминия	для твердых веществ, загружаемых или разгружаемых самотеком	11N	
	для твердых веществ, загружаемых или разгружаемых под давлением	21N	
	для жидкостей	31N	
Мягкие			6.5.5.2
H. Пластмасса	тканый пластический материал без покрытия или вкладыша	13H1	
	тканый пластический материал с покрытием	13H2	
	тканый пластический материал с вкладышем	13H3	
	тканый пластический материал с покрытием и вкладышем	13H4	
	полимерная пленка	13H5	
L. Текстиль	без покрытия или вкладыша	13L1	
	с покрытием	13L2	
	с вкладышем	13L3	
	с покрытием и вкладышем	13L4	
M. Бумага	многослойная	13M1	
	многослойная, влагонепроницаемая	13M2	
H. Жесткая пластмасса	для твердых веществ, загружаемых или разгружаемых самотеком, с конструкционным оборудованием	11H1	6.5.5.3
	для твердых веществ, загружаемых или разгружаемых самотеком, без дополнительного оборудования	11H2	
	для твердых веществ, загружаемых или разгружаемых под давлением, с конструкционным оборудованием	21H1	
	для твердых веществ, загружаемых или разгружаемых под давлением, без дополнительного оборудования	21H2	
	для жидкостей, с конструкционным оборудованием	31H1	
	для жидкостей, без дополнительного оборудования	31H2	

Материал	Категория	Код	Пункт
НЗ. Составные, с пластмассовой внутренней емкостью^а	для твердых веществ, загружаемых или разгружаемых самотеком, с жесткой пластмассовой внутренней емкостью	11HZ1	6.5.5.4
	для твердых веществ, загружаемых или разгружаемых самотеком, с мягкой пластмассовой внутренней емкостью	11HZ2	
	для твердых веществ, загружаемых или разгружаемых под давлением, с жесткой пластмассовой внутренней емкостью	21HZ1	
	для твердых веществ, загружаемых или разгружаемых под давлением, с мягкой пластмассовой внутренней емкостью	21HZ2	
	для жидкостей, с жесткой пластмассовой внутренней емкостью	31HZ1	
	для жидкостей, с мягкой пластмассовой внутренней емкостью	31HZ2	

^а При применении этого кодового обозначения буква Z должна заменяться другой прописной буквой в соответствии с пунктом 6.5.1.4.1 b) для указания вида материала, используемого для наружной оболочки.

Материал	Категория	Код	Пункт
Г. Фибровый картон	для твердых веществ, загружаемых или разгружаемых самотеком	11G	6.5.5.5
Деревянные			6.5.5.6
С. Естественная древесина	для твердых веществ, загружаемых или разгружаемых самотеком, с внутренним вкладышем	11C	
D. Фанера	для твердых веществ, загружаемых или разгружаемых самотеком, с внутренним вкладышем	11D	
F. Древесный материал	для твердых веществ, загружаемых или разгружаемых самотеком, с внутренним вкладышем	11F	

6.5.1.4.4 За кодом КСГМГ может следовать буква "W". Буква "W" означает, что КСГМГ, хотя и относится к типу, обозначенному кодом, изготовлен в соответствии со спецификациями, отличающимися от спецификаций, указанных в разделе 6.5.5, и считается равноценным в соответствии с требованиями пункта 6.5.1.1.2.

6.5.2 Маркировка

6.5.2.1 Основная маркировка

6.5.2.1.1 Каждый КСГМГ, изготовленный и предназначенный для использования в соответствии с настоящими Правилами, должен иметь долговечную и разборчивую маркировку, наносимую на самом удобном для осмотра месте. Буквы, цифры и символы должны иметь высоту не менее 12 мм, и маркировка должна содержать следующие элементы:

- a) символ Организации Объединенных Наций для тары:  ;

Этот символ должен использоваться исключительно для указания того, что тара, переносная цистерна или МЭГК удовлетворяет соответствующим требованиям глав 6.1, 6.2, 6.3, 6.5, 6.6 или 6.7.

На металлических КСГМГ, на которых маркировка выбита или выдавлена, вместо этого символа можно использовать прописные буквы "UN";

- b) код, обозначающий тип КСГМГ в соответствии с пунктом 6.5.1.4;

- c) прописную букву, указывающую группу(ы) упаковки, для которой(ых) был утвержден тип конструкции:
 - i) X – для групп упаковки I, II и III (только в случае КСГМГ для твердых веществ);
 - ii) Y – для групп упаковки II и III;
 - iii) Z – только для группы упаковки III;
- d) месяц и год (две последние цифры года) изготовления;
- e) государство, разрешившее нанесение маркировки, с указанием отличительного знака автомобилей, находящихся в международном движении;
- f) название или символ изготовителя или иное обозначение КСГМГ, указанное компетентным органом;
- g) нагрузку при испытании на штабелирование в кг. В случае КСГМГ, не предназначенных для штабелирования, на КСГМГ должна быть указана цифра "0";
- h) максимально разрешенную массу брутто в кг.

Маркировка должна наноситься в последовательности, указанной в подпунктах а)-h). Каждый элемент маркировки, предписанной в этих подпунктах и, в соответствующих случаях, в пункте 6.5.2.2, должен быть четко отделен от других элементов, например косой чертой или пропуском, с тем чтобы их можно было легко идентифицировать.

6.5.2.1.2 *Примеры маркировочных надписей для различных типов КСГМГ в соответствии с положениями подпунктов а)-h), выше:*



11A/Y/02 99
NL/Mulder 007
5500/1500

Для металлического КСГМГ, предназначенного для твердых веществ, разгружаемых самотеком, изготовленного из стали/для групп упаковки II и III/в феврале 1999 года/с разрешения Нидерландов/фирмой Mulder, типа конструкции, которому компетентный орган присвоил серийный номер 007/нагрузка при испытании на штабелирование в кг/, максимально разрешенная масса брутто в кг.



13H3/Z/03 01
F/Meunier 1713
0/1500

Для мягкого КСГМГ, предназначенного для твердых веществ, разгружаемых, например, самотеком, изготовленного из тканого пластического материала с вкладышем/для штабелирования не предназначен.



31H1/Y/04 99
GB/9099
10800/1200

Для жесткого пластмассового КСГМГ, предназначенного для жидкостей, с конструкционным оборудованием, выдерживающим штабелирование.



31HA1/Y/05 01
D/Muller 1683
10800/1200

Для составного КСГМГ, предназначенного для жидкостей, с жесткой пластмассовой внутренней емкостью и стальной наружной оболочкой.



11C/X/01 02
S/Aurigny 9876
3000/910

Для деревянного КСГМГ, предназначенного для твердых веществ, имеющего внутренний вкладыш и допущенного для перевозки твердых веществ групп упаковки I, II и III.

6.5.2.2 *Дополнительная маркировка*

6.5.2.2.1 На каждый КСГМГ должна быть нанесена маркировка, предписанная в пункте 6.5.2.1, и, кроме того, должны быть нанесены нижеследующие данные, которые могут быть указаны на устойчивой к коррозии табличке, постоянно прикрепленной в легкодоступном для осмотра месте:

Дополнительная маркировка	Категория КСГМГ				
	Металлические	Жесткие пластмассовые	Составные	Из фибрового картона	Деревянные
Вместимость в литрах ^a при температуре 20°C	X	X	X		
Масса тары в кг ^a	X	X	X	X	X
Испытательное (манометрическое) давление в кПа или барах, если применимо		X	X		
Максимальное давление наполнения/опорожнения в кПа или барах ^a , если применимо	X	X	X		
Материал корпуса и его минимальная толщина в мм	X				
Дата последнего испытания на герметичность, если применимо (месяц и год)	X	X	X		
Дата последней проверки (месяц и год)	X	X	X		
Серийный номер, присваиваемый изготовителем	X				
Максимально допустимая нагрузка при штабелировании ^b	X	X	X	X	X

^a Должна быть указана используемая единица измерения.

^b См. пункт 6.5.2.2.2. Эта дополнительная маркировка применяется ко всем КСГМГ, изготовленным, отремонтированным или восстановленным начиная с 1 января 2011 года.

6.5.2.2.2 Максимально допустимая нагрузка при штабелировании, применяемая, когда КСГМГ находится в эксплуатации, должна быть указана на ее символе следующим образом:

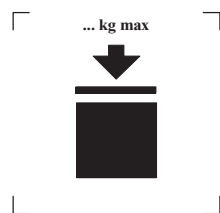

КСГМГ, выдерживающие штабелирование



КСГМГ, НЕ выдерживающие штабелирование

Символ должен иметь размеры не менее 100 мм х 100 мм и должен быть долговечным и ясно видимым. Высота букв и цифр, указывающих массу, должна быть не менее 12 мм.

Масса, указанная над символом, не должна превышать нагрузку, используемую во время испытания по типу конструкции (см. пункт 6.5.6.6.4), деленную на 1,8.

ПРИМЕЧАНИЕ: Положения пункта 6.5.2.2.2 применяются ко всем КСГМГ, изготовленным, отремонтированным или восстановленным начиная с 1 января 2011 года.

6.5.2.2.3 Помимо маркировки, предписанной в пункте 6.5.2.1, мягкие КСГМГ могут иметь пиктограмму, указывающую рекомендуемые методы подъема.

6.5.2.2.4 На внутренней емкости составных КСГМГ, изготовленных после 1 января 2011 года, должны иметься маркировочные надписи, указанные в пункте 6.5.2.1.1 b), c), d) (если эта дата является датой изготовления пластмассовой внутренней емкости), e) и f). Символ ООН для тары не должен наноситься. Маркировка должна проставляться в порядке, указанном в пункте 6.5.2.1.1. Она должна быть долговечной и разборчивой и должна наноситься в месте, где она была бы хорошо видна при помещении внутренней емкости в наружную оболочку.

Дата изготовления пластмассовой внутренней емкости может в качестве альтернативы указываться на внутренней емкости рядом с остальной маркировкой. Ниже приводится пример соответствующего способа нанесения маркировки:

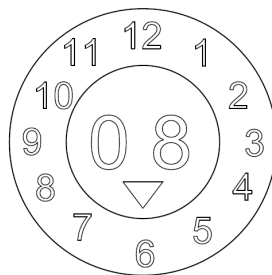

6.5.2.2.5 Если составной КСГМГ сконструирован таким образом, что его наружная оболочка демонтируется при перевозке в порожнем состоянии (например, при возвращении КСГМГ грузоотправителю для повторного использования), то на каждом из демонтируемых съемных элементов должны быть проставлены месяц и год изготовления, а также название или символ изготовителя и иное обозначение КСГМГ, указанное компетентным органом [пункт 6.5.2.1.1 f)].

6.5.2.3 *Соответствие типу конструкции.* Маркировка означает, что КСГМГ соответствуют успешно прошедшему испытанию типу конструкции и что указанные в свидетельстве требования выполнены.

6.5.2.4 *Маркировка реконструированных составных КСГМГ (31HZ1)*

Маркировка, указанная в пунктах 6.5.2.1.1 и 6.5.2.2, должна быть удалена с исходного КСГМГ или сделана полностью нечитаемой, и на реконструированный КСГМГ должна быть нанесена новая маркировка в соответствии с настоящими Правилами.

6.5.3 Требования к конструкции

6.5.3.1 Общие требования

6.5.3.1.1 КСГМГ должны быть износостойкими или надлежащим образом защищенными от повреждений в результате воздействия внешней среды.

6.5.3.1.2 КСГМГ должны изготавливаться и закрываться таким образом, чтобы в обычных условиях перевозки исключалась какая бы то ни было возможность потери содержимого, в том числе под воздействием вибрации или изменений температуры, влажности или давления.

6.5.3.1.3 КСГМГ и их затворы должны изготавливаться из материалов, совместимых с их содержимым, или иметь такую внутреннюю защиту, благодаря которой они:

- a) не подвергаются воздействию содержимого, в результате которого их использование может представлять опасность;
- b) не вступают в реакцию с содержимым, не вызывают его разложения и не образуют с ним вредных или опасных соединений.

6.5.3.1.4 Прокладки, если они используются, должны быть изготовлены из материала, не разрушающегося под воздействием содержимого КСГМГ.

6.5.3.1.5 Все сервисное оборудование должно устанавливаться или защищаться таким образом, чтобы свести к минимуму опасность потери содержимого в результате повреждения во время погрузочно-разгрузочных операций и перевозки.

6.5.3.1.6 КСГМГ, их вспомогательные приспособления, а также их сервисное и конструкционное оборудование должны быть спроектированы таким образом, чтобы выдерживать без потери содержимого внутреннее давление содержимого, а также нагрузки, возникающие при обычных условиях погрузки, выгрузки и перевозки. КСГМГ, предназначенные для укладки в штабель, должны быть сконструированы для штабелирования. Все подъемные и крепежные устройства КСГМГ должны быть достаточно прочными, чтобы выдерживать нагрузки, возникающие при обычных условиях погрузки, выгрузки и перевозки, не подвергаясь значительной деформации и не разрушаясь, а также должны устанавливаться таким образом, чтобы в любой части КСГМГ не возникало чрезмерных нагрузок.

6.5.3.1.7 Если КСГМГ состоит из корпуса в каркасе, то он должен изготавливаться таким образом, чтобы:

- a) корпус не изнашивался или не истирался о каркас, в результате чего может произойти существенное повреждение корпуса;
- b) корпус постоянно находился в каркасе;
- c) детали оборудования размещались таким образом, чтобы они не могли быть повреждены при относительном расширении или смещении соединений между корпусом и каркасом.

6.5.3.1.8 Если установлен клапан донной разгрузки, то он должен быть надлежащим образом закреплен в закрытом положении, а вся система разгрузки должна быть соответствующим образом защищена от повреждения. Клапаны, имеющие рычажные затворы, должны быть предохранены от случайного открывания, а положение открытия или закрытия должно быть легко различимым. Для КСГМГ, содержащих жидкости, должна быть предусмотрена дополнительная герметизация разгрузочного отверстия, например посредством глухого фланца или аналогичного устройства.

6.5.4 Испытания, сертификация и проверка

6.5.4.1 *Гарантия качества:* КСГМГ должны быть изготовлены, реконструированы, отремонтированы и испытаны согласно программе гарантии качества, которая удовлетворяет компетентный орган, с тем, чтобы каждый изготовленный, реконструированный или отремонтированный КСГМГ отвечал требованиям настоящей главы.

ПРИМЕЧАНИЕ: ISO 16106:2006 "Тара – Транспортные упаковки для опасных грузов – Тара, контейнеры средней грузоподъемности для массовых грузов (КСГМГ) и группогабаритная тара для опасных грузов – Руководящие указания по применению стандарта ISO 9001" содержат приемлемые указания в отношении процедур, которые могут применяться.

6.5.4.2 *Требования к испытаниям:* КСГМГ должны подвергаться испытаниям по типу конструкции и, если это требуется, первоначальным и периодическим проверкам и испытаниям в соответствии с пунктом 6.5.4.4.

6.5.4.3 *Сертификация:* На каждый тип конструкции КСГМГ должно выдаваться свидетельство и наноситься маркировка (указанная в разделе 6.5.2), удостоверяющие, что данный тип конструкции, включая его оборудование, отвечает требованиям испытаний.

6.5.4.4 Проверка и испытания

ПРИМЕЧАНИЕ: См. также подраздел 6.5.4.5 в отношении испытаний и проверок отремонтированных КСГМГ.

6.5.4.4.1 Каждый металлический, жесткий пластмассовый и составной КСГМГ должен подвергаться проверке на предмет соответствия требованиям компетентного органа:

а) перед началом эксплуатации (в том числе после восстановления), а затем с интервалами не более пяти лет в отношении:

- i) соответствия типу конструкции, включая маркировку;
- ii) состояния внутренней и наружной поверхности;
- iii) надлежащего функционирования сервисного оборудования.

Теплоизоляцию (если таковая имеется) следует снимать только при необходимости надлежащего осмотра корпуса КСГМГ;

б) не реже чем через каждые два с половиной года в отношении:

- i) состояния наружной поверхности;
- ii) надлежащего функционирования сервисного оборудования.

Теплоизоляцию (если таковая имеется) следует снимать только при необходимости надлежащего осмотра корпуса КСГМГ.

Каждый КСГМГ должен во всех отношениях соответствовать своему типу конструкции.

6.5.4.4.2 Каждый металлический, жесткий пластмассовый и составной КСГМГ, предназначенный для жидкостей или для твердых веществ, которые наполняются или разгружаются под давлением, должен подвергаться соответствующему испытанию на герметичность не менее

эффективному, чем испытание, предписанное в пункте 6.5.6.7.3, и должен быть способен выдерживать уровень испытаний, указанный в пункте 6.5.6.7.3:

- a) перед его первым использованием в целях перевозки;
- b) с интервалами, не превышающими двух с половиной лет.

Для этого испытания на КСГМГ должно быть установлено первичное нижнее запорное устройство. Внутренняя емкость составного КСГМГ может испытываться без наружного корпуса, если это не повлияет на результаты испытания.

6.5.4.4.3 Протокол о каждой проверке и каждом испытании должен храниться у собственника КСГМГ по крайней мере до срока проведения следующей проверки или следующего испытания. В протоколе должны быть указаны результаты проверки и испытания и идентифицирована сторона, проводившая проверку и испытание (см. также требования в отношении маркировки в пункте 6.5.2.2.1).

6.5.4.4.4 Компетентный орган может в любое время потребовать проведения испытаний в соответствии с положениями настоящей главы для доказательства того, что КСГМГ отвечает требованиям испытаний типа конструкции.

6.5.4.5 *Отремонтированные КСГМГ*

6.5.4.5.1 Если КСГМГ поврежден в результате удара (например, при аварии) или по любой другой причине, он должен быть отремонтирован или пройти иное обслуживание (см. определение "Текущее техническое обслуживание КСГМГ" в разделе 1.2.1), с тем чтобы соответствовать типу конструкции. Поврежденные корпуса жестких пластмассовых КСГМГ и поврежденные внутренние емкости составных КСГМГ подлежат замене.

6.5.4.5.2 В дополнение к любым другим требованиям в отношении испытаний и проверок, предусмотренным в настоящих Правилах, КСГМГ должен быть подвергнут всей процедуре испытаний и проверок в соответствии с требованиями, изложенными в подразделе 6.5.4.4, и во всех случаях, когда КСГМГ подвергается ремонту, должны составляться требуемые протоколы.

6.5.4.5.3 Сторона, проводящая испытания и проверки после ремонта, должна наносить на КСГМГ долговечную маркировку рядом с проставленным изготовителем маркировочным знаком типа конструкции ООН, указывающую:

- a) государство, в котором были проведены испытания и проверки;
- b) название или разрешенный символ стороны, проводившей испытания и проверки; и
- c) дату (месяц, год) проведения испытаний и проверок.

6.5.4.5.4 Испытания и проверки, проведенные в соответствии с пунктом 6.5.4.5.2, могут считаться удовлетворяющими требованиям в отношении периодических испытаний и проверок, которые должны проводиться через каждые два с половиной года и через каждые пять лет.

6.5.5 *Особые требования к КСГМГ*

6.5.5.1 *Особые требования к металлическим КСГМГ*

6.5.5.1.1 Настоящие требования применяются к металлическим КСГМГ, предназначенным для перевозки твердых веществ и жидкостей. Существует три категории металлических КСГМГ:

- a) для твердых веществ, которые загружаются или разгружаются самотеком (11A, 11B, 11N);
- b) для твердых веществ, которые загружаются или разгружаются под манометрическим давлением более 10 кПа (0,1 бара) (21A, 21B, 21N); и
- c) для жидкостей (31A, 31B, 31N).

6.5.5.1.2 Корпуса должны изготавливаться из соответствующего пластичного металла, свариваемость которого полностью подтверждена. Швы должны быть выполнены квалифицированно и обеспечивать полную безопасность. В соответствующих случаях следует учитывать эксплуатацию при низких температурах.

6.5.5.1.3 Не следует допускать повреждения в результате гальванического эффекта, возникающего при соединении разнородных металлов.

6.5.5.1.4 Алюминиевые КСГМГ, предназначенные для перевозки легковоспламеняющихся жидкостей, не должны иметь никаких съемных деталей, таких как крышки, затворы и т. д., изготовленных из стали без защитного антикоррозионного покрытия, которая может вступить в опасную реакцию с алюминием в результате трения или удара.

6.5.5.1.5 Металлические КСГМГ должны изготавливаться из металла, который отвечает следующим требованиям:

- a) для стали – относительное удлинение при разрыве (в %) должно быть не менее $\frac{10\,000}{R_m}$ при абсолютном минимуме 20%; где R_m – гарантированный минимум прочности на разрыв используемой стали в Н/мм²;
- b) для алюминия – относительное удлинение при разрыве (в %) должно быть не менее $\frac{10\,000}{6R_m}$ при абсолютном минимуме 8%, где R_m – гарантированный минимум прочности на разрыв используемого алюминия в Н/мм².

Образцы, используемые для определения относительного удлинения при разрыве, должны быть взяты в поперечном направлении к прокатке и должны быть закреплены таким образом, чтобы:

$$L_0 = 5d \text{ или}$$

$$L_0 = 5,65 \sqrt{A},$$

где: L_0 = расчетная длина образца перед испытанием;

d = диаметр;

A = площадь поперечного сечения испытываемого образца.

6.5.5.1.6 *Минимальная толщина стенки:*

- a) для стандартной стали, характеризуемой произведением $R_m \times A_0 = 10\,000$, толщина стенки не должна быть менее указанных ниже величин:

Вместимость (С) в литрах	Толщина стенки (Т) в мм			
	Типы 11А, 11В, 11N		Типы 21А, 21В, 21N, 31А, 31В, 31N	
	Незащищенный	Защищенный	Незащищенный	Защищенный
$C \leq 1\ 000$	2,0	1,5	2,5	2,0
$1\ 000 < C \leq 2\ 000$	$T = C/2\ 000 + 1,5$	$T = C/2\ 000 + 1,0$	$T = C/2\ 000 + 2,0$	$T = C/2\ 000 + 1,5$
$2\ 000 < C \leq 3\ 000$	$T = C/2\ 000 + 1,5$	$T = C/2\ 000 + 1,0$	$T = C/1\ 000 + 1,0$	$T = C/2\ 000 + 1,5$

где A_0 = минимальное относительное удлинение (в %) используемой стандартной стали при разрушении под разрывным усилием (см. пункт 6.5.5.1.5);

b) для металлов, иных, чем стандартная сталь, описанная в подпункте а), минимальная толщина стенки определяется по следующей формуле:

$$e_1 = \frac{21,4 \times e_0}{\sqrt[3]{Rm_1 A_1}},$$

где: e_1 = требуемая эквивалентная толщина стенки из используемого металла (в мм);

e_0 = требуемая минимальная толщина стенки из стандартной стали (в мм);

Rm_1 = гарантированный минимум прочности на разрыв используемого металла (в Н/мм²) [см. подпункт с)];

A_1 = минимальное относительное удлинение (в %) используемого металла при разрушении под разрывным усилием (см. пункт 6.5.5.1.5).

Однако в любом случае толщина стенки должна быть не менее 1,5 мм;

c) для целей расчета, описанного в пункте b), гарантированное минимальное значение прочности на разрыв используемого металла (Rm_1) является минимальной величиной согласно национальным или международным стандартам на материалы. Однако в случае аустенитных сталей заданное минимальное значение Rm , соответствующее стандартам на материал, может быть увеличено на величину до 15%, если в свидетельстве о проверке материала указано более высокое значение. Если на данный материал стандартов не существует, значением Rm должно быть минимальное значение, подтвержденное свидетельством о проверке материала.

6.5.5.1.7 Требования в отношении сброса давления: для КСГМГ, предназначенных для перевозки жидкостей, должна быть предусмотрена – на случай полного охвата контейнера пламенем – возможность выпуска достаточного количества паров в целях предотвращения разрыва корпуса. Это может быть осуществлено посредством обычных устройств для сброса давления или с помощью других конструктивных средств. В начале выпуска давление не должно превышать 65 кПа (0,65 бар) и не должно быть меньше общего манометрического давления в КСГМГ [т.е. давления пара наполняющего вещества плюс парциальное давление воздуха и других инертных газов минус 100 кПа (1 бар)] при температуре 55°C, определенного из расчета максимальной степени наполнения в соответствии с пунктом 4.1.1.4. Требуемые устройства для сброса давления должны устанавливаться в паровом пространстве.

6.5.5.2 *Особые требования к мягким КСГМГ*

6.5.5.2.1 Настоящие требования применяются к мягким КСГМГ следующих типов:

- 13Н1 из тканых пластических материалов без покрытия или вкладыша
- 13Н2 из тканых пластических материалов с покрытием
- 13Н3 из тканых пластических материалов с вкладышем
- 13Н4 из тканых пластических материалов с покрытием и вкладышем
- 13Н5 из полимерной пленки
- 13L1 из текстиля без покрытия или вкладыша
- 13L2 из текстиля с покрытием
- 13L3 из текстиля с вкладышем
- 13L4 из текстиля с покрытием и вкладышем
- 13М1 из бумаги многослойной
- 13М2 из бумаги многослойной, влагонепроницаемой.

Мягкие КСГМГ предназначены только для перевозки твердых веществ.

6.5.5.2.2 Корпуса должны изготавливаться из соответствующих материалов. Прочность материала и конструкция мягкого КСГМГ должны соответствовать его вместимости и назначению.

6.5.5.2.3 Все материалы, используемые в конструкции мягких КСГМГ типов 13М1 и 13М2, должны после полного погружения в воду не менее чем на 24 часа сохранять по меньшей мере 85% прочности на разрыв по отношению к первоначально измеренной прочности этого материала, приведенного в состояние равновесия с воздухом, имеющим относительную влажность не более 67%.

6.5.5.2.4 Соединения (швы) должны быть прошиты, заварены, склеены или выполнены любым эквивалентным методом. Все края прошитых соединений должны быть закреплены.

6.5.5.2.5 Мягкие КСГМГ должны обладать достаточным сопротивлением старению и разрушению под воздействием ультрафиолетового излучения, климатических условий или перевозимых веществ, с тем чтобы они соответствовали своему назначению.

6.5.5.2.6 Если для пластмассовых мягких КСГМГ предписывается защита от ультрафиолетового излучения, то их материал должен содержать добавки сажи или других соответствующих пигментов или ингибиторов. Эти добавки должны быть совместимы с содержимым и сохранять свои свойства в течение всего срока эксплуатации корпуса. В случае применения сажи, пигментов или ингибиторов, отличающихся от тех, которые использовались при изготовлении испытанного типа конструкции, повторные испытания могут не проводиться, если изменения в содержании сажи, пигмента или ингибитора не оказывают отрицательного воздействия на физические свойства конструкционного материала.

6.5.5.2.7 В материал корпуса могут включаться добавки для повышения сопротивления старению или для других целей при условии, что они не оказывают отрицательного воздействия на физические или химические свойства материала.

6.5.5.2.8 Для изготовления корпусов КСГМГ не должны применяться материалы использовавшихся ранее сосудов. Однако могут применяться отходы или остатки, получаемые в ходе того же процесса производства. Можно также повторно использовать такие детали, как фитинги и поддоны оснований, при условии, что такие детали не были повреждены во время их предыдущего использования.

6.5.5.2.9 После наполнения соотношение между высотой и шириной КСГМГ не должно превышать 2:1.

6.5.5.2.10 Вкладыш должен изготавливаться из пригодного материала. Прочность используемого материала и конструкция вкладыша должны соответствовать вместимости КСГМГ и его назначению. Соединения и затворы должны быть непроницаемыми для сыпучих веществ и способными выдерживать давления и удары, возникающие при обычных условиях погрузки, выгрузки и перевозки.

6.5.5.3 Особые требования к жестким пластмассовым КСГМГ

6.5.5.3.1 Настоящие требования применяются к жестким пластмассовым КСГМГ, предназначенным для перевозки твердых веществ и жидкостей. Существуют следующие типы жестких пластмассовых КСГМГ:

- 1Н1 для твердых веществ, загружаемых или разгружаемых самотеком, оснащенные конструкционным оборудованием, выдерживающим полную нагрузку при штабелировании КСГМГ
- 1Н2 для твердых веществ, загружаемых или разгружаемых самотеком, без дополнительного оборудования
- 2Н1 для твердых веществ, загружаемых и разгружаемых под давлением, оснащенные конструкционным оборудованием, выдерживающим полную нагрузку при штабелировании КСГМГ
- 2Н2 для твердых веществ, загружаемых и разгружаемых под давлением, без дополнительного оборудования
- 3Н1 для жидкостей, оснащенные конструкционным оборудованием, выдерживающим полную нагрузку при штабелировании КСГМГ
- 3Н2 для жидкостей, без дополнительного оборудования.

6.5.5.3.2 Корпус должен быть изготовлен из соответствующих пластмассовых материалов с известными характеристиками и иметь достаточную прочность, соответствующую его вместимости и назначению. Эти материалы должны обладать достаточным сопротивлением старению и разрушению под воздействием перевозимых веществ или, в соответствующих случаях, ультрафиолетового излучения. При необходимости следует учитывать эксплуатацию при низких температурах. Любая утечка перевозимого вещества не должна представлять опасности в обычных условиях перевозки.

6.5.5.3.3 Если требуется защита от ультрафиолетового излучения, она обеспечивается за счет добавления сажи или других соответствующих пигментов или ингибиторов. Эти добавки должны быть совместимы с содержимым и сохранять свои свойства в течение всего срока эксплуатации корпуса. В случае применения сажи, пигментов или ингибиторов, отличающихся от тех, которые использовались при изготовлении испытанного типа конструкции, повторные испытания могут не проводиться, если изменения в содержании сажи, пигмента или ингибитора не будут оказывать отрицательного воздействия на физические свойства материала конструкции.

6.5.5.3.4 В материал корпуса могут быть включены добавки для повышения сопротивления старению или для иных целей при условии, что они не будут оказывать отрицательного воздействия на физические или химические свойства материала.

6.5.5.3.5 Для изготовления жестких пластмассовых КСГМГ не должны применяться бывшие в употреблении материалы, за исключением отходов производства или измельченных материалов, полученных в ходе этого же производственного процесса.

6.5.5.4 Особые требования к составным КСГМГ с пластмассовыми внутренними емкостями

6.5.5.4.1 Настоящие требования применяются к составным КСГМГ, предназначенным для перевозки твердых веществ и жидкостей, следующих типов:

- | | |
|-------|---|
| 11HZ1 | составные КСГМГ с жесткой пластмассовой внутренней емкостью для перевозки твердых веществ, загружаемых или разгружаемых самотеком |
| 11HZ2 | составные КСГМГ с мягкой пластмассовой внутренней емкостью для перевозки твердых веществ, загружаемых или разгружаемых самотеком |
| 21HZ1 | составные КСГМГ с жесткой пластмассовой внутренней емкостью для перевозки твердых веществ, загружаемых или разгружаемых под давлением |
| 21HZ2 | составные КСГМГ с мягкой пластмассовой внутренней емкостью для перевозки твердых веществ, загружаемых или разгружаемых под давлением |
| 31HZ1 | составные КСГМГ с жесткой пластмассовой внутренней емкостью для перевозки жидкостей |
| 31HZ2 | составные КСГМГ с мягкой пластмассовой внутренней емкостью для перевозки жидкостей. |

При применении этих кодовых обозначений буква Z должна заменяться другой прописной буквой в соответствии с пунктом 6.5.1.4.1 b) для указания вида материала, используемого для наружной оболочки.

6.5.5.4.2 Внутренняя емкость не предназначена для удержания веществ без наружной оболочки. "Жесткая" внутренняя емкость – это емкость, которая сохраняет свою общую форму в порожнем состоянии без закрывающих устройств и без поддержки наружной оболочки. Любая внутренняя емкость, не являющаяся "жесткой", считается "мягкой".

6.5.5.4.3 Наружная оболочка, как правило, состоит из жесткого материала, имеющего такую форму, чтобы защищать внутреннюю емкость от механических повреждений при погрузке-выгрузке и перевозке, но сама она не предназначена для выполнения функций емкости. В необходимых случаях она включает также поддон.

6.5.5.4.4 Составной КСГМГ со сплошной наружной оболочкой должен быть сконструирован таким образом, чтобы можно было легко определить целостность внутренней емкости после испытания на герметичность и гидравлического испытания.

6.5.5.4.5 Вместимость КСГМГ типа 31HZ2 не должна превышать 1250 литров.

6.5.5.4.6 Внутренняя емкость должна изготавливаться из соответствующих пластмассовых материалов с известными характеристиками и иметь достаточную прочность, соответствующую ее вместимости и назначению. Эти материалы должны обладать достаточным сопротивлением старению и разрушению под воздействием перевозимых веществ или, в соответствующих случаях, ультрафиолетового излучения. При необходимости следует учитывать эксплуатацию внутренней емкости при низких температурах. Любая утечка перевозимого вещества не должна представлять опасности в обычных условиях перевозки.

6.5.5.4.7 Если требуется защита от ультрафиолетового излучения, она обеспечивается за счет добавления сажи или другого соответствующего пигмента или ингибитора. Эти добавки должны быть совместимы с содержимым и должны сохранять свои свойства в течение всего срока

эксплуатации внутренней емкости. Если применяются другие виды сажи, пигментов или ингибиторов, чем те, которые использовались для изготовления испытанного типа конструкции, повторные испытания могут не проводиться, если изменения в содержании сажи, пигмента или ингибитора не оказывают отрицательного воздействия на физические свойства материала конструкции.

6.5.5.4.8 В материале внутренней емкости могут содержаться добавки, предназначенные для повышения сопротивления старению или для иных целей, при условии, что они не оказывают отрицательного воздействия на физические или химические свойства материала.

6.5.5.4.9 При изготовлении внутренней емкости не должны применяться бывшие в употреблении материалы, за исключением отходов производства или измельченных материалов, полученных в ходе этого же процесса производства.

6.5.5.4.10 Внутренняя емкость КСГМГ типа 31HZ2 должна быть покрыта по меньшей мере тремя слоями пленки.

6.5.5.4.11 Прочность материала и конструкции наружной оболочки должна соответствовать вместимости составного КСГМГ и его назначению.

6.5.5.4.12 На наружной оболочке не должно быть никаких выступов, которые могли бы повредить внутреннюю емкость.

6.5.5.4.13 Наружные оболочки из стали или алюминия должны быть изготовлены из соответствующего металла достаточной толщины.

6.5.5.4.14 При изготовлении наружной оболочки из естественной древесины должна применяться хорошо выдержанная и коммерчески сухая древесина, не имеющая дефектов, которые могут существенно снизить прочность любой части оболочки. Верхняя и нижняя части могут быть изготовлены из водоотталкивающих древесных материалов, например твердых древесноволокнистых плит, древесностружечных плит или других подходящих материалов.

6.5.5.4.15 При изготовлении наружной оболочки из фанеры должна применяться хорошо выдержанная фанера из лущеного, строганного или пиленого шпона, коммерчески сухая и не имеющая дефектов, которые могут существенно снизить прочность оболочки. Все смежные слои должны быть склеены водостойчивым клеем. Наряду с фанерой для изготовления оболочки можно использовать другие подходящие материалы. Оболочка должна быть прочно сбита гвоздями, либо прикреплена к угловым стойкам или концам, либо закреплена с помощью аналогичных подходящих устройств.

6.5.5.4.16 Стенки наружной оболочки должны быть изготовлены из водостойких древесных материалов, таких как твердые древесноволокнистые плиты, древесностружечные плиты или другие подходящие древесные материалы. Другие части оболочки могут быть изготовлены из иных приемлемых материалов.

6.5.5.4.17 При изготовлении наружной оболочки из фибрового картона должен применяться прочный, высококачественный гладкий или двусторонний гофрированный фибровый картон (одно- или многослойный), соответствующий вместимости наружной оболочки и ее назначению. Внешняя поверхность должна обладать такой водостойкостью, чтобы увеличение массы, определяемое в результате 30-минутного испытания по методу Кобба, который используется для установления гигроскопичности, не превышало 155 г/м² (см. стандарт ISO 535:1991). Фибровый картон должен обладать соответствующей прочностью на изгиб. Он должен быть разрезан, отфальцован без задигов и иметь соответствующие прорезы, чтобы при установке оболочки не было изломов, растрескиваний поверхности или лишних изгибов. Гофрированный слой фибрового картона должен быть прочно склеен с облицовкой.

6.5.5.4.18 Края наружной оболочки из фибрового картона могут крепиться деревянной рамой, или они могут быть полностью сделаны из древесины. Для прочности может применяться обшивка тонкими досками.

6.5.5.4.19 Производственные швы на наружной оболочке из фибрового картона должны быть склеены клейкой лентой, соединены внахлест и склеены или соединены внахлест и скреплены металлическими скобками. Соединения внахлест должны иметь необходимый запас. Если швы склеиваются или скрепляются клейкой лентой, то следует использовать водостойкий клей.

6.5.5.4.20 Если наружная оболочка изготавливается из пластмассовых материалов, то применяются соответствующие предписания пунктов 6.5.5.4.6–6.5.5.4.9.

6.5.5.4.21 Наружная оболочка КСГМГ типа 31HZ2 должна полностью охватывать внутреннюю емкость со всех сторон.

6.5.5.4.22 Любое несъемное основание, являющееся частью КСГМГ, или любой съемный поддон должны быть пригодны для механической погрузки и выгрузки КСГМГ, заполненного до уровня максимально разрешенной массы брутто.

6.5.5.4.23 Съемный поддон или несъемное основание КСГМГ должны быть сконструированы таким образом, чтобы они не имели никаких выступов во избежание повреждений при погрузке и выгрузке.

6.5.5.4.24 Наружная оболочка должна быть прочно закреплена на любом съемном поддоне в целях обеспечения устойчивости при погрузке, выгрузке и перевозке. Если используется съемный поддон, то на его верхней поверхности не должно быть острых выступов, которые могли бы повредить КСГМГ.

6.5.5.4.25 В целях расширения возможностей для штабелирования могут использоваться такие крепежные устройства, как деревянные опоры, однако они не должны соприкасаться с внутренней емкостью.

6.5.5.4.26 Если КСГМГ предназначены для штабелирования, то опорная поверхность должна распределять нагрузку безопасным образом. Такие КСГМГ должны быть сконструированы так, чтобы нагрузка не прилагалась к внутренней емкости.

6.5.5.5 Особые требования к КСГМГ из фибрового картона

6.5.5.5.1 Настоящие требования применяются к КСГМГ из фибрового картона, предназначенным для перевозки твердых веществ, которые загружаются или разгружаются самотеком. Существует следующий тип КСГМГ из фибрового картона: 11G.

6.5.5.5.2 КСГМГ из фибрового картона не должны иметь устройств для подъема за верхнюю часть.

6.5.5.5.3 При изготовлении корпуса должен применяться прочный, высококачественный гладкий или двусторонний гофрированный фибровый картон (одно- или многослойный), соответствующий вместимости КСГМГ и его назначению. Наружная поверхность должна обладать такой водостойкостью, чтобы увеличение массы, определяемое в результате 30-минутного испытания по методу Кобба, который используется для установления гигроскопичности, не превышало 155 г/м² (см. стандарт ISO 535:1991). Фибровый картон должен обладать соответствующей прочностью на изгиб. Он должен быть разрезан, отфальцован без задиров и иметь соответствующие прорезы, чтобы при сборке не было изломов, растрескиваний поверхности или лишних изгибов. Гофрированный слой фибрового картона должен быть прочно склеен с облицовкой.

6.5.5.5.4 Стенки, в том числе верхняя и нижняя, должны характеризоваться величиной стойкости к проколу не менее 15 Дж, измеряемой в соответствии со стандартом ISO 3036:1975.

6.5.5.5.5 Производственные швы на корпусе КСГМГ должны быть соединены внахлест с необходимым запасом и должны быть скреплены клейкой лентой, склеены, скреплены металлическими скобками или соединены другими не менее эффективными средствами. Если швы соединяются путем склеивания или заклеиваются лентой, то следует использовать водостойкий клей. Металлические скобки должны проходить насквозь через все скрепляемые элементы и иметь такую форму или обладать такой защитой, чтобы они не могли повредить или проткнуть внутренний вкладыш.

6.5.5.5.6 Вкладыш должен быть изготовлен из подходящего материала. Прочность используемого материала и конструкция вкладыша должны соответствовать вместимости КСГМГ и его назначению. Соединения и затворы должны быть непроницаемыми для сыпучих веществ и способными выдерживать давления и воздействия, которые могут возникать при обычных условиях погрузки, выгрузки и перевозки.

6.5.5.5.7 Любое несъемное основание, являющееся частью КСГМГ, или любой съемный поддон должны быть пригодны для механической погрузки и выгрузки КСГМГ, заполненного до уровня максимально разрешенной массы брутто.

6.5.5.5.8 Съемный поддон или несъемное основание КСГМГ должны быть сконструированы таким образом, чтобы они не имели никаких выступов во избежание повреждений при погрузке и выгрузке.

6.5.5.5.9 Корпус должен быть закреплен на любом съемном поддоне в целях обеспечения устойчивости при погрузке, выгрузке и перевозке. Если используется съемный поддон, то на его верхней поверхности не должно быть острых выступов, которые могли бы повредить КСГМГ.

6.5.5.5.10 В целях расширения возможностей для штабелирования могут использоваться такие крепежные устройства, как деревянные опоры, однако они не должны соприкасаться с вкладышем.

6.5.5.5.11 Если КСГМГ предназначены для штабелирования, то опорная поверхность должна распределять нагрузку безопасным образом.

6.5.5.6 Особые требования к деревянным КСГМГ

6.5.5.6.1 Настоящие требования применяются к деревянным КСГМГ, предназначенным для перевозки твердых веществ, которые загружаются или разгружаются самоходом. Существуют следующие типы деревянных КСГМГ:

- 11C из естественной древесины с внутренним вкладышем
- 11D из фанеры с внутренним вкладышем
- 11F из древесных материалов с внутренним вкладышем.

6.5.5.6.2 Деревянные КСГМГ не должны иметь устройств для подъема за верхнюю часть.

6.5.5.6.3 Прочность используемых материалов и метод изготовления корпуса должны соответствовать вместимости и назначению КСГМГ.

6.5.5.6.4 Естественная древесина, идущая на изготовление КСГМГ, должна быть хорошо выдержанной, коммерчески сухой и без дефектов, которые могут существенно снизить прочность любой части КСГМГ. Каждая часть КСГМГ должна состоять из цельного куска или эквивалентного ему элемента. Элементы считаются эквивалентными цельному куску, если используются соответствующий метод склеивания (например, соединение Линдермана, шпунтовое соединение,

гнездовое или фланцевое соединение), стыковое соединение с не менее чем двумя скобками из гофрированного металла на каждое соединение или другие, по меньшей мере, столь же эффективные методы.

6.5.5.6.5 Корпус из фанеры должен быть, по крайней мере, трехслойным, при этом должна применяться хорошо выдержанная фанера из лущеного, строганного или пиленого шпона, коммерчески сухая и не имеющая дефектов, которые могут существенно снизить прочность корпуса. Все смежные слои должны быть склеены водостойким клеем. Наряду с фанерой для изготовления корпуса можно использовать другие подходящие материалы.

6.5.5.6.6 При изготовлении корпуса из древесных материалов должны использоваться такие водостойкие виды, как твердые древесноволокнистые плиты, древесностружечные плиты или другие подходящие древесные материалы.

6.5.5.6.7 КСГМГ должны быть либо прочно сбиты гвоздями, либо прикреплены к угловым стойкам или концам, либо собраны другими подходящими методами.

6.5.5.6.8 Вкладыш должен быть изготовлен из соответствующего материала. Прочность используемого материала и конструкция вкладыша должны соответствовать вместимости КСГМГ и его назначению. Соединения и затворы должны быть непроницаемыми для сыпучих веществ и способными выдерживать давления и воздействия, которые могут возникать при обычных условиях погрузки, выгрузки и перевозки.

6.5.5.6.9 Любое несъемное основание, являющееся частью КСГМГ, или любой съемный поддон должны быть пригодны для механической погрузки и выгрузки КСГМГ, заполненного до уровня максимально разрешенной массы брутто.

6.5.5.6.10 Съемный поддон или несъемное основание КСГМГ должны быть сконструированы таким образом, чтобы они не имели никаких выступов во избежание повреждений при погрузке и выгрузке.

6.5.5.6.11 Корпус должен быть закреплен на любом съемном поддоне в целях обеспечения устойчивости при погрузке, выгрузке и перевозке. Если используется съемный поддон, то на его верхней поверхности не должно быть острых выступов, которые могли бы повредить КСГМГ.

6.5.5.6.12 В целях увеличения степени штабелирования могут использоваться такие крепежные устройства, как деревянные опоры, однако они не должны соприкасаться с вкладышем.

6.5.5.6.13 Если КСГМГ предназначены для штабелирования, то опорная поверхность должна распределять нагрузку безопасным образом.

6.5.6 Требования к испытаниям КСГМГ

6.5.6.1 Процедура и периодичность проведения испытаний

6.5.6.1.1 До начала эксплуатации каждый тип конструкции КСГМГ должен успешно пройти испытания, предписанные в настоящей главе. Тип конструкции КСГМГ определяется конструкцией, размером, материалом и его толщиной, технологией изготовления и устройствами для наполнения и опорожнения, но может охватывать и различные способы обработки поверхности. Он также охватывает КСГМГ, которые отличаются от прототипа только меньшими габаритными размерами.

6.5.6.1.2 Испытаниям должны подвергаться КСГМГ, подготовленные для перевозки. КСГМГ должны быть наполнены согласно предписаниям соответствующих разделов. Вещества, которые будут перевозиться в КСГМГ, могут заменяться другими веществами, если это не повлияет на действительность результатов испытаний. Если вместо одного твердого вещества используется

другое, оно должно иметь те же физические характеристики (массу, размер частиц и т. д.), что и вещество, подлежащее перевозке. Допускается использование добавок, таких как мешки с дробью, для достижений требуемой общей массы упаковки, если эти добавки размещены так, что это не скажется на результатах испытаний.

6.5.6.2 Испытания типа конструкции

6.5.6.2.1 Один КСГМГ каждого типа конструкции, размера, толщины стенок и технологии изготовления должен подвергаться испытаниям, указанным в пункте 6.5.6.3.5, в той последовательности, в которой они перечислены в таблице, и в соответствии с условиями, изложенными в пунктах 6.5.6.5–6.5.6.13. Эти испытания типа конструкции должны проводиться в соответствии с указаниями компетентного органа.

6.5.6.2.2 Компетентный орган может разрешить проведение выборочных испытаний тех КСГМГ, которые по сравнению с испытанным типом имеют лишь несущественные отличия, например, немного уменьшенные габаритные размеры.

6.5.6.2.3 Если при проведении испытаний используются съемные поддоны, в протокол испытаний, составляемый в соответствии с пунктом 6.5.6.14, должно быть включено техническое описание используемых поддонов.

6.5.6.3 Подготовка КСГМГ к испытаниям

6.5.6.3.1 Бумажные КСГМГ, КСГМГ из фибрового картона и составные КСГМГ с наружной оболочкой из фибрового картона должны выдерживаться, по меньшей мере, в течение 24 часов в атмосфере с регулируемой температурой и относительной влажностью. Из имеющихся трех вариантов необходимо выбрать один. Наиболее предпочтительной является атмосфера при температуре $23^{\circ}\text{C} \pm 2^{\circ}\text{C}$ и относительной влажности $50\% \pm 2\%$. Два других варианта – при температуре $20^{\circ}\text{C} \pm 2^{\circ}\text{C}$ и относительной влажности $65\% \pm 2\%$ или, соответственно, $27^{\circ}\text{C} \pm 2^{\circ}\text{C}$ и $65\% \pm 2\%$.

ПРИМЕЧАНИЕ: Средние значения должны находиться в этих пределах. Вследствие кратковременных колебаний и ограниченной точности измерений результаты отдельных измерений относительной влажности могут изменяться в пределах $\pm 5\%$, не оказывая существенного влияния на воспроизводимость результатов испытаний.

6.5.6.3.2 Должны быть приняты дополнительные меры к тому, чтобы удостовериться, что пластмассовые материалы, использованные для изготовления жестких пластмассовых КСГМГ (типов 31Н1 и 31Н2) и составных КСГМГ (типов 31НЗ1 и 31НЗ2), удовлетворяют требованиям, изложенным, соответственно, в пунктах 6.5.5.3.2–6.5.5.3.4 и 6.5.5.4.6–6.5.5.4.9.

6.5.6.3.3 Для этой цели можно, например, подвергать образцы КСГМГ предварительному испытанию в течение длительного, например шестимесячного, периода, в ходе которого эти образцы остаются заполненными веществами, для перевозки которых они предназначены, или веществами, которые, как известно, вызывают по крайней мере столь же сильное растрескивание, снижение прочности или нарушение молекулярной структуры рассматриваемых пластмассовых материалов; после этого предварительного испытания образцы должны подвергаться соответствующим испытаниям, указанным в таблице в пункте 6.5.6.3.5.

6.5.6.3.4 Если поведение пластмассового материала было опробовано другими способами, то вышеупомянутое испытание на совместимость можно не проводить.

6.5.6.3.5 *Требуемые испытания типа конструкции и последовательность их проведения*

Тип КСГМГ	На виброустойчивость ^f	Подъем за нижнюю часть	Подъем за верхнюю часть ^a	На штабелирование ^b	На герметичность	Гидравлическое испытание	На падение	На разрыв	На опрокидывание	На наклон ^c
Металлические:										
11A, 11B, 11N	–	1 ^a	2	3	–	–	4 ^e	–	–	–
21A, 21B, 21N	–	1 ^a	2	3	4	5	6 ^e	–	–	–
31A, 31B, 31N	1	2 ^a	3	4	5	6	7 ^e	–	–	–
Мягкие ^d	–	–	хс	х	–	–	х	х	х	х
Жесткие пластмассовые:										
11Н1, 11Н2	–	1 ^a	2	3	–	–	4	–	–	–
21Н1, 21Н2	–	1 ^a	2	3	4	5	6	–	–	–
31Н1, 31Н2	1	2 ^a	3	4	5	6	7	–	–	–
Составные:										
11НЗ1, 11НЗ2	–	1 ^a	2	3	–	–	4 ^e	–	–	–
21НЗ1, 21НЗ2	–	1 ^a	2	3	4	5	6 ^e	–	–	–
31НЗ1, 31НЗ2	1	2 ^a	3	4	5	6	7 ^e	–	–	–
Из фибрового картона	–	1	–	2	–	–	3	–	–	–
Деревянные	–	1	–	2	–	–	3	–	–	–

^a Если КСГМГ сконструированы для этого способа погрузки/выгрузки.

^b Если КСГМГ сконструированы для штабелирования.

^c Если КСГМГ сконструированы для подъема за верхнюю или боковую часть.

^d Требуемое испытание обозначено знаком "х"; КСГМГ, прошедший одно испытание, может использоваться при проведении других испытаний в любой последовательности.

^e При испытании на падение может использоваться любой другой КСГМГ такой же конструкции.

^f При испытании на виброустойчивость может использоваться любой другой КСГМГ такой же конструкции.

6.5.6.4 *Испытание подъемом за нижнюю часть*6.5.6.4.1 *Применение*

Проводится на всех КСГМГ из фибрового картона и дерева и всех типах КСГМГ, которые оборудованы устройствами для подъема за основание, в качестве испытания типа конструкции.

6.5.6.4.2 *Подготовка КСГМГ к испытанию*

КСГМГ должен быть наполнен. Должна быть добавлена равномерно распределенная нагрузка. Масса наполненного КСГМГ и нагрузки должна в 1,25 раза превышать максимально разрешенную массу брутто.

6.5.6.4.3 *Метод проведения испытания*

КСГМГ должен дважды подниматься и опускаться автопогрузчиком с введением вилочного захвата по центру на 3/4 ширины основания (если места ввода захвата не фиксированы). Вилочный захват должен вводиться на глубину 3/4 размера основания в направлении ввода захвата. Испытание должно проводиться со всех возможных направлений ввода захвата.

6.5.6.4.4 *Критерии прохождения испытания*

Отсутствие такой остаточной деформации, при наличии которой КСГМГ (включая поддон, если таковой имеется) становится небезопасным для перевозки, и отсутствие потери содержимого.

6.5.6.5 *Испытание подъемом за верхнюю часть*

6.5.6.5.1 *Применение*

Проводится на всех типах КСГМГ, которые сконструированы для подъема за верхнюю часть, и мягких КСГМГ, сконструированных для подъема за верхнюю или боковую часть, в качестве испытания типа конструкции.

6.5.6.5.2 *Подготовка КСГМГ к испытанию*

Металлические, жесткие пластмассовые и составные КСГМГ должны быть наполнены. Должна быть добавлена равномерно распределенная нагрузка. Масса наполненного КСГМГ и нагрузки должна в два раза превышать максимально разрешенную массу брутто.

Мягкие КСГМГ должны быть наполнены типичным материалом и затем должны быть загружены так, чтобы их нагрузка в шесть раз превышала максимально разрешенную массу брутто, причем нагрузка должна быть равномерно распределена.

6.5.6.5.3 *Методы проведения испытания*

Металлические и мягкие КСГМГ должны подниматься в соответствии с методом, предусмотренным их конструкцией, до момента отрыва от пола и должны удерживаться в этом положении в течение пяти минут.

Жесткие пластмассовые и составные КСГМГ должны подниматься:

- a) с помощью каждой пары расположенных по диагонали грузозахватных устройств так, чтобы подъемная сила действовала вертикально, и удерживаться в этом положении в течение пяти минут; и
- b) с помощью каждой пары расположенных по диагонали грузозахватных устройств так, чтобы подъемная сила действовала под углом 45° к вертикали по направлению к центру, и удерживаться в этом положении в течение пяти минут.

6.5.6.5.4 Для мягких КСГМГ могут использоваться и другие, по крайней мере столь же эффективные методы проведения испытаний подъемом за верхнюю часть и подготовки к испытаниям.

6.5.6.5.5 *Критерии прохождения испытания*

- a) Металлические, жесткие пластмассовые и составные КСГМГ: КСГМГ остается безопасным в нормальных условиях перевозки, видимая остаточная деформация КСГМГ (включая поддон, если таковой имеется) и потеря содержимого отсутствует.
- b) Мягкие КСГМГ: отсутствие таких повреждений КСГМГ или его грузозахватных устройств, при наличии которых КСГМГ становится небезопасным для перевозки или погрузочно-разгрузочных операций, и отсутствие потери содержимого.

6.5.6.6 *Испытание на штабелирование*

6.5.6.6.1 *Применение*

Проводится на всех типах КСГМГ, которые сконструированы для штабелирования, в качестве испытания типа конструкции.

6.5.6.6.2 Подготовка КСГМГ к испытанию

КСГМГ должен быть наполнен до его максимально разрешенной массы брутто. Если удельный вес используемого для испытаний продукта не позволяет этого сделать, КСГМГ должен быть дополнительно загружен таким образом, чтобы он испытывался при его максимально разрешенной массе брутто, причем нагрузка должна быть равномерно распределена.

6.5.6.6.3 Методы проведения испытания

- a) КСГМГ должен устанавливаться своим основанием на горизонтальную жесткую поверхность и подвергаться воздействию равномерно распределенной испытательной нагрузки сверху (см. пункт 6.5.6.6.4). КСГМГ должны подвергаться воздействию испытательной нагрузки в течение периода, составляющего по меньшей мере:
 - i) 5 минут в случае металлических КСГМГ;
 - ii) 28 дней при температуре 40°C в случае жестких пластмассовых КСГМГ типов 11Н2, 21Н2 и 31Н2 и в случае составных КСГМГ с наружной оболочкой из пластмассового материала, на которую действует нагрузка при штабелировании (т. е. типы 11НН1, 11НН2, 21НН1, 21НН2, 31НН1 и 31НН2);
 - iii) 24 часа в случае всех других типов КСГМГ.
- b) Испытательная нагрузка должна прилагаться в соответствии с одним из следующих методов:
 - i) один или несколько однотипных КСГМГ, наполненных до их максимально разрешенной массы брутто, устанавливаются на испытываемый КСГМГ;
 - ii) соответствующие грузы укладываются на плоскую плиту или подставку, имитирующую основание КСГМГ, которая устанавливается на испытываемый КСГМГ.

6.5.6.6.4 Расчет испытательной нагрузки

Масса укладываемого на КСГМГ груза должна в 1,8 раза превышать общую максимально разрешенную массу брутто такого числа однотипных КСГМГ, которое может укладываться на КСГМГ при перевозке.

6.5.6.6.5 Критерии прохождения испытания

- a) Все типы КСГМГ, кроме мягких КСГМГ: отсутствие такой остаточной деформации, при наличии которой КСГМГ (включая поддон, если таковой имеется) становится небезопасным для перевозки, и отсутствие потери содержимого.
- b) Мягкие КСГМГ: отсутствие такого повреждения корпуса, при наличии которого КСГМГ становится небезопасным для перевозки, и отсутствие потери содержимого.

6.5.6.7 *Испытание на герметичность*

6.5.6.7.1 *Применение*

Проводится на типах КСГМГ, предназначенных для перевозки жидкостей или твердых веществ, загружаемых или разгружаемых под давлением, в качестве испытания типа конструкции и периодического испытания.

6.5.6.7.2 *Подготовка КСГМГ к испытанию*

Испытание должно проводиться до установки любого теплоизоляционного оборудования. Затворы с вентиляционными отверстиями должны быть либо заменены аналогичными затворами без отверстий, либо вентиляционные отверстия должны быть заглушены.

6.5.6.7.3 *Метод проведения испытания и применяемое давление*

Испытание должно проводиться в течение не менее 10 минут с использованием воздуха при постоянном манометрическом давлении не менее 20 кПа (0,2 бар). Воздухонепроницаемость КСГМГ должна определяться соответствующим методом, например методом испытания на скорость падения давления воздуха или путем погружения КСГМГ в воду, или в случае металлических КСГМГ – методом покрытия швов и соединений мыльным раствором. В последнем случае следует применять поправочный коэффициент для учета гидростатического давления.

6.5.6.7.4 *Критерий прохождения испытания*

Отсутствие утечки воздуха.

6.5.6.8 *Гидравлическое испытание*

6.5.6.8.1 *Применение*

Проводится на типах КСГМГ, предназначенных для перевозки жидкостей или твердых веществ, загружаемых или разгружаемых под давлением, в качестве испытания типа конструкции.

6.5.6.8.2 *Подготовка КСГМГ к испытанию*

Испытание должно проводиться до установки любого теплоизоляционного оборудования. Устройства для сброса давления должны быть сняты, а отверстия для их установки – заглушены, или они должны быть выведены из действия.

6.5.6.8.3 *Метод проведения испытания*

Испытание должно проводиться в течение не менее 10 минут с применением гидравлического давления, которое не должно быть ниже давления, указанного в пункте 6.5.6.8.4. В ходе испытания КСГМГ не должны подвергаться механическому воздействию.

6.5.6.8.4 *Применяемые давления*

6.5.6.8.4.1 Металлические КСГМГ:

- а) для КСГМГ типов 21А, 21В и 21N, предназначенных для перевозки твердых веществ группы упаковки I, манометрическое давление должно составлять 250 кПа (2,5 бар);

- b) для КСГМГ типов 21А, 21В, 21N, 31А, 31В и 31N, предназначенных для перевозки веществ групп упаковки II или III, манометрическое давление должно составлять 200 кПа (2 бар);
- c) кроме того, для КСГМГ типов 31А, 31В и 31N манометрическое давление должно составлять 65 кПа (0,65 бар). Это испытание должно проводиться перед испытанием под давлением 200 кПа.

6.5.6.8.4.2 Жесткие пластмассовые и составные КСГМГ:

- a) для КСГМГ типов 21Н1, 21Н2, 21НЗ1 и 21НЗ2 манометрическое давление должно составлять 75 кПа (0,75 бар);
- b) для КСГМГ типов 31Н1, 31Н2, 31НЗ1 и 31НЗ2 применяется наибольшая из двух величин, первая из которых определяется с помощью одного из следующих методов:
 - i) общее манометрическое давление, измеренное в КСГМГ (т. е. давление пара загруженного вещества плюс парциальное давление воздуха или других инертных газов минус 100 кПа) при температуре 55°C, помноженное на коэффициент безопасности 1,5; это общее манометрическое давление должно определяться при максимальной степени наполнения в соответствии с пунктом 4.1.1.4 и при температуре наполнения 15°C;
 - ii) 1,75 величины давления пара перевозимого вещества при температуре 50°C минус 100 кПа, но не менее испытательного давления, равного 100 кПа;
 - iii) 1,5 величины давления пара перевозимого вещества при температуре 55°C минус 100 кПа, но не менее испытательного давления, равного 100 кПа;а вторая – с помощью следующего метода:
 - iv) удвоенное гидростатическое давление перевозимого вещества, но не менее удвоенного гидростатического давления воды.

6.5.6.8.5 Критерии прохождения испытания(й):

- a) для КСГМГ типов 21А, 21В, 21N, 31А, 31В и 31N, которые подвергаются испытательному давлению, указанному в пункте 6.5.6.8.4.1 а) или б): отсутствие утечки;
- b) для КСГМГ типов 31А, 31В и 31N, которые подвергаются испытательному давлению, указанному в пункте 6.5.6.8.4.1 с): отсутствие такой остаточной деформации, при наличии которой КСГМГ становится небезопасным для перевозки, и отсутствие утечки;
- c) для жестких пластмассовых и составных КСГМГ: отсутствие такой остаточной деформации, при наличии которой КСГМГ становится небезопасным для перевозки, и отсутствие утечки.

6.5.6.9 Испытание на падение

6.5.6.9.1 Применение

Проводится на всех типах КСГМГ в качестве испытания типа конструкции.

6.5.6.9.2 Подготовка КСГМГ к испытанию

- a) Металлические КСГМГ: КСГМГ должен быть заполнен не менее чем на 95% максимальной вместимости в случае твердых веществ или не менее чем на 98% максимальной вместимости в случае жидкостей. Устройства для сброса давления должны быть сняты, а отверстия для их установки – заглушены, или они должны быть выведены из действия.
- b) Мягкие КСГМГ: КСГМГ должен быть заполнен до его максимально разрешенной массы брутто, причем содержимое должно быть равномерно распределено.
- c) Жесткие пластмассовые и составные КСГМГ: КСГМГ должен быть заполнен не менее чем на 95% максимальной вместимости в случае твердых веществ или не менее чем на 98% максимальной вместимости в случае жидкостей. Устройства для сброса давления должны быть сняты, а отверстия для их установки – заглушены, или они должны быть выведены из действия. Испытание КСГМГ должно проводиться при температуре испытываемого образца и его содержимого не выше 18°C. Если испытываемые образцы составных КСГМГ подготовлены по этому методу, то условия выдерживания, предписанные в пункте 6.5.6.3.1, могут не соблюдаться. Испытательные жидкости должны поддерживаться в жидком состоянии путем добавления, в случае необходимости, антифриза. Этим условием можно пренебречь, если пластичность и прочность на разрыв рассматриваемых материалов значительно не снижаются при низких температурах.
- d) КСГМГ из фибрового картона и деревянный КСГМГ: КСГМГ должен быть заполнен не менее чем на 95% максимальной вместимости.

6.5.6.9.3 Метод проведения испытания

КСГМГ должен сбрасываться на неупругую, горизонтальную, плоскую, массивную и жесткую поверхность в соответствии с требованиями пункта 6.1.5.3.4 таким образом, чтобы точка удара находилась в той части основания КСГМГ, которая считается наиболее уязвимой: КСГМГ вместимостью 0,45 м или менее должны, кроме того, подвергаться испытанию методом сбрасывания:

- a) металлические КСГМГ: на наиболее уязвимую часть, за исключением той части, на которую производилось сбрасывание в ходе первого испытания;
- b) мягкие КСГМГ: на наиболее уязвимую боковую сторону;
- c) жесткие пластмассовые КСГМГ, составные КСГМГ, КСГМГ из фибрового картона и деревянные КСГМГ: плашмя на боковую сторону, плашмя на верхнюю часть и на угол.

При каждом сбрасывании могут использоваться одни и те же или разные КСГМГ.

6.5.6.9.4 *Высота сбрасывания*

Для твердых веществ и жидкостей, если испытание проводится на подлежащем перевозке твердом веществе или жидкости или на каком-либо другом веществе, обладающем в основном теми же физическими свойствами:

Группа упаковки I	Группа упаковки II	Группа упаковки III
1,8 м	1,2 м	0,8 м

Для жидкостей, если испытание проводится с использованием воды:

- a) Если относительная плотность подлежащих перевозке веществ не превышает 1,2:

Группа упаковки II	Группа упаковки III
1,2 м	0,8 м

- b) Если относительная плотность подлежащих перевозке веществ превышает 1,2, высота сбрасывания должна рассчитываться на основе относительной плотности (d) подлежащего перевозке вещества, округленной до первого десятичного знака:

Группа упаковки II	Группа упаковки III
$d \times 1,0$ м	$d \times 0,67$ м

6.5.6.9.5 *Критерии прохождения испытания(й):*

- a) Металлические КСГМГ: отсутствие потери содержимого.
- b) Мягкие КСГМГ: отсутствие потери содержимого. Незначительные выбросы при ударе, например через затворы или отверстия прошивки швов, не считаются недостатком КСГМГ при условии, что после отрыва КСГМГ от грунта утечка прекращается.
- c) Жесткие пластмассовые КСГМГ, составные КСГМГ, КСГМГ из фибрового картона и деревянные КСГМГ: отсутствие потери содержимого. Незначительные выбросы через затворы при ударе не считаются недостатком КСГМГ при условии, что утечка прекращается.
- d) Все КСГМГ: отсутствие повреждения, при котором КСГМГ становится небезопасным для перевозки в целях утилизации или удаления, и отсутствие потери содержимого. Кроме того, КСГМГ должен выдерживать подъем с помощью соответствующих средств так, чтобы он не касался грунта в течение пяти минут.

ПРИМЕЧАНИЕ: Критерии, указанные в подпункте d), применяются к типам конструкции КСГМГ, изготовленных с 1 января 2011 года.

6.5.6.10 *Испытание на разрыв*6.5.6.10.1 *Применение*

Проводится на всех типах мягких КСГМГ в качестве испытания типа конструкции.

6.5.6.10.2 *Подготовка КСГМГ к испытанию*

КСГМГ должен быть заполнен не менее чем на 95% его вместимости и до его максимально разрешенной массы брутто, причем содержимое должно быть равномерно распределено.

6.5.6.10.3 *Метод проведения испытания*

После установки КСГМГ на грунт на наиболее широкой боковой стенке корпуса на равном отдалении от днища КСГМГ и верхнего уровня содержимого делается сквозной ножевой разрез длиной 100 мм под углом 45° к главной оси КСГМГ. Затем КСГМГ подвергается воздействию равномерно распределенной нагрузки сверху, которая в два раза превышает максимально разрешенную массу брутто. Нагрузка должна воздействовать на КСГМГ, по меньшей мере, в течение пяти минут. КСГМГ, сконструированный для подъема за верхнюю или боковую часть, должен затем, после снятия нагрузки, отрываться от грунта и удерживаться в этом положении в течение пяти минут.

6.5.6.10.4 *Критерий прохождения испытания*

Первоначальная длина разреза не должна увеличиваться более чем на 25%.

6.5.6.11 *Испытание на опрокидывание*

6.5.6.11.1 *Применение*

Касается всех типов мягких КСГМГ в качестве испытания типа конструкции.

6.5.6.11.2 *Подготовка КСГМГ к испытанию*

КСГМГ должен быть наполнен не менее чем на 95% его вместимости и до своей максимально разрешенной массы брутто, причем содержимое должно быть равномерно распределено.

6.5.6.11.3 *Метод проведения испытания*

КСГМГ должен опрокидываться любой частью своего верха на жесткую, неупругую, гладкую, ровную и горизонтальную поверхность.

6.5.6.11.4 *Высота опрокидывания*

Группа упаковки I	Группа упаковки II	Группа упаковки III
1,8 м	1,2 м	0,8 м

6.5.6.11.5 *Критерий прохождения испытания*

Отсутствие потери содержимого. Незначительные выбросы при ударе, например через затворы или отверстия прошивки швов, не считаются недостатком КСГМГ при условии, что утечка прекращается.

6.5.6.12 *Испытание на наклон*

6.5.6.12.1 *Применение*

Проводится на всех мягких КСГМГ, сконструированных для подъема за верхнюю или боковую часть, в качестве испытания типа конструкции.

6.5.6.12.2 *Подготовка КСГМГ к испытанию*

КСГМГ должен быть заполнен не менее чем на 95% его вместимости и до его максимально разрешенной массы брутто, причем содержимое должно быть равномерно распределено.

6.5.6.12.3 *Метод проведения испытания*

КСГМГ, лежащий на боковой стороне, должен подниматься со скоростью не менее 0,1 м/с до достижения вертикального положения с отрывом от пола при помощи одного грузозахватного устройства или, если предусмотрено четыре грузозахватных устройства, при помощи двух таких устройств.

6.5.6.12.4 *Критерий прохождения испытания*

Отсутствие такого повреждения КСГМГ или его грузозахватных устройств, при наличии которого КСГМГ становится небезопасным для перевозки или погрузочно-разгрузочных операций.

6.5.6.13 *Испытание на виброустойчивость*

6.5.6.13.1 *Применение*

Проводится на всех КСГМГ, используемых для жидкостей, в качестве испытания типа конструкции.

ПРИМЕЧАНИЕ: Это испытание применяется к типам конструкции КСГМГ, изготовленных после 1 января 2011 года.

6.5.6.13.2 *Подготовка КСГМГ к испытанию*

Произвольно выбирается образец КСГМГ, который должен быть оснащен и закрыт так, как для перевозки. КСГМГ должен быть заполнен водой не менее чем на 98% его максимальной вместимости.

6.5.6.13.3 *Метод и продолжительность проведения испытания*

6.5.6.13.3.1 КСГМГ должен быть установлен в центре платформы испытательной машины с вертикальной синусоидальной двойной амплитудой (полный размах колебаний от минимума к максимуму) $25 \text{ мм} \pm 5\%$. При необходимости к платформе должны прикрепляться удерживающие устройства, которые позволяют предотвратить горизонтальный сход образца с платформы, не ограничивая при этом его вертикальное перемещение.

6.5.6.13.3.2 Испытание должно проводиться в течение одного часа с частотой вибрации, при которой часть основания КСГМГ на мгновение отрывается от вибрационной платформы в ходе каждого цикла до такой степени, что, по крайней мере, в одной точке между основанием КСГМГ и испытательной платформой можно периодически полностью вставить металлическую прокладку. Во избежание резонанса с тарой может потребоваться корректировка первоначально заданного значения частоты. Тем не менее, испытательная частота должна по-прежнему позволять помещать металлическую прокладку под КСГМГ, как описывается в настоящем пункте. Сохранение возможности вставлять металлическую прокладку является важным условием прохождения этого испытания. Металлическая прокладка, используемая для этого испытания, должна иметь толщину не менее 1,6 мм и ширину не менее 50 мм и должна быть достаточно длинной, чтобы ее можно было вставить между КСГМГ и испытательной платформой минимум на 100 мм для проведения испытания.

6.5.6.13.4 *Критерии прохождения испытания*

Не должно наблюдаться утечки или разрыва. Кроме того, не должно наблюдаться разрушения или повреждения конструкционных компонентов, например, разрыва швов или повреждения крепежных устройств.

6.5.6.14 *Протокол испытаний*

6.5.6.14.1 Должен составляться и предоставляться пользователям КСГМГ протокол испытаний, содержащий по меньшей мере следующие сведения:

1. Название и адрес предприятия, проводившего испытания.
2. Название и адрес заявителя (в случае необходимости).
3. Индекс протокола испытаний.
4. Дата составления протокола испытаний.
5. Завод – изготовитель КСГМГ.
6. Описание типа конструкции КСГМГ (например, размеры, материалы, затворы, толщина и т.д.), включая способ изготовления (например, формование раздувом), которое может включать чертеж(и) и/или фотографию(и).
7. Максимальная вместимость.
8. Характеристики содержимого, использовавшегося при испытаниях, например вязкость и относительная плотность для жидкостей и размеры частиц для твердых веществ.
9. Описание испытаний и результаты.
10. Протокол испытаний должен быть подписан, и должны быть указаны фамилия и должность лица, подписавшего протокол.

6.5.6.14.2 В протоколе испытаний должны содержаться заявления о том, что КСГМГ, подготовленный так же, как для перевозки, был испытан согласно соответствующим требованиям настоящей главы и что в случае использования других методов или компонентов упаковки протокол может стать недействительным. Копия протокола испытаний должна передаваться компетентному органу.

ГЛАВА 6.6

ТРЕБОВАНИЯ К ИЗГОТОВЛЕНИЮ И ИСПЫТАНИЯМ КРУПНОГАБАРИТНОЙ ТАРЫ

6.6.1 Общие требования

6.6.1.1 Требования настоящей главы не применяются к:

- классу 2, за исключением изделий, включая аэрозоли;
- классу 6.2, за исключением отходов больничного происхождения под номером ООН 3291;
- упаковкам класса 7, содержащим радиоактивный материал.

6.6.1.2 Крупногабаритная тара должна изготавливаться, испытываться и реконструироваться в соответствии с программой гарантии качества, удовлетворяющей компетентный орган, с тем чтобы каждая изготовленная или реконструированная единица крупногабаритной тары соответствовала требованиям настоящей главы.

***ПРИМЕЧАНИЕ:** ISO 16106:2006 "Тара - Транспортные упаковки для опасных грузов - Тара, контейнеры средней грузоподъемности для массовых грузов (КСГМГ) и крупногабаритная тара для опасных грузов - Руководящие указания по применению стандарта ISO 9001" содержат приемлемые указания в отношении процедур, которые могут применяться.*

6.6.1.3 Конкретные требования к крупногабаритной таре, содержащиеся в разделе 6.6.4, основаны на используемой в настоящее время крупногабаритной таре. С учетом достижений науки и техники разрешается использовать крупногабаритную тару, отвечающую техническим требованиям, отличающимся от тех, которые предусмотрены в разделе 6.6.4, при условии, что она столь же эффективна, приемлема для компетентного органа и способна успешно пройти испытания, описанные в разделе 6.6.5. Методы испытаний, отличающиеся от методов, описанных в настоящих Правилах, приемлемы при условии их эквивалентности.

6.6.1.4 Изготовители тары и предприятия, занимающиеся ее последующей продажей, должны представлять информацию о процедурах, которым надлежит следовать, и описание типов и размеров затворов (включая требуемые уплотнения) и любых других компонентов, необходимых для обеспечения того, чтобы предъявляемые к перевозке упаковки могли выдерживать применимые эксплуатационные испытания, предусмотренные в настоящей главе.

6.6.2 Код для обозначения типа крупногабаритной тары

6.6.2.1 Код, используемый для обозначения крупногабаритной тары, состоит из:

- a) двух арабских цифр:
 - 50 - для жесткой крупногабаритной тары; или
 - 51 - для мягкой крупногабаритной тары;
- b) прописных букв латинского алфавита, указывающих на характер материала (древесина, сталь и т.д.). Надлежит использовать прописные буквы, указанные в пункте 6.1.2.6.

6.6.2.2 После кода крупногабаритной тары может следовать буква "W". Буква "W" означает, что крупногабаритная тара, хотя она и относится к тому же типу, который указан с помощью кода, изготовлена в соответствии с техническими требованиями, отличающимися от технических

требований, предусмотренных в разделе 6.6.4, и считается эквивалентной в соответствии с требованиями, изложенными в пункте 6.6.1.3.

6.6.3 Маркировка

6.6.3.1 Основная маркировка

Любая крупногабаритная тара, изготовленная и предназначенная для использования в соответствии с настоящими Правилами, должна иметь долговечную и четко различимую маркировку, содержащую следующие элементы:

- a) символ Организации Объединенных Наций для тары  ;

Этот символ должен использоваться исключительно для указания того, что тара, переносная цистерна или МЭГК удовлетворяет соответствующим требованиям глав 6.1, 6.2, 6.3, 6.5, 6.6 или 6.7.

На металлической крупногабаритной таре, на которой маркировка выбита или выдавлена, вместо этого символа можно использовать прописные буквы "UN";

- b) код "50" для крупногабаритной жесткой тары или "51" для крупногабаритной мягкой тары, за которым следует обозначение типа материала в соответствии с подпунктом 6.5.1.4.1 b);
- c) прописную букву, указывающую группу(ы) упаковки, для которой(ых) был утвержден тип конструкции:
- X - для групп упаковки I, II и III,
Y - для групп упаковки II и III,
Z - только для группы упаковки III;
- d) месяц и год (две последние цифры года) изготовления;
- e) государство, разрешившее нанесение маркировки в виде отличительного знака автомобилей, участвующих в международном движении;
- f) название или символ изготовителя или иное обозначение крупногабаритной тары, указанное компетентным органом;
- g) нагрузку при испытании на штабелирование в кг. В случае крупногабаритной тары, не предназначенной для штабелирования, должна быть указана цифра "0";
- h) максимально разрешенную массу брутто в кг.

Предписанная выше основная маркировка должна наноситься в последовательности вышеуказанных подпунктов.

Каждый элемент маркировки, наносимой в соответствии с подпунктами a)–h), должен быть четко отделен от других элементов, например косой чертой или пропуском, с тем чтобы их можно было легко идентифицировать.

6.6.3.2 *Примеры маркировки*



50 A/X/05/01/N/PQRS
2500/1000

Для крупногабаритной стальной тары, пригодной для штабелирования; нагрузка штабелирования: 2 500 кг; максимальная масса брутто: 1 000 кг.



50 H/Y04/02/D/ABCD 987
0/800

Для крупногабаритной пластмассовой тары, непригодной для штабелирования; максимальная масса брутто: 800 кг.



51H/Z/06/01/S/1999
0/500

Для крупногабаритной мягкой тары, непригодной для штабелирования; максимальная масса брутто: 500 кг.

6.6.4 **Особые требования к крупногабаритной таре**

6.6.4.1 *Особые требования к металлической крупногабаритной таре*

- 50A стальная
- 50B алюминиевая
- 50N металлическая (кроме стальной или алюминиевой)

6.6.4.1.1 Крупногабаритная тара должна изготавливаться из соответствующего пластичного металла, свариваемость которого полностью подтверждена. Швы должны выполняться квалифицированно и обеспечивать полную безопасность. В соответствующих случаях надлежит учитывать поведение материала при низких температурах.

6.6.4.1.2 Необходимо исключить возможность повреждения в результате гальванического эффекта, возникающего при соединении разнородных металлов.

6.6.4.2 *Особые требования к мягкой крупногабаритной таре*

- 51H мягкая пластмассовая
- 51M мягкая бумажная

6.6.4.2.1 Крупногабаритная тара должна изготавливаться из соответствующих материалов. Прочность материала и конструкция мягкой крупногабаритной тары должны соответствовать ее вместимости и назначению.

6.6.4.2.2 Все материалы, используемые в конструкции мягкой крупногабаритной тары типа 51M, должны после полного погружения в воду не менее чем на 24 часа сохранять по меньшей мере 85% прочности на разрыв по отношению к первоначально измеренной прочности этого материала, приведенного в состояние равновесия с воздухом, имеющим относительную влажность не более 67%.

6.6.4.2.3 Соединения (швы) должны быть прошиты, заварены, склеены или выполнены любым эквивалентным методом. Все края прошитых соединений должны быть закреплены.

6.6.4.2.4 Мягкая крупногабаритная тара должна обладать достаточным сопротивлением старению и разрушению под воздействием ультрафиолетового излучения, климатических условий или перевозимых веществ, с тем чтобы она соответствовала своему назначению.

6.6.4.2.5 Если для пластмассовой мягкой крупногабаритной тары предписывается защита от ультрафиолетового излучения, то ее материал должен содержать добавки сажи или других соответствующих пигментов или ингибиторов. Эти добавки должны быть совместимы с содержимым и сохранять свои свойства в течение всего срока эксплуатации крупногабаритной тары. В случае применения сажи, пигментов или ингибиторов, отличающихся от тех, которые использовались при изготовлении испытанного типа конструкции, повторные испытания могут не проводиться, если изменения в содержании сажи, пигмента или ингибитора не оказывают отрицательного воздействия на физические свойства конструкционного материала.

6.6.4.2.6 В материал крупногабаритной тары могут включаться добавки для повышения сопротивления старению или для других целей при условии, что они не будут оказывать отрицательного воздействия на физические или химические свойства материала.

6.6.4.2.7 После наполнения соотношение между высотой и шириной крупногабаритной тары не должно превышать 2:1.

6.6.4.3 *Особые требования к пластмассовой крупногабаритной таре*

50H жесткая пластмассовая

6.6.4.3.1 Крупногабаритная тара должна изготавливаться из соответствующих пластмассовых материалов с известными характеристиками и иметь достаточную прочность, соответствующую ее вместимости и назначению. Материал должен обладать достаточным сопротивлением старению и разрушению под воздействием перевозимых веществ или, в соответствующих случаях, ультрафиолетового излучения. В соответствующих случаях надлежит учитывать поведение материала при низких температурах. Любая утечка перевозимого вещества не должна представлять опасности в обычных условиях перевозки.

6.6.4.3.2 Если требуется защита от ультрафиолетового излучения, она обеспечивается за счет добавления сажи или других соответствующих пигментов или ингибиторов. Эти добавки должны быть совместимы с содержимым и сохранять свои свойства в течение всего срока эксплуатации наружной тары. В случае применения сажи, пигментов или ингибиторов, отличающихся от тех, которые использовались при изготовлении испытанного типа конструкции, повторные испытания могут не проводиться, если изменения в содержании сажи, пигмента или ингибитора не будут оказывать отрицательного воздействия на физические свойства конструкционного материала.

6.6.4.3.3 В материал крупногабаритной тары могут включаться добавки для повышения сопротивления старению или для других целей при условии, что они не будут оказывать отрицательного воздействия на физические или химические свойства материала.

6.6.4.4 *Особые требования к крупногабаритной таре из фибрового картона*

50G из жесткого фибрового картона

6.6.4.4.1 При изготовлении должен применяться прочный, высококачественный гладкий или двусторонний гофрированный фибровый картон (одно- или многослойный), соответствующий вместимости крупногабаритной тары и ее назначению. Наружная поверхность должна обладать такой водостойкостью, чтобы увеличение массы, определяемое в результате 30-минутного испытания по методу Кобба, который используется для установления гигроскопичности, не превышало 155 г/м² (см. стандарт ISO 535:1991). Фибровый картон должен обладать соответствующей прочностью на изгиб. Он должен быть разрезан, отфальцован без задигов и иметь соответствующие прорезы, чтобы при сборке не было изломов, растрескивания поверхности или лишних изгибов. Гофрированный слой фибрового картона должен быть прочно склеен с облицовкой.

6.6.4.4.2 Стенки, в том числе верхняя и нижняя, должны характеризоваться величиной стойкости к проколу не менее 15 Дж, измеряемой в соответствии со стандартом ISO 3036:1975.

6.6.4.4.3 Производственные швы на наружной оболочке крупногабаритной тары должны быть соединены внахлест с необходимым запасом и должны быть скреплены клейкой лентой, склеены и скреплены металлическими скобками или соединены другими не менее эффективными средствами. Если швы склеиваются или скрепляются клейкой лентой, то надлежит использовать водостойкий клей. Металлические скобки должны проходить насквозь через все скрепляемые элементы и иметь такую форму или обладать такой защитой, чтобы они не могли повредить или проткнуть внутренний вкладыш.

6.6.4.4.4 Любое несъемное основание, являющееся частью крупногабаритной тары, или любой съемный поддон должны быть пригодны для механической погрузки и выгрузки крупногабаритной тары, заполненной до ее максимально разрешенной массы брутто.

6.6.4.4.5 Съемный поддон или несъемное основание крупногабаритной тары должны быть сконструированы таким образом, чтобы они не имели никаких выступов во избежание повреждений при погрузке и выгрузке.

6.6.4.4.6 В случае использования съемного поддона корпус должен быть закреплен на нем в целях обеспечения устойчивости при погрузке, выгрузке и перевозке. Верхняя поверхность съемного поддона не должна иметь острых выступов, которые могли бы повредить крупногабаритную тару.

6.6.4.4.7 В целях увеличения степени штабелирования могут использоваться такие крепежные устройства, как деревянные опоры, однако они не должны соприкасаться с вкладышем.

6.6.4.4.8 Если крупногабаритная тара предназначена для штабелирования, то опорная поверхность должна распределять нагрузку безопасным образом.

6.6.4.5 *Особые требования к деревянной крупногабаритной таре*

50D из естественной древесины

50C из фанеры

50F из древесных материалов

6.6.4.5.1 Прочность используемых материалов и метод изготовления должны соответствовать вместимости и назначению крупногабаритной тары.

6.6.4.5.2 Естественная древесина должна быть хорошо выдержанной, коммерчески сухой и без дефектов, которые могут существенно уменьшить прочность любой части крупногабаритной тары. Каждая часть крупногабаритной тары должна состоять из цельного куска или эквивалентного ему элемента. Элементы считаются эквивалентными цельному куску, если используются соответствующий метод склеивания (например, соединение в ласточкин хвост, шпунтовое соединение, соединение внахлестку, сплачивание в четверть, соединение встык при помощи по крайней мере двух фасонных скоб) на каждое соединение или другие по меньшей мере столь же эффективные методы.

6.6.4.5.3 Крупногабаритная тара из фанеры должна иметь не менее трех слоев. Должна использоваться хорошо выдержанная фанера из лущеного, строганого или пиленого шпона, коммерчески сухая и не имеющая дефектов, которые могут существенно уменьшить прочность крупногабаритной тары. Все смежные слои должны быть склеены водостойким клеем. Наряду с фанерой для изготовления крупногабаритной тары можно использовать другие подходящие материалы.

6.6.4.5.4 При изготовлении крупногабаритной тары из древесных материалов должны использоваться такие водостойкие виды, как твердые древесноволокнистые плиты, древесностружечные плиты или другие подходящие материалы.

6.6.4.5.5 Крупногабаритная тара должна быть либо прочно сбита гвоздями, либо прикреплена к угловым стойкам или концам, либо собрана другими подходящими методами.

6.6.4.5.6 Любое несъемное основание, которое является частью крупногабаритной тары, или любой съемный поддон должны быть пригодны для механической погрузки или выгрузки крупногабаритной тары, заполненной до ее максимально разрешенной массы брутто.

6.6.4.5.7 Съемный поддон или несъемное основание крупногабаритной тары должны быть сконструированы таким образом, чтобы они не имели никаких выступов во избежание повреждений при погрузке и выгрузке.

6.6.4.5.8 Корпус должен быть закреплен на любом съемном поддоне в целях обеспечения устойчивости при погрузке, выгрузке и перевозке. Если используется съемный поддон, то на его верхней поверхности не должно быть острых выступов, которые могли бы повредить крупногабаритную тару.

6.6.4.5.9 В целях увеличения степени штабелирования могут использоваться такие крепежные устройства, как деревянные опоры, однако они не должны соприкасаться с вкладышем.

6.6.4.5.10 Если крупногабаритная тара предназначена для штабелирования, то опорная поверхность должна распределять нагрузку безопасным образом.

6.6.5 Требования к испытаниям крупногабаритной тары

6.6.5.1 Процедура и периодичность проведения испытаний

6.6.5.1.1 Тип конструкции каждой крупногабаритной тары должен быть испытан, как это предусмотрено в разделе 6.6.5.3, в соответствии с процедурами, установленными компетентным органом.

6.6.5.1.2 До начала эксплуатации каждый тип конструкции крупногабаритной тары должен успешно пройти испытания, предписанные в настоящей главе. Тип конструкции крупногабаритной тары определяется конструкцией, размером, материалом и его толщиной, технологией изготовления и применения, но может зависеть также от различных способов обработки поверхности. Он также охватывает крупногабаритную тару, которая отличается от прототипа только меньшей расчетной высотой.

6.6.5.1.3 Серийные образцы продукции проходят испытания через интервалы, установленные компетентным органом. Для таких испытаний, проводимых на крупногабаритной таре из фибрового картона, подготовка в условиях окружающей среды считается равнозначной подготовке согласно положениям пункта 6.6.5.2.4.

6.6.5.1.4 Испытания должны повторяться, кроме того, при каждом изменении конструкции, материала или технологии изготовления крупногабаритной тары.

6.6.5.1.5 Компетентный орган может разрешить проведение выборочных испытаний крупногабаритной тары, которая лишь в незначительной степени отличается от уже испытанного типа, например меньшими размерами или меньшей массой нетто внутренней тары, а также крупногабаритной тары, изготовленной с небольшими уменьшениями габаритного(ых) размера(ов).

6.6.5.1.6 (Зарезервирован)

ПРИМЕЧАНИЕ: В отношении условий, касающихся объединения различных типов внутренней тары в крупногабаритной таре, и допустимых модификаций внутренней тары, см. пункт 4.1.1.5.1.

6.6.5.1.7 Компетентный орган может в любое время потребовать доказательства - путем проведения испытаний в соответствии с положениями настоящего раздела - того, что серийная крупногабаритная тара отвечает требованиям испытаний типа конструкции.

6.6.5.1.8 Компетентный орган может разрешить проведение нескольких видов испытаний на одном образце, если это не отразится на действительности результатов испытаний.

6.6.5.2 Подготовка к испытаниям

6.6.5.2.1 Испытаниям должна подвергаться крупногабаритная тара, подготовленная так же, как для перевозки, включая используемые внутреннюю тару или изделия. Внутренняя тара заполняется не менее чем на 98% ее максимальной вместимости в случае жидкостей или 95% - в случае твердых веществ. Крупногабаритная тара, внутренняя тара которой предназначена как для жидкостей, так и для твердых веществ, проходит отдельное испытание для каждого вида содержимого. Вещества, содержащиеся во внутренней таре, или изделия, которые будут перевозиться в крупногабаритной таре, могут заменяться другими веществами или изделиями, если это не повлияет на действительность результатов испытаний. Если используются другие типы внутренней тары или другие изделия, они должны иметь те же физические характеристики (массу и т.д.), что и внутренняя тара или изделия, подлежащие перевозке. Допускается использование добавок, таких как мешки с дробью, для достижения требуемой общей массы упаковки, если эти добавки размещены так, что это не скажется на результатах испытаний.

6.6.5.2.2 Если при испытании на падение для жидкостей используется другое вещество, оно должно иметь относительную плотность и вязкость, аналогичные относительной плотности и вязкости вещества, которое будет перевозиться. При этом испытании жидкости могут заменяться водой с соблюдением следующих условий, указанных в пункте 6.6.5.3.4.4.

6.6.5.2.3 Крупногабаритная тара из пластмассовых материалов и крупногабаритная тара, содержащая внутреннюю тару из пластмассовых материалов, за исключением мешков для твердых веществ или изделий, испытываются на падение после того, как температура испытываемого образца и его содержимого доведена до -18°C или более низкой температуры. Этим требованием в отношении выдерживания можно пренебречь, если рассматриваемые материалы обладают достаточной пластичностью и прочностью на разрыв при низких температурах. Если испытываемый образец подготовлен таким образом, то условия выдерживания, предписанные в пункте 6.6.5.2.4, могут не соблюдаться. Испытательные жидкости должны поддерживаться в жидком состоянии путем добавления, в случае необходимости, антифриза.

6.6.5.2.4 Крупногабаритная тара из фибрового картона должна выдерживаться в течение не менее 24 часов в атмосфере с регулируемой температурой и относительной влажностью. Из имеющихся вариантов необходимо выбрать один.

Предпочтительной является атмосфера при температуре $23^{\circ}\text{C} \pm 2^{\circ}\text{C}$ и относительной влажности $50\% \pm 2\%$. Два других варианта – при температуре $20^{\circ}\text{C} \pm 2^{\circ}\text{C}$ и относительной влажности $65\% \pm 2\%$ или при температуре $27^{\circ}\text{C} \pm 2^{\circ}\text{C}$ и $65\% \pm 2\%$.

ПРИМЕЧАНИЕ: Средние значения должны находиться в этих пределах. Вследствие кратковременных колебаний и ограниченной точности измерений результаты отдельных измерений относительной влажности могут изменяться в пределах $\pm 5\%$, не оказывая существенного влияния на воспроизводимость результатов испытаний.

6.6.5.3 *Требуемые испытания*

6.6.5.3.1 *Испытание подъемом за нижнюю часть*

6.6.5.3.1.1 Применение

Проводится на всех типах крупногабаритной тары, которые оборудованы устройствами для подъема за основание, в качестве испытания типа конструкции.

6.6.5.3.1.2 Подготовка крупногабаритной тары к испытанию

Крупногабаритная тара должна быть загружена так, чтобы ее масса брутто в 1,25 раза превышала ее максимально разрешенную массу брутто, причем груз должен быть равномерно распределен.

6.6.5.3.1.3 Метод проведения испытания

Крупногабаритная тара должна дважды подниматься и опускаться автопогрузчиком с введением вилочного захвата по центру на $\frac{3}{4}$ ширины основания (если места ввода захвата не фиксированы). Вилочный захват должен вводиться на глубину в $\frac{3}{4}$ размера основания в направлении ввода захвата. Испытание должно проводиться со всех возможных направлений ввода захвата.

6.6.5.3.1.4 Критерии прохождения испытания

Отсутствие такой остаточной деформации, при наличии которой крупногабаритная тара становится небезопасной для перевозки, и отсутствие потери содержимого.

6.6.5.3.2 *Испытание подъемом за верхнюю часть*

6.6.5.3.2.1 Применение

Проводится на всех типах крупногабаритной тары, которые сконструированы для подъема за верхнюю часть и оборудованы устройствами для подъема, в качестве испытания типа конструкции.

6.6.5.3.2.2 Подготовка крупногабаритной тары к испытанию

Крупногабаритная тара должна быть загружена так, чтобы ее масса брутто в два раза превышала ее максимально разрешенную массу брутто. Мягкая крупногабаритная тара должна загружаться до уровня, в шесть раз превышающего ее максимально разрешенную массу брутто, причем груз должен быть равномерно распределен.

6.6.5.3.2.3 Метод проведения испытания

Крупногабаритная тара должна подниматься в соответствии с методом, предусмотренным ее конструкцией, до момента отрыва от пола и удерживаться в этом положении в течение пяти минут.

6.6.5.3.2.4 Критерии прохождения испытания

- а) Металлическая и жесткая пластмассовая крупногабаритная тара: отсутствие такой остаточной деформации, при наличии которой крупногабаритная тара (включая поддон, если таковой имеется) становится небезопасной для перевозки, и отсутствие потери содержимого.

- b) Мягкая крупногабаритная тара: отсутствие таких повреждений крупногабаритной тары или ее грузозахватных устройств, при наличии которых крупногабаритная тара становится небезопасной для перевозки или погрузочно-разгрузочных операций.

6.6.5.3.3 *Испытание на штабелирование*

6.6.5.3.3.1 Применение

Проводится на всех типах крупногабаритной тары, которые сконструированы для штабелирования, в качестве испытания типа конструкции.

6.6.5.3.3.2 Подготовка крупногабаритной тары к испытанию

Крупногабаритная тара должна быть загружена до ее максимально разрешенной массы брутто.

6.6.5.3.3.3 Метод проведения испытания

Крупногабаритная тара должна устанавливаться своим основанием на горизонтальную жесткую поверхность и подвергаться действию равномерно распределенной испытательной нагрузки сверху (см. пункт 6.6.5.3.3.4) в течение не менее пяти минут, а крупногабаритная тара из дерева, фибрового картона и пластмассовых материалов - в течение 24 часов.

6.6.5.3.3.4 Расчет испытательной нагрузки

Масса груза, укладываемого на крупногабаритную тару, должна в 1,8 раза превышать общую максимально разрешенную массу брутто такого числа однотипных единиц крупногабаритной тары, которое может укладываться сверху на крупногабаритную тару во время перевозки.

6.6.5.3.3.5 Критерии прохождения испытания

- a) Все типы крупногабаритной тары, кроме мягкой крупногабаритной тары: отсутствие такой остаточной деформации, при наличии которой крупногабаритная тара (включая поддон, если таковой имеется) становится небезопасной для перевозки, и отсутствие потери содержимого.
- b) Мягкая крупногабаритная тара: отсутствие такого повреждения корпуса, при наличии которого крупногабаритная тара становится небезопасной для перевозки, и отсутствие потери содержимого.

6.6.5.3.4 *Испытание на падение*

6.6.5.3.4.1 Применение

Проводится на всех типах крупногабаритной тары в качестве испытания типа конструкции.

6.6.5.3.4.2 Подготовка крупногабаритной тары к испытанию

Крупногабаритная тара наполняется в соответствии с требованиями пункта 6.6.5.2.1.

6.6.5.3.4.3 Метод проведения испытания

Крупногабаритная тара должна сбрасываться на неупругую, горизонтальную, плоскую, массивную и жесткую поверхность в соответствии с требованиями пункта 6.1.5.3.4 таким

образом, чтобы точка удара находилась в той части основания крупногабаритной тары, которая считается наиболее уязвимой.

6.6.5.3.4.4 Высота сбрасывания

ПРИМЕЧАНИЕ: Крупногабаритная тара, предназначенная для веществ и изделий класса 1, испытывается в соответствии с требованиями, предъявляемыми к группе упаковки II.

6.6.5.3.4.4.1 В случае внутренней тары, содержащей твердые или жидкие вещества или изделия, если испытание проводится с использованием твердого вещества, жидкого вещества или изделий, подлежащих перевозке, или с использованием другого вещества или изделия, имеющего в основном такие же характеристики:

Группа упаковки I	Группа упаковки II	Группа упаковки III
1,8 м	1,2 м	0,8 м

6.6.5.3.4.4.2 В случае внутренней тары, содержащей жидкости, если испытание проводится с использованием воды:

- a) если относительная плотность подлежащих перевозке веществ не превышает 1,2:

Группа упаковки I	Группа упаковки II	Группа упаковки III
1,8 м	1,2 м	0,8 м

- b) если относительная плотность подлежащих перевозке веществ превышает 1,2, высота сбрасывания должна рассчитываться на основе относительной плотности (d) подлежащего перевозке вещества, округленной до первого десятичного знака, следующим образом:

Группа упаковки I	Группа упаковки II	Группа упаковки III
$d \times 1,5$ (м)	$d \times 1,0$ (м)	$d \times 0,67$ (м)

6.6.5.3.4.5 Критерии прохождения испытания

6.6.5.3.4.5.1 Крупногабаритная тара не должна иметь повреждений, способных отрицательно повлиять на безопасность перевозки. Не должно происходить какой-либо утечки наполняющего вещества из внутренней тары или изделия(ий).

6.6.5.3.4.5.2 Для изделий класса 1 не допускается никаких повреждений крупногабаритной тары, которые могли бы привести к утечке из нее взрывчатых веществ или выпадению из нее взрывчатых изделий.

6.6.5.3.4.5.3 Образец крупногабаритной тары успешно проходит испытание на падение в том случае, если содержимое полностью сохранилось в таре, даже если затвор уже не является непроницаемым для сыпучих веществ.

6.6.5.4 Сертификация и протокол испытания

6.6.5.4.1 На каждый тип конструкции крупногабаритной тары выдается свидетельство (сертификат) и наносится маркировка (указанная в пункте 6.6.3), которые удостоверяют, что данный тип конструкции, включая его оборудование, отвечают требованиям испытаний.

6.6.5.4.2 Должен составляться и выдаваться пользователям крупногабаритной тары протокол испытаний, содержащий по меньшей мере следующие сведения:

1. Название и адрес предприятия, проводившего испытания.
2. Название и адрес заявителя (в случае необходимости).
3. Индекс протокола испытаний.
4. Дата составления протокола испытаний.
5. Завод - изготовитель крупногабаритной тары.
6. Описание типа конструкции крупногабаритной тары (например, размеры, материалы, затворы, толщина и т.д.) и/или фотография(и).
7. Максимальная вместимость/максимально разрешенная масса брутто.
8. Характеристики содержимого, использовавшегося при испытаниях, например виды и описания использованных внутренней тары или изделий.
9. Описание и результаты испытаний.
10. Протокол испытаний должен быть подписан, и должны быть указаны фамилия и должность лица, подписавшего протокол.

6.6.5.4.3 В протоколе испытаний должны содержаться заявление о том, что крупногабаритная тара, подготовленная так же, как для перевозки, была испытана согласно соответствующим требованиям настоящей главы и что в случае использования других методов или компонентов упаковки протокол может стать недействительным. Копия протокола испытаний должна передаваться компетентному органу.

ГЛАВА 6.7

ТРЕБОВАНИЯ К ПРОЕКТИРОВАНИЮ, ИЗГОТОВЛЕНИЮ, ПРОВЕРКЕ И ИСПЫТАНИЯМ ПЕРЕНОСНЫХ ЦИСТЕРН И МНОГОЭЛЕМЕНТНЫХ ГАЗОВЫХ КОНТЕЙНЕРОВ (МЭГК)

6.7.1 Применение и общие требования

6.7.1.1 Требования настоящей главы применяются к переносным цистернам, предназначенным для перевозки опасных грузов всеми видами транспорта, и к МЭГК, предназначенным для перевозки неохлажденных газов класса 2 всеми видами транспорта. В дополнение к требованиям настоящей главы, если не имеется иных указаний, любая переносная цистерна или любой МЭГК, используемые для смешанных перевозок и отвечающие определению контейнера в Международной конвенции по безопасным контейнерам (КБК) 1972 года с внесенными в нее изменениями, должны отвечать применимым требованиям этой Конвенции. Дополнительные требования могут предъявляться к морским переносным цистернам, перевозимым в открытом море.

6.7.1.2 С учетом новых достижений науки и техники технические требования настоящей главы могут быть изменены на основе альтернативных предписаний. Эти альтернативные предписания должны обеспечивать, по крайней мере, такой же уровень безопасности, как и уровень безопасности, гарантируемый требованиями настоящей главы в отношении совместимости перевозимых веществ и способности переносной цистерны или МЭГК выдерживать удары, нагрузки и воздействие огня. В случае международных перевозок переносные цистерны или МЭГК, изготовленные согласно таким альтернативным предписаниям, должны быть официально утверждены соответствующими компетентными органами.

6.7.1.3 Если в колонке 10 Перечня опасных грузов в главе 3.2 для какого-либо вещества не указана инструкция по переносным цистернам (T1–T23, T50 или T75), компетентный орган страны происхождения может выдать временное разрешение на его перевозку. Это разрешение должно быть включено в документацию, сопровождающую груз, и должно содержать, как минимум, сведения, обычно указываемые в инструкциях по переносным цистернам, а также условия перевозки данного вещества. Компетентный орган принимает надлежащие меры, с тем, чтобы включить соответствующие указания в Перечень опасных грузов.

6.7.2 Требования к проектированию, изготовлению, проверке и испытаниям переносных цистерн, предназначенных для перевозки веществ класса 1 и классов 3–9

6.7.2.1 Определения

Для целей настоящего раздела:

Испытание на герметичность означает испытание с использованием газа, при котором корпус и его сервисное оборудование подвергаются эффективному внутреннему давлению, составляющему не менее 25% от МДРД.

Испытательное давление означает максимальное манометрическое давление в верхней части корпуса во время гидравлического испытания, составляющее не менее 1,5 расчетного давления. Минимальное испытательное давление для переносных цистерн, предназначенных для конкретных веществ, указано в соответствующей инструкции по переносным цистернам в пункте 4.2.5.2.6.

Конструкционное оборудование означает усиливающие, крепящие, защитные и стабилизирующие наружные элементы корпуса.

Корпус означает часть переносной цистерны, которая удерживает вещество, предназначенное для перевозки (собственно цистерна), включая отверстия и их запорные устройства, но без сервисного или наружного конструкционного оборудования.

Максимально допустимое рабочее давление (МДРД) означает давление, по меньшей мере равное наибольшему из следующих двух значений, измеренных в верхней части корпуса цистерны, находящейся в рабочем состоянии; имеются в виду значения:

- a) максимального эффективного манометрического давления, допустимого в корпусе во время наполнения или разгрузки; или
- b) максимального эффективного манометрического давления, на которое рассчитан корпус и которое не должно быть меньше суммы:
 - i) абсолютного давления (в барах) паров вещества при 65°C (при наибольшей температуре во время наполнения, опорожнения или перевозки в случае веществ, температура которых превышает 65°C) минус 1 бар; и
 - ii) парциального давления (в барах) воздуха или других газов в пространстве над уровнем вещества, определяемого на основе максимальной температуры газовой среды, равной 65°C, и расширения жидкости в результате повышения средней объемной температуры на $t_r - t_f$ (t_r = температура наполнения, составляющая обычно 15°C; t_f = 50°C, максимальная средняя объемная температура).

Максимально разрешенная масса брутто (МРМБ) означает сумму тарной массы переносной цистерны и наибольшей массы груза, разрешенной к перевозке.

Мелкозернистая сталь означает сталь с размером ферритного зерна 6 или менее, определяемым в соответствии со стандартом ASTM E 112-96 или стандартом EN 10028-3, часть 3.

Морская переносная цистерна означает переносную цистерну, специально сконструированную для многократного использования при перевозке опасных грузов в направлении морских объектов, от них и между ними. Морская переносная цистерна конструируется и изготавливается в соответствии с руководящими принципами утверждения контейнеров, обрабатываемых в открытом море, установленными Международной морской организацией в документе MSC/Circ.860.

Мягкая сталь означает сталь с гарантированным минимальным пределом прочности на растяжение 360-440 Н/мм² и гарантированным минимальным удлинением при разрушении, соответствующим требованиям пункта 6.7.2.3.3.3.

Переносная цистерна означает цистерну вместимостью более 450 литров, предназначенную для мультимодальных перевозок и используемую для транспортировки веществ класса 1 и классов 3–9. Корпус переносной цистерны должен быть оснащен сервисным и конструкционным оборудованием, необходимым для перевозки опасных веществ. Переносная цистерна должна быть сконструирована так, чтобы она могла наполняться и разгружаться без демонтажа конструкционного оборудования. Она должна иметь с наружной стороны корпуса стабилизирующие элементы и должна быть приспособлена для поднятия в наполненном состоянии. Она должна предназначаться в первую очередь для погрузки на транспортное средство или судно и быть оборудована салазками, опорами или вспомогательными приспособлениями для облегчения механизированных погрузочно-разгрузочных операций. Определение переносной цистерны не распространяется на автоцистерны, вагоны-цистерны, неметаллические цистерны и контейнеры средней грузоподъемности для массовых грузов (КСГМГ).

Плавающий элемент означает незакрываемое устройство для сброса давления с термоприводом.

Расчетное давление означает давление, используемое при расчетах, требуемых признанными правилами эксплуатации емкостей высокого давления. Расчетное давление должно быть не меньше наибольшего из следующих давлений:

- a) максимального эффективного манометрического давления, допустимого в корпусе во время наполнения или разгрузки; или
- b) суммы:
 - i) абсолютного давления (в барах) паров вещества при 65°C (при наибольшей температуре во время наполнения, опорожнения или перевозки в случае веществ, температура которых превышает 65°C) минус 1 бар; и
 - ii) парциального давления (в барах) воздуха или других газов в пространстве над уровнем вещества, определяемого на основе максимальной температуры газовой среды, равной 65°C, и расширения жидкости в результате повышения средней объемной температуры на $t_r - t_f$ (t_f = температура наполнения, составляющая обычно 15°C; t_r = 50°C, максимальная средняя объемная температура); и
 - iii) напора, определяемого на основе статических нагрузок, указанных в пункте 6.7.2.2.12, и составляющего не менее 0,35 бар; или
- c) двух третей минимального испытательного давления, указанного в соответствующей инструкции по переносным цистернам в пункте 4.2.5.2.6.

Расчетный температурный интервал корпуса составляет от -40°C до 50°C для веществ, перевозимых при температуре окружающей среды. В случае других веществ, перевозимых при повышенной температуре, расчетная температура должна составлять не менее максимальной температуры вещества в ходе наполнения, разгрузки или перевозки. Более строгие требования в отношении расчетной температуры предъявляются к переносным цистернам, эксплуатируемым в суровых климатических условиях.

Сервисное оборудование означает контрольно-измерительные приборы и устройства для наполнения и разгрузки, удаления паров и газов, предохранительные устройства, устройства нагревания и охлаждения, а также термоизоляцию.

Стандартная сталь означает сталь с пределом прочности на растяжение 370 Н/мм² и удлинением при разрушении 27%.

6.7.2.2 Общие требования к проектированию и изготовлению

6.7.2.2.1 Корпуса цистерн проектируются и изготавливаются в соответствии с признанными компетентным органом правилами изготовления емкостей высокого давления. Корпуса изготавливаются из металла, пригодного для профилирования. Материал должен в принципе соответствовать национальным или международным стандартам. Для сварных корпусов используется лишь материал, свариваемость которого была полностью продемонстрирована. Швы должны выполняться квалифицированно и обеспечивать полную безопасность. Если того требуют технологический процесс или свойства материалов, корпуса должны подвергаться соответствующей термической обработке, чтобы гарантировать достаточную прочность в зонах сварных соединений и зонах термического воздействия. При выборе материала следует учитывать расчетный температурный интервал с точки зрения риска хрупкого разрушения, коррозионного растрескивания под напряжением и ударной вязкости. При использовании мелкозернистой стали гарантированное значение предела текучести не должно превышать 460 Н/мм² и гарантированное значение верхнего предела прочности при растяжении не должно превышать 725 Н/мм² в соответствии с техническими требованиями к материалам. Алюминий может использоваться в качестве конструкционного

материала лишь в том случае, если это предусмотрено в специальном положении по переносным цистернам, указанном для конкретного вещества в колонке 11 Перечня опасных грузов, или если на это имеется официальное разрешение компетентного органа. Если использование алюминия разрешено, он должен покрываться изоляционным слоем, чтобы предотвратить значительное ухудшение физических свойств при воздействии на него в течение не менее 30 минут тепловой нагрузки, равной 110 кВт/м^2 . Изоляция должна оставаться эффективной при любой температуре ниже 649°C и быть покрыта материалом, имеющим температуру плавления не менее 700°C . Материалы, из которых изготовлена переносная цистерна, должны быть пригодны к эксплуатации в условиях внешней среды, которые могут возникнуть во время перевозки.

6.7.2.2.2 Корпуса переносных цистерн, фитинги и трубопроводы изготавливаются из материалов, которые:

- a) не подвергаются существенному воздействию вещества (веществ), предназначенного(ых) для перевозки; или
- b) должным образом пассивированы или нейтрализованы с помощью химической реакции; или
- c) покрыты стойким к коррозии материалом, непосредственно связанным с корпусом или соединенным с ним иным равноценным способом.

6.7.2.2.3 Прокладки изготавливаются из материалов, не подверженных воздействию вещества (веществ), предназначенного(ых) для перевозки.

6.7.2.2.4 Если корпуса покрыты облицовочным материалом, то этот материал должен быть устойчив к воздействию вещества (веществ), предназначенного(ых) для перевозки, быть однородным, непористым, без сквозной коррозии и достаточно пластичным и должен иметь такие же коэффициенты температурного расширения, как и сам корпус. Покрытие каждого корпуса, его фитингов и трубопроводов должно быть сплошным и охватывать наружную поверхность всех фланцев. Если наружные фитинги приварены к цистерне, покрытие фитинга должно быть непрерывным и охватывать поверхность внешних фланцев.

6.7.2.2.5 Соединения и швы в покрытии выполняются путем сплавления материала или другим столь же эффективным способом.

6.7.2.2.6 Следует избегать контакта между разнородными металлами, который может привести к повреждениям в результате гальванического эффекта.

6.7.2.2.7 Материалы, из которых изготовлена переносная цистерна, включая любые устройства, прокладки, покрытия и вспомогательные приспособления, не должны оказывать негативное воздействие на вещество (вещества), предназначенное(ые) для перевозки в переносной цистерне.

6.7.2.2.8 Переносные цистерны должны проектироваться и изготавливаться со станинами, обеспечивающими надежную опору во время перевозки, а также с соответствующими приспособлениями для подъема и крепления.

6.7.2.2.9 Переносные цистерны должны проектироваться таким образом, чтобы выдерживать без потери содержимого, по меньшей мере, внутреннее давление, создаваемое содержимым, а также статические, динамические и тепловые нагрузки в обычных условиях погрузки/разгрузки и перевозки. В конструкции должно быть учтено усталостное разрушающее действие, оказываемое в результате неоднократного применения этих нагрузок в течение предполагаемого срока службы переносной цистерны.

6.7.2.2.9.1 В случае переносных цистерн, предназначенных для морской перевозки, должны учитываться динамические напряжения, возникающие в связи с обработкой в открытом море.

6.7.2.2.10 Корпус цистерны, оборудуемый вакуумным предохранительным устройством, должен проектироваться таким образом, чтобы выдерживать без остаточной деформации внешнее давление, превышающее не менее чем на 0,21 бар внутреннее давление. Вакуумное предохранительное устройство должно быть отрегулировано на срабатывание при давлении не более чем минус 0,21 бар, если только корпус не рассчитан на более высокое внешнее избыточное давление, в случае чего вакуумное давление устанавливаемого устройства не должно превышать расчетного вакуумного давления цистерны. Корпус, используемый только для перевозки твердых веществ группы упаковки II или III, которые не переходят в жидкое состояние во время перевозки, может быть рассчитан на более низкое внешнее давление с разрешения компетентного органа. В этом случае вакуумный клапан должен быть рассчитан на срабатывание при этом более низком давлении. Корпус, который не оборудуется вакуумным предохранительным устройством, должен конструироваться таким образом, чтобы выдерживать без остаточной деформации внешнее давление, превышающее внутреннее давление не менее чем на 0,4 бар.

6.7.2.2.11 Вакуумные предохранительные устройства, используемые на переносных цистернах, предназначенных для перевозки веществ, отвечающих критериям класса 3, установленным в отношении температуры вспышки, включая вещества, перевозимые при температуре, равной их температуре вспышки или превышающей ее, должны предотвращать непосредственный перенос пламени в корпус, или же переносная цистерна должна иметь корпус, способный выдерживать без утечки содержимого внутренний взрыв в результате переноса пламени в корпус.

6.7.2.2.12 Переносные цистерны и их крепежные детали должны, при максимально разрешенной загрузке, быть способны выдерживать следующие раздельно воздействующие статические нагрузки:

- a) в направлении движения: удвоенную МРМБ, помноженную на ускорение свободного падения (g)¹;
- b) горизонтально под прямыми углами к направлению движения: МРМБ (если направление движения точно не установлено, то нагрузки должны быть равны удвоенной МРМБ), помноженную на ускорение свободного падения (g)¹;
- c) вертикально снизу вверх: МРМБ, помноженную на ускорение свободного падения (g)¹; и
- d) вертикально сверху вниз: удвоенную МРМБ (общая нагрузка, включая действие силы тяжести), помноженную на ускорение свободного падения (g)¹.

6.7.2.2.13 При воздействии каждой из нагрузок, указанных в пункте 6.7.2.2.12, должны соблюдаться следующие значения коэффициента запаса прочности:

- a) для металлов с ярко выраженным пределом текучести – 1,5 по отношению к гарантированному пределу текучести; или
- b) для металлов без ярко выраженного предела текучести – 1,5 по отношению к гарантированному 0,2-процентному условному пределу текучести и 1% – для аустенитных сталей.

6.7.2.2.14 Значения предела текучести или условного предела текучести устанавливаются в соответствии с национальными или международными стандартами на материалы. При использовании аустенитных сталей минимальные значения предела текучести или условного предела текучести, установленные в соответствии со стандартами на материалы, могут быть увеличены не более чем на 15%, если эти более высокие значения указаны в свидетельстве о проверке материала.

¹ Для целей расчета $g = 9,81 \text{ м/с}^2$.

При отсутствии стандарта на данный металл значение предела текучести или условного предела текучести утверждается компетентным органом.

6.7.2.2.15 Должна быть предусмотрена возможность заземления переносных цистерн, предназначенных для перевозки веществ, отвечающих критериям класса 3, установленным в отношении температуры вспышки, включая вещества, перевозимые при температуре, равной их температуре вспышки или превышающей ее. Необходимо принять меры, позволяющие предотвратить опасный электростатический разряд.

6.7.2.2.16 Если в случае перевозки некоторых веществ этого требует соответствующая инструкция по переносным цистернам, указанная в колонке 10 Перечня опасных грузов и изложенная в пункте 4.2.5.2.6, или специальное положение по переносным цистернам, указанное в колонке 11 Перечня опасных грузов и изложенное в пункте 4.2.5.3, то предусматривается дополнительная защита переносных цистерн с помощью увеличения толщины стенок корпуса или повышения испытательного давления, причем дополнительная толщина стенок или более высокое испытательное давление определяются с учетом опасности, с которой связана перевозка соответствующего вещества.

6.7.2.2.17 Теплоизоляция, находящаяся в непосредственном контакте с корпусом, предназначенным для веществ, перевозимых при повышенной температуре, должна иметь температуру воспламенения, превышающую не менее чем на 50°C максимальную расчетную температуру цистерны.

6.7.2.3 *Конструкционные критерии*

6.7.2.3.1 Корпуса цистерн должны иметь конструкцию, поддающуюся расчету на прочность, основанному на математическом вычислении напряжений или на их экспериментальном определении тензометрическим или иным методом, утвержденным компетентным органом.

6.7.2.3.2 Корпуса цистерн должны проектироваться и изготавливаться таким образом, чтобы выдерживать гидравлическое испытательное давление, превышающее не менее чем в 1,5 раза расчетное давление. В соответствующей инструкции по переносным цистернам, указанной в колонке 10 Перечня опасных грузов и изложенной в пункте 4.2.5.2.6, или в специальном положении по переносным цистернам, указанном в колонке 11 Перечня опасных грузов и изложенном в пункте 4.2.5.3, установлены специальные требования к цистернам, предназначенным для перевозки некоторых веществ. Следует обратить внимание на требования в отношении минимальной толщины стенок корпуса этих цистерн, содержащиеся в пунктах 6.7.2.4.1–6.7.2.4.10.

6.7.2.3.3 Для металлов с ярко выраженным пределом текучести или с гарантированным значением условного предела текучести (как правило, 0,2-процентного условного предела текучести или 1% – для аустенитных сталей) напряжение первичной перегородки σ (сигма) в корпусе не должно превышать – при испытательном давлении – 0,75 Re или 0,50 Rm (в зависимости от того, какое из этих значений меньше), где:

Re = предел текучести в Н/мм² или 0,2-процентный условный предел текучести либо 1% – для аустенитных сталей;

Rm = минимальный предел прочности при растяжении в Н/мм².

6.7.2.3.3.1 Для Re и Rm надлежит использовать минимальные значения, установленные в соответствии с национальными или международными стандартами на материалы. При использовании аустенитных сталей минимальные значения Re и Rm, установленные в соответствии со стандартами на материалы, могут быть увеличены не более чем на 15%, если эти более высокие значения указаны в свидетельстве о проверке материала. При отсутствии стандарта на данный металл используемые значения Re и Rm утверждаются компетентным органом или уполномоченной им организацией.

6.7.2.3.3.2 Для изготовления сварных корпусов не разрешается использовать стали с отношением Re/R_m , составляющим более 0,85. Для определения этого соотношения должны использоваться значения Re и R_m , указанные в свидетельстве о проверке материала.

6.7.2.3.3.3 Значение удлинения при разрыве (в %) у сталей, используемых для изготовления корпусов, должно составлять не менее $10\,000/R_m$ при абсолютном минимуме 16% для мелкозернистой стали и 20% для других сталей. Алюминий и алюминиевые сплавы, используемые для изготовления корпусов, должны иметь значение удлинения при разрыве (в %), составляющее не менее $10\,000/6 R_m$ при абсолютном минимуме 12%.

6.7.2.3.3.4 Для целей определения фактических значений показателей для материалов следует иметь в виду, что в случае тонколистового металла ось образца, испытываемого на растяжение, должна находиться под прямыми углами (поперек) к направлению прокатки. Остаточное удлинение при разрыве измеряется на образцах прямоугольного поперечного сечения, соответствующих стандарту ISO 6892:1998, при их расчетной длине 50 мм.

6.7.2.4 Минимальная толщина стенок корпуса

6.7.2.4.1 Минимальная толщина стенок корпуса должна иметь наибольшее из следующих значений:

- a) минимальная толщина, определенная в соответствии с требованиями пунктов 6.7.2.4.2–6.7.2.4.10;
- b) минимальная толщина, определенная в соответствии с признанными правилами эксплуатации емкостей высокого давления, включая требования подраздела 6.7.2.3; и
- c) минимальная толщина, установленная в соответствующей инструкции по переносным цистернам, указанной в колонке 10 Перечня опасных грузов и изложенной в пункте 4.2.5.2.6, или в специальном положении по переносным цистернам, указанном в колонке 11 Перечня опасных грузов и изложенном в пункте 4.2.5.3.

6.7.2.4.2 Толщина стенок цилиндрической части корпуса, днищ и крышек лазов в корпусах диаметром не более 1,80 м должна составлять не менее 5 мм для стандартной стали или эквивалентное значение для используемого металла. Толщина стенок корпусов диаметром более 1,80 м должна составлять не менее 6 мм для стандартной стали или эквивалентное значение для используемого металла, за тем исключением, что в случае перевозки порошкообразных или гранулированных твердых веществ, отнесенных к группе упаковки II или III, минимальная толщина может быть снижена до не менее чем 5 мм для стандартной стали или эквивалентного значения для используемого металла.

6.7.2.4.3 Если предусмотрена дополнительная защита корпуса от повреждений, компетентный орган может разрешить уменьшить пропорционально предусмотренной защите минимальную толщину стенок корпуса переносных цистерн, испытательное давление которых составляет менее 2,65 бар. Однако толщина стенок корпусов диаметром не более 1,80 м должна составлять не менее 3 мм для стандартной стали или эквивалентное значение для используемого металла. Толщина стенок корпусов диаметром более 1,80 м должна составлять не менее 4 мм для стандартной стали или эквивалентное значение для используемого металла.

6.7.2.4.4 Толщина стенок цилиндрических частей, днищ и крышек лазов всех корпусов должна составлять не менее 3 мм, независимо от конструкционного материала.

6.7.2.4.5 Дополнительная защита, упоминаемая в пункте 6.7.2.4.3, может быть обеспечена за счет сплошной наружной конструкционной защиты, например в виде подходящей сэндвич-структуры с наружной рубашкой, прикрепленной к корпусу, или за счет двойных стенок, или путем помещения корпуса в полнонаборный каркас с продольными и поперечными конструкционными элементами.

6.7.2.4.6 Эквивалентное значение толщины металла, иное, чем значение, предписанное для стандартной стали в пункте 6.7.2.4.3, определяется по следующей формуле:

$$e_1 = \frac{21,4e_0}{\sqrt[3]{Rm_1 \times A_1}},$$

где:

e_1 = требуемая эквивалентная толщина (в мм) используемого металла;

e_0 = минимальная толщина (в мм) стандартной стали, установленная в соответствующей инструкции по переносным цистернам, указанной в колонке 10 Перечня опасных грузов и изложенной в пункте 4.2.5.2.6, или в специальном положении по переносным цистернам, указанном в колонке 11 Перечня опасных грузов и изложенном в пункте 4.2.5.3;

Rm_1 = гарантированный минимальный предел прочности при растяжении (в Н/мм²) используемого металла (см. пункт 6.7.2.3.3);

A_1 = гарантированное минимальное удлинение при разрыве (в %) используемого металла в соответствии с национальными или международными стандартами.

6.7.2.4.7 Если в соответствующей инструкции по переносным цистернам, изложенной в пункте 4.2.5.2.6, указана минимальная толщина, равная 8 мм или 10 мм, то необходимо отметить, что эти значения толщины основаны на свойствах стандартной стали с учетом того, что диаметр корпуса составляет 1,80 м. Если используется не мягкая сталь, а иной металл (см. пункт 6.7.2.1) или если диаметр корпуса составляет более 1,80 м, толщина определяется по следующей формуле:

$$e_1 = \frac{21,4e_0 d_1}{1,8 \sqrt[3]{Rm_1 \times A_1}},$$

где:

e_1 = требуемая эквивалентная толщина (в мм) используемого металла;

e_0 = минимальная толщина (в мм) стандартной стали, установленная в соответствующей инструкции по переносным цистернам, указанной в колонке 10 Перечня опасных грузов и изложенной в пункте 4.2.5.2.6, или в специальном положении по переносным цистернам, указанном в колонке 11 Перечня опасных грузов и изложенном в пункте 4.2.5.3;

d_1 = диаметр корпуса (в мм), составляющий не менее 1,80 м;

Rm_1 = гарантированный минимальный предел прочности при растяжении (в Н/мм²) используемого металла (см. пункт 6.7.2.3.3);

A_1 = гарантированное минимальное удлинение при разрыве (в %) используемого металла в соответствии с национальными или международными стандартами.

6.7.2.4.8 Толщина стенок ни в коем случае не должна быть меньше толщины, предписанной в пунктах 6.7.2.4.2, 6.7.2.4.3 и 6.7.2.4.4. Все части корпуса должны иметь минимальную толщину,

указанную в пунктах 6.7.2.4.2–6.7.2.4.4. В этом значении толщины не должен учитываться допуск на коррозию.

6.7.2.4.9 При использовании мягкой стали (см. пункт 6.7.2.1) расчет по формуле, приведенной в пункте 6.7.2.4.6, не требуется.

6.7.2.4.10 Не допускается резких изменений толщины листов в местах соединения днищ с цилиндрической частью корпуса.

6.7.2.5 *Сервисное оборудование*

6.7.2.5.1 Сервисное оборудование должно быть установлено так, чтобы оно было защищено от опасности срывания или повреждения при погрузочно-разгрузочных работах и перевозке. Если каркас соединен с корпусом таким образом, что допускается определенное смещение сборочных узлов по отношению друг к другу, оборудование должно крепиться так, чтобы в результате такого смещения не повреждались рабочие детали. Наружные фитинги для слива (соединительные муфты для труб, запорные устройства), внутренний запорный клапан и его седло должны быть защищены от опасности срывания под воздействием внешних сил (например, путем использования сдвигающихся секций). Устройства наполнения и слива (включая фланцы или резьбовые заглушки) и любые защитные колпаки должны быть защищены от случайного открывания.

6.7.2.5.2 Все отверстия в корпусе переносной цистерны, предназначенные для наполнения или слива, должны быть снабжены запорными вентилями с ручным управлением, расположенными как можно ближе к корпусу. Прочие отверстия, за исключением вентиляционных отверстий и отверстий для устройств сброса давления, должны быть снабжены либо запорным вентилем, либо другим соответствующим запорным устройством, расположенным как можно ближе к корпусу.

6.7.2.5.3 Во всех переносных цистернах должны иметься лазы или иные смотровые отверстия достаточного размера, позволяющие производить внутренний осмотр, техническое обслуживание и ремонт внутренней части цистерны. Переносные цистерны, разделенные на отсеки, должны иметь лаз или иные смотровые отверстия для каждого отсека.

6.7.2.5.4 Наружные фитинги должны быть, по возможности, сгруппированы вместе. Верхние фитинги изотермических переносных цистерн должны размещаться в коллекторе для сбора просочившегося вещества, оснащенный соответствующей сливной системой.

6.7.2.5.5 Каждый соединительный патрубкок переносной цистерны должен иметь четкую маркировку, указывающую его назначение.

6.7.2.5.6 Каждый запорный клапан или другое запорное устройство должны быть спроектированы и изготовлены в расчете на номинальное давление не ниже МДРД корпуса с учетом температур, которые могут быть достигнуты в ходе перевозки. Все запорные вентили с ходовым винтом должны закрываться вращением маховика по часовой стрелке. Для других запорных клапанов должны четко указываться положение ("открыто" и "закрыто") и направление закрытия. Конструкция всех запорных клапанов должна исключать возможность их случайного открытия.

6.7.2.5.7 Подвижные детали, такие как крышки, детали запорной арматуры и т. д., которые могут войти в контакт (трение или удар) с алюминиевыми переносными цистернами, предназначенными для перевозки веществ, отвечающих критериям класса 3, касающимся температуры вспышки, включая вещества, перевозимые при температуре, равной их температуре вспышки или превышающей ее, не должны изготавливаться из непокрытой стали, способной подвергаться коррозии.

6.7.2.5.8 Трубопроводы должны быть спроектированы, изготовлены и установлены таким образом, чтобы они не подвергались опасности повреждения в результате теплового расширения и

сжатия, механического удара и вибрации. Все трубопроводы должны быть изготовлены из подходящего металла. Везде, где это возможно, должны использоваться сварные соединения труб.

6.7.2.5.9 Медные трубы должны быть спаяны с использованием твердого припоя или иметь столь же прочное металлическое соединение. Температура плавления припоя должна быть не ниже 525°C. Такие соединения не должны снижать прочности труб, например при нарезании резьбы.

6.7.2.5.10 Разрывное внутреннее давление всех трубопроводов и фитингов должно быть не меньше наибольшего из следующих двух значений: четырехкратного МДРД корпуса или четырехкратного давления, которому он может подвергаться в процессе эксплуатации при работе насоса или других устройств (за исключением устройств для сброса давления).

6.7.2.5.11 Для изготовления клапанов (вентилей) и вспомогательных приспособлений не должны использоваться пластичные металлы.

6.7.2.5.12 Система подогрева должна быть рассчитана или отрегулирована таким образом, чтобы температура вещества не могла достигать значения, при котором давление в цистерне превысило бы ее МДРД или вызвало иные опасные последствия (например, опасное термическое разложение).

6.7.2.5.13 Система подогрева должна быть рассчитана или отрегулирована таким образом, чтобы внутренние нагревательные элементы получали питание только в том случае, если они полностью погружены. Температура на поверхности нагревательных элементов внутреннего нагревательного оборудования или температура на поверхности оболочки наружного нагревательного оборудования ни в коем случае не должна превышать 80% значения температуры самовозгорания (в °C) перевозимого вещества.

6.7.2.5.14 Если электронагревательная система установлена внутри цистерны, она должна быть снабжена устройством заземления, имеющим выключатель, с током размыкания менее 100 мА.

6.7.2.5.15 Установленные на цистернах щиты электрических выключателей должны быть изолированы от внутренней части цистерны и должны обеспечивать защиту, эквивалентную, по крайней мере, типу IP56 в соответствии со стандартом МЭК 144 и МЭК 529.

6.7.2.6 *Донные отверстия*

6.7.2.6.1 Некоторые вещества не должны перевозиться в переносных цистернах, имеющих донные отверстия. Если соответствующая инструкция по переносным цистернам, указанная в колонке 10 Перечня опасных грузов и изложенная в пункте 4.2.5.2.6, запрещает донные отверстия, то отверстия, расположенные ниже уровня жидкости в корпусе, когда он наполнен до своего максимально допустимого предела наполнения, не допускаются. Для закрытия такого отверстия с внешней и внутренней сторон корпуса привариваются металлические листы.

6.7.2.6.2 Донные разгрузочные отверстия переносных цистерн, перевозящих некоторые твердые, кристаллизующиеся или высоковязкие вещества, оборудуются по меньшей мере двумя последовательно установленными и взаимно независимыми запорными устройствами. Конструкция этого оборудования должна удовлетворять требованиям компетентного органа или уполномоченной им организации и включать:

- a) наружный запорный вентиль, установленный как можно ближе к корпусу и сконструированный таким образом, чтобы при ударе или ином непреднамеренном действии не произошло случайного открывания вентиля; и
- b) непроницаемое для жидкости запорное устройство на конце выпускной трубы, каковым может быть сблчываемый глухой фланец или навинчивающаяся крышка.

6.7.2.6.3 За исключением случаев, когда применяются положения пункта 6.7.2.6.2, каждое нижнее разгрузочное отверстие оборудуется тремя последовательно установленными и взаимно независимыми запорными устройствами. Конструкция этого оборудования должна удовлетворять требованиям компетентного органа или уполномоченной им организации и включать:

- a) самозакрывающийся внутренний запорный вентиль, т. е. запорный клапан, установленный внутри корпуса, внутри приваренного фланца или внутри сболчиваемого фланцевого соединения, причем:
 - i) устройство управления вентилем должно быть сконструировано таким образом, чтобы предотвращалось любое случайное открывание в результате удара или другого непреднамеренного действия;
 - ii) вентилем можно управлять сверху или снизу;
 - iii) если это возможно, положение вентиля ("открыто" или "закрыто") должно контролироваться с земли;
 - iv) за исключением переносных цистерн вместимостью более 1000 л, должна быть предусмотрена возможность закрытия вентиля с доступного места на переносной цистерне, удаленного от самого вентиля; и
 - v) вентиль должен оставаться в рабочем состоянии в случае повреждения наружного устройства управления;
- b) наружный запорный вентиль, установленный как можно ближе к корпусу; и
- c) непроницаемое для жидкости запорное устройство на конце выпускной трубы, каковым может быть сболчиваемый глухой фланец или навинчивающаяся крышка.

6.7.2.6.4 В случае облицованного корпуса внутренний запорный вентиль, предусмотренный в пункте 6.7.2.6.3 а), может быть заменен дополнительным наружным запорным вентилем. Завод-изготовитель должен удовлетворять требованиям компетентного органа или уполномоченной им организации.

6.7.2.7 *Предохранительные устройства*

6.7.2.7.1 Все переносные цистерны должны быть снабжены по меньшей мере одним предохранительным устройством. Проектирование, конструкция и маркировка всех предохранительных устройств должны удовлетворять требованиям компетентного органа или уполномоченной им организации.

6.7.2.8 *Устройства для сброса давления*

6.7.2.8.1 Каждая переносная цистерна вместимостью не менее 1900 л и каждый независимый отсек переносной цистерны такой же вместимости должны иметь одно или несколько устройств подпружиненного типа для сброса давления и могут, кроме того, иметь разрывную мембрану или плавкий элемент, установленные параллельно подпружиненным устройствам, за исключением тех случаев, когда это запрещается ссылкой на пункт 6.7.2.8.3 в соответствующей инструкции по переносным цистернам, содержащейся в пункте 4.2.5.2.6. Устройства для сброса давления должны иметь достаточную пропускную способность, чтобы предотвратить разрыв корпуса в результате повышения давления или разрежения, связанных с загрузкой, сливом или нагревом содержимого.

6.7.2.8.2 Устройства для сброса давления должны быть сконструированы таким образом, чтобы предотвращать проникновение посторонних материалов, утечку жидкости и любое опасное повышение давления.

6.7.2.8.3 Когда это требуется для некоторых веществ согласно соответствующей инструкции по переносным цистернам, указанной в колонке 10 Перечня опасных грузов и изложенной в пункте 4.2.5.2.6, переносные цистерны должны иметь устройство для сброса давления, утвержденное компетентным органом. За исключением случаев, когда переносная цистерна специализированного назначения оборудована утвержденным предохранительным устройством, изготовленным из материалов, совместимых с грузом, предохранительное устройство должно включать разрывную мембрану, устанавливаемую перед подпружиненным устройством для сброса давления. Если разрывная мембрана монтируется последовательно с требуемым устройством для сброса давления, между мембраной и устройством устанавливается манометр или соответствующий контрольно-сигнальный прибор для обнаружения повреждения мембраны, прокола или утечки, которые могут вызвать неправильное срабатывание системы сброса давления. Мембрана должна разрываться при номинальном давлении, превышающем на 10% давление срабатывания предохранительного устройства.

6.7.2.8.4 Каждая переносная цистерна вместимостью менее 1900 л должна иметь устройство для сброса давления, каковым может быть разрывная мембрана, если эта мембрана соответствует требованиям пункта 6.7.2.11.1. Если подпружиненное устройство для сброса давления не используется, разрывная мембрана должна быть отрегулирована на разрыв при номинальном давлении, равном испытательному давлению. Кроме того, могут также использоваться плавкие элементы, соответствующие требованиям пункта 6.7.2.10.1.

6.7.2.8.5 Если корпус оборудуется арматурой для слива под давлением, то нагнетательная магистраль должна быть снабжена соответствующим устройством для сброса давления, срабатывающим при давлении, не превышающем МДРД корпуса, а запорный клапан устанавливается как можно ближе к корпусу.

6.7.2.9 *Регулирование устройств для сброса давления*

6.7.2.9.1 Необходимо отметить, что устройства для сброса давления должны срабатывать лишь в условиях чрезмерного повышения температуры, так как корпус не должен подвергаться чрезмерным колебаниям давления при нормальных условиях перевозки (см. пункт 6.7.2.12.2).

6.7.2.9.2 Требуемое устройство для сброса давления должно быть отрегулировано на срабатывание при номинальном давлении, составляющем $\frac{5}{6}$ испытательного давления для корпусов с испытательным давлением не более 4,5 бар и 110% от $\frac{2}{3}$ испытательного давления для корпусов с испытательным давлением более 4,5 бар. После сброса давления устройство должно закрываться при давлении, которое не более чем на 10% ниже давления, при котором начался сброс. Устройство должно оставаться закрытым при любом более низком давлении. Это требование не препятствует использованию вакуумных предохранительных устройств или их комбинации с устройствами для сброса давления.

6.7.2.10 *Плавкие элементы*

6.7.2.10.1 Плавкие элементы должны срабатывать при температуре от 100°C до 149°C при условии, что давление в корпусе при температуре плавления элемента не превышает испытательного давления корпуса. Они устанавливаются в верхней части корпуса так, чтобы их входные отверстия находились в паровом пространстве, и когда они используются для целей обеспечения безопасности перевозки, они не должны быть защищены от внешнего тепла. Плавкие элементы не должны использоваться на переносных цистермах, испытательное давление которых превышает 2,65 бар, кроме случаев, когда это предписано специальным положением ТР36, указанным в колонке 11 Перечня опасных грузов в главе 3.2. Плавкие элементы, используемые на переносных цистермах, предназначенных для перевозки веществ при повышенных температурах, должны быть сконструированы таким образом, чтобы срабатывать при температуре, превышающей максимальную температуру, которая может возникнуть в ходе перевозки, и должны удовлетворять требованиям компетентного органа или уполномоченной им организации.

6.7.2.11 *Разрывные мембраны*

6.7.2.11.1 За исключением случаев, предусмотренных в пункте 6.7.2.8.3, разрывные мембраны должны быть отрегулированы на разрушение при номинальном давлении, равном испытательному давлению, в расчетном температурном интервале. При использовании разрывных мембран надлежит уделять особое внимание требованиям пунктов 6.7.2.5.1 и 6.7.2.8.3.

6.7.2.11.2 Разрывные мембраны должны быть рассчитаны на вакуумные давления, которые могут создаваться в переносной цистерне.

6.7.2.12 *Пропускная способность устройств для сброса давления*

6.7.2.12.1 Подпружиненное устройство для сброса давления, предусмотренное в пункте 6.7.2.8.1, должно иметь минимальную площадь поперечного сечения потока, равную отверстию диаметром 31,75 мм. Если используются вакуумные предохранительные устройства, то у них площадь поперечного сечения потока должна составлять не менее 284 мм².

6.7.2.12.2 Суммарная пропускная способность системы сброса давления (с учетом уменьшения потока в случаях, когда переносная цистерна оснащена разрывными мембранами, установленными перед подпружиненными устройствами для сброса давления, или когда подпружиненные устройства для сброса давления оснащены пламегасителем) в условиях полного охвата переносной цистерны огнем должна быть достаточной для обеспечения того, чтобы давление в корпусе превышало не более чем на 20% давление срабатывания устройства для сброса давления. Для обеспечения требуемой общей пропускной способности могут использоваться аварийные устройства для сброса давления. Эти устройства могут представлять собой плавкий элемент, подпружиненное устройство или разрывную мембрану либо комбинацию подпружиненного устройства и разрывной мембраны. Общая требуемая пропускная способность предохранительных устройств может быть определена с помощью формулы, приведенной в пункте 6.7.2.12.2.1, или таблицы, содержащейся в пункте 6.7.2.12.2.3.

6.7.2.12.2.1 Для определения общей требуемой пропускной способности предохранительных устройств, которая может рассматриваться как сумма пропускных способностей всех устройств для сброса давления, используется следующая формула:

$$Q = 12,4 \frac{FA^{0,82}}{LC} \sqrt{\frac{ZT}{M}},$$

где:

Q = минимальная требуемая скорость сброса, выраженная в кубических метрах воздуха в секунду (м³/с), при стандартных условиях: давление 1 бар и температура 0°C (273 K);

F = коэффициент, равный:

для обычных корпусов F = 1;

для изотермических корпусов F = U(649 – t)/13,6,

но в любом случае не менее 0,25, где:

U = теплопроводность изоляционного материала, выраженная в $\text{кВт} \cdot \text{м}^{-2} \cdot \text{К}^{-1}$, при 38°C ,

t = фактическая температура вещества во время наполнения (в $^\circ\text{C}$); если эта температура неизвестна, то она принимается за 15°C .

Приведенное выше значение F для изотермических корпусов может использоваться при условии, что изоляционный материал соответствует требованиям пункта 6.7.2.12.2.4;

- A = общая площадь наружной поверхности корпуса в квадратных метрах;
- Z = коэффициент сжимаемости газа в условиях аккумуляирования (если этот коэффициент неизвестен, он принимается за 1,0);
- T = абсолютная температура по Кельвину ($^\circ\text{C} + 273$) над устройствами для сброса давления в условиях аккумуляирования;
- L = скрытая теплота парообразования жидкости, выраженная в кДж/кг , в условиях аккумуляирования;
- M = молекулярная масса выпущенного газа;
- C = постоянная, полученная по одной из нижеследующих формул и являющаяся функцией отношения k удельных теплоемкостей:

$$k = \frac{c_p}{c_v},$$

где:

c_p – удельная теплоемкость при постоянном давлении; и

c_v – удельная теплоемкость при постоянном объеме.

Когда $k > 1$:

$$C = \sqrt{k \left(\frac{2}{k+1} \right)^{\frac{k+1}{k-1}}}.$$

Когда $k = 1$ или значение k неизвестно:

$$C = \frac{1}{\sqrt{e}} = 0,607,$$

где e – математическая постоянная, равная 2,7183.

Значение С можно также определить по следующей таблице:

k	C	k	C	k	C
1,00	0,607	1,26	0,660	1,52	0,704
1,02	0,611	1,28	0,664	1,54	0,707
1,04	0,615	1,30	0,667	1,56	0,710
1,06	0,620	1,32	0,671	1,58	0,713
1,08	0,624	1,34	0,674	1,60	0,716
1,10	0,628	1,36	0,678	1,62	0,719
1,12	0,633	1,38	0,681	1,64	0,722
1,14	0,637	1,40	0,685	1,66	0,725
1,16	0,641	1,42	0,688	1,68	0,728
1,18	0,645	1,44	0,691	1,70	0,731
1,20	0,649	1,46	0,695	2,00	0,770
1,22	0,652	1,48	0,698	2,20	0,793
1,24	0,656	1,50	0,701		

6.7.2.12.2.2 В качестве альтернативы вышеприведенной формуле размеры предохранительных устройств корпусов, предназначенных для перевозки жидкостей, могут быть определены по таблице, приведенной в пункте 6.7.2.12.2.3. Для этой таблицы коэффициент теплоизоляции принят за единицу при условии соответствующей корректировки в случае, если используется изотермический корпус. При составлении таблицы использовались следующие величины:

M	=	86,7	T	=	394 K
L	=	334,94 кДж/кг	C	=	0,607
Z	=	1			

6.7.2.12.2.3 Минимальная требуемая скорость сброса Q, выраженная в кубических метрах воздуха в секунду, при давлении 1 бар и температуре 0°C (273 K)

A Площадь поверхности (квадратные метры)	Q (Кубические метры воздуха в секунду)	A Площадь поверхности (квадратные метры)	Q (Кубические метры воздуха в секунду)
2	0,230	37,5	2,539
3	0,320	40	2,677
4	0,405	42,5	2,814
5	0,487	45	2,949
6	0,565	47,5	3,082
7	0,641	50	3,215
8	0,715	52,5	3,346
9	0,788	55	3,476
10	0,859	57,5	3,605
12	0,998	60	3,733
14	1,132	62,5	3,860
16	1,263	65	3,987
18	1,391	67,5	4,112
20	1,517	70	4,236
22,5	1,670	75	4,483
25	1,821	80	4,726
27,5	1,969	85	4,967
30	2,115	90	5,206
32,5	2,258	95	5,442
35	2,400	100	5,676

6.7.2.12.2.4 Системы изоляции, используемые с целью снижения выпускной способности, официально утверждаются компетентным органом или уполномоченной им организацией. В любом случае системы изоляции, утвержденные с этой целью, должны:

- a) оставаться в рабочем состоянии при всех температурах ниже 649°C; и
- b) быть покрыты материалом, температура плавления которого составляет 700°C или более.

6.7.2.13 *Маркировка устройств для сброса давления*

6.7.2.13.1 Каждое устройство для сброса давления должно иметь четко различимую и прочно нанесенную маркировку со следующими указаниями:

- a) давление (в барах или кПа) или температура (в °C), на которые оно отрегулировано для выпуска газа;
- b) допустимое отклонение от давления срабатывания для подпружиненных устройств;
- c) исходная температура, соответствующая номинальному давлению разрушения разрывных мембран;
- d) допустимое температурное отклонение для плавких элементов; и
- e) расчетная пропускная способность подпружиненных устройств для сброса давления, разрывных мембран или плавких элементов, выраженная в стандартных кубических метрах воздуха в секунду (м³/с).

Если возможно, необходимо указывать также следующую информацию:

- f) название завода-изготовителя и соответствующий номер по каталогу.

6.7.2.13.2 Расчетная пропускная способность, указываемая на подпружиненных устройствах для сброса давления, определяется в соответствии со стандартом ISO 4126-1:1991.

6.7.2.14 *Штуцеры устройств для сброса давления*

6.7.2.14.1 Штуцеры устройств для сброса давления должны быть достаточного размера, чтобы обеспечивать беспрепятственное поступление необходимого количества выпускаемых паров или газов к предохранительному устройству. Запорные клапаны не должны устанавливаться между корпусом и устройствами для сброса давления, за исключением тех случаев, когда для целей технического обслуживания или по другим причинам установлены дублирующие устройства, а запорные клапаны, обслуживающие фактически действующие устройства, заблокированы в открытом положении или запорные клапаны взаимно заблокированы таким образом, что по крайней мере одно из дублирующих устройств всегда находится в рабочем состоянии. В отверстии, ведущем к выпускной трубе или устройству для сброса давления, не должно быть засора, который мог бы ограничить или перекрыть поток газов из корпуса к этому устройству. Отводящие трубопроводы устройств для сброса давления, если они используются, должны выпускать сбрасываемые пары или жидкость в атмосферу в условиях минимального противодействия на такие устройства.

6.7.2.15 *Расположение устройств для сброса давления*

6.7.2.15.1 Входные отверстия устройств для сброса давления должны располагаться в верхней части корпуса, как можно ближе к его продольному и поперечному центру. Все входные отверстия устройств для сброса давления должны быть расположены – в условиях максимального наполнения –

в паровом пространстве корпуса и должны быть установлены таким образом, чтобы обеспечивать беспрепятственное удаление выделяющихся паров. В случае легковоспламеняющихся веществ выпускаемый пар должен быть направлен в сторону от корпуса таким образом, чтобы не сталкиваться с корпусом. Защитные устройства, изменяющие направление потока паров, допускаются при условии, что требуемая пропускная способность предохранительных устройств не снижается.

6.7.2.15.2 Должны быть приняты меры к тому, чтобы исключить доступ к устройствам для сброса давления посторонних лиц и предохранить эти устройства от повреждения в случае опрокидывания переносной цистерны.

6.7.2.16 *Контрольно-измерительные приборы*

6.7.2.16.1 Использование стеклянных уровнемеров и измерительных приборов из другого хрупкого материала, находящихся в непосредственном контакте с содержимым корпуса, не допускается.

6.7.2.17 *Опоры, каркас, подъемные и крепежные приспособления переносных цистерн*

6.7.2.17.1 Переносные цистерны должны быть спроектированы и изготовлены с опорной конструкцией, служащей надежным основанием во время перевозки. Нагрузки, указанные в пункте 6.7.2.2.12, и коэффициент запаса прочности, предусмотренный в пункте 6.7.2.2.13, должны рассматриваться с учетом этого аспекта конструкции. Допускается применение ползьев, каркасов, рам или других подобных конструкций.

6.7.2.17.2 Суммарные напряжения, вызываемые арматурой переносной цистерны (например, рамами, каркасом и т. д.), а также ее подъемными и крепежными приспособлениями, не должны вызывать чрезмерного напряжения в какой-либо части корпуса. На все переносные цистерны устанавливаются стационарные подъемные и крепежные приспособления. Эти приспособления желательно размещать на опорах переносной цистерны, но их можно также крепить к усиливающим элементам корпуса, расположенным в опорных точках.

6.7.2.17.3 При проектировании опор и каркасов необходимо учитывать коррозионное воздействие окружающей среды.

6.7.2.17.4 Проемы для вилочного захвата автопогрузчика должны иметь возможность закрываться. Средства закрытия этих проемов должны составлять неотъемлемую часть каркаса или должны быть прочно прикреплены к нему. Переносные цистерны длиной менее 3,65 м, состоящие из единственного отсека, могут не иметь закрывающихся проемов для вилочного захвата автопогрузчика при условии, что:

- a) корпус, включая все фитинги, хорошо защищен от удара вилами автопогрузчика; и
- b) расстояние между центрами проемов составляет по меньшей мере половину максимальной длины переносной цистерны.

6.7.2.17.5 Если переносные цистерны не защищены в ходе перевозки в соответствии с требованиями пункта 4.2.1.2, то корпуса и сервисное оборудование должны быть защищены от повреждения в результате поперечного или продольного удара или опрокидывания. Наружные фитинги должны быть защищены таким образом, чтобы препятствовать высвобождению содержимого корпуса в результате удара или опрокидывания переносной цистерны на ее фитинги. Такая защита включает, например:

- a) защиту от поперечного удара, которая может состоять из продольных балок, защищающих корпус с обеих сторон на уровне средней линии;

- b) защиту переносной цистерны от опрокидывания, которая может состоять из упрочняющих обручей или стержней, укрепленных на раме;
- c) защиту от удара сзади, которая может состоять из буфера или рамы;
- d) защиту корпуса от повреждения в результате удара или опрокидывания путем использования рамы, соответствующей стандарту ISO 1496-3:1995.

6.7.2.18 Утверждение типа конструкции

6.7.2.18.1 Компетентный орган или уполномоченная им организация выдает на каждую новую конструкцию переносной цистерны сертификат об утверждении ее типа. В этом сертификате удостоверяется, что переносная цистерна была обследована этим органом, пригодна для использования по своему назначению и отвечает требованиям настоящей главы и, в соответствующих случаях, положениям, предусмотренным в отношении веществ в главе 4.2 и в Перечне опасных грузов, содержащемся в главе 3.2. Если переносные цистерны изготавливаются серийно без внесения изменений в конструкцию, то сертификат действителен для всей серии. В сертификате указываются результаты испытаний прототипа, вещества или группа веществ, разрешенные к перевозке, конструкционные материалы корпуса и материалы облицовки (если таковая имеется), а также номер утверждения. Номер утверждения состоит из отличительного символа или знака государства, на территории которого был выдан сертификат об утверждении, т. е. отличительного знака, используемого в международном движении в соответствии с предписаниями Венской конвенции о дорожном движении 1968 года, и регистрационного номера. В сертификате должны указываться любые альтернативные предписания, упомянутые в пункте 6.7.1.2. Сертификат об утверждении типа конструкции может служить основанием для утверждения переносных цистерн меньшего размера, изготовленных из аналогичных по свойствам и толщине материалов в соответствии с таким же технологическим процессом и имеющих идентичные опоры, аналогичные запорные устройства и прочие составные части.

6.7.2.18.2 Протокол испытания прототипа для целей утверждения типа конструкции должен включать, по меньшей мере, следующие сведения:

- a) результаты соответствующего испытания каркаса по стандарту ISO 1496-3:1995;
- b) результаты первоначальной проверки и испытания в соответствии с пунктом 6.7.2.19.3; и
- c) результаты испытания на удар в соответствии с пунктом 6.7.2.19.1, если это применимо.

6.7.2.19 Проверка и испытания

6.7.2.19.1 Переносные цистерны, отвечающие определению контейнера, содержащемуся в Международной конвенции по безопасным контейнерам (КБК) 1972 года, с внесенными в нее поправками, не должны использоваться, если только они не были признаны годными после прохождения прототипом каждой конструкции испытания на динамический удар в продольном направлении, предусмотренного в разделе 41 части IV Руководства по испытаниям и критериям.

6.7.2.19.2 Корпус и элементы оборудования каждой переносной цистерны должны подвергаться проверке и испытаниям в первый раз перед началом эксплуатации (первоначальная проверка и испытание), а затем не реже одного раза в пять лет (пятилетние периодические проверки и испытания) с проведением промежуточных периодических проверок и испытаний в середине срока между двумя пятилетними периодическими проверками и испытаниями (т. е. каждые два с половиной года). Такие промежуточные проверки и испытания могут проводиться в течение трех месяцев по наступлении указанной даты. Если необходимо, то в соответствии с пунктом 6.7.2.19.7

проводятся внеплановые проверки и испытания, независимо от даты последней периодической проверки и испытания.

6.7.2.19.3 Первоначальная проверка и испытание переносной цистерны должны включать проверку конструктивных характеристик, внутренний и наружный осмотр переносной цистерны и ее фитингов с должным учетом предназначенных для перевозки веществ, а также испытание под давлением. До ввода переносной цистерны в эксплуатацию проводится также испытание на герметичность и проверка удовлетворительного функционирования всего сервисного оборудования. Если корпус и его фитинги подвергались испытанию под давлением отдельно, то после сборки они должны пройти совместное испытание на герметичность.

6.7.2.19.4 Пятилетние периодические проверки и испытания должны включать внутренний и наружный осмотр, а также, как правило, гидравлическое испытание. В случае цистерн, используемых только для перевозки твердых веществ, кроме токсичных или коррозионных веществ, которые не переходят в жидкое состояние во время перевозки, с разрешения компетентного органа гидравлическое испытание может быть заменено подходящим испытанием давлением, в 1,5 раза превышающим МДРД. Обшивка, теплоизоляция и подобные им конструкции снимаются только тогда, когда это необходимо для достоверной оценки состояния переносной цистерны. Если корпус и оборудование подвергались испытанию под давлением отдельно, то после сборки они должны пройти совместное испытание на герметичность.

6.7.2.19.5 Промежуточные проверки и испытания, проводимые каждые два с половиной года, должны включать, по меньшей мере, внутренний и наружный осмотр переносной цистерны и ее фитингов с должным учетом предназначенных для перевозки веществ, а также испытание на герметичность и проверку удовлетворительного функционирования всего сервисного оборудования. Обшивка, теплоизоляция и подобные им конструкции снимаются только тогда, когда это необходимо для достоверной оценки состояния переносной цистерны. Проводимый каждые два с половиной года внутренний осмотр переносных цистерн, предназначенных для перевозки одного и того же вещества, может быть отменен или заменен другими методами испытаний или процедурами проверки, указанными компетентным органом или уполномоченной им организацией.

6.7.2.19.6 Переносную цистерну нельзя наполнять и предъявлять к перевозке после истечения срока действия последней периодической проверки и испытания, проводимых каждые пять лет или каждые два с половиной года в соответствии с требованиями пункта 6.7.2.19.2. Однако переносная цистерна, наполненная до истечения срока действия последней периодической проверки и испытания, может перевозиться в течение не более трех месяцев после истечения срока действия этого последнего периодического испытания или проверки. Кроме того, переносная цистерна может перевозиться после истечения срока действия последнего периодического испытания и проверки:

- a) после опорожнения, но до очистки – в целях прохождения очередного требуемого испытания или проверки перед очередным наполнением; и
- b) если компетентный орган не распорядится иначе – в течение не более шести месяцев после истечения срока действия последнего периодического испытания или проверки с целью перевозки опасных грузов для их соответствующего удаления или переработки. Информация об освобождении от действия соответствующего требования заносится в транспортный документ.

6.7.2.19.7 Внеплановые проверки и испытания требуются в том случае, если переносная цистерна имеет поврежденные или корродированные участки, течь или иные дефекты, могущие нарушить целостность конструкции переносной цистерны. Масштаб внеплановых проверок и испытаний зависит от степени повреждения переносной цистерны или ухудшения ее состояния. При этом предполагается проведение по меньшей мере тех процедур, которые предусмотрены проверками и испытаниями, проводимыми каждые два с половиной года в соответствии с требованиями пункта 6.7.2.19.5.

6.7.2.19.8 В ходе внутреннего и наружного осмотра необходимо:

- a) проверить корпус на изъязвление, коррозию, абразивный износ, вмятины, деформацию, дефекты сварных швов или любые другие недостатки, включая течь, которые могли бы сделать цистерну небезопасной для перевозки;
- b) проверить трубопровод, клапаны (вентили), систему обогрева/охлаждения и прокладки на предмет наличия корродированных участков и любых других недостатков, включая течь, которые могли бы сделать переносную цистерну небезопасной для наполнения, опорожнения или перевозки;
- c) убедиться в том, что зажимные устройства крышек лазов действуют исправно и что не происходит утечки через крышки лазов или прокладки;
- d) заменить отсутствующие или затянуть ослабленные болты или гайки на любом фланцевом соединении или глухом фланце;
- e) убедиться в том, что все аварийные устройства и клапаны не имеют коррозии, деформации и иных повреждений или дефектов, которые могут помешать их нормальному функционированию. Дистанционные запорные устройства и самозакрывающиеся запорные клапаны необходимо привести в действие, с тем чтобы убедиться в их исправности;
- f) облицовку, если таковая имеется, проверить в соответствии с критериями, установленными заводом-изготовителем;
- g) убедиться в том, что требуемая маркировка на переносной цистерне является разборчивой и удовлетворяет соответствующим требованиям; и
- h) убедиться в том, что каркас, опоры и подъемные приспособления переносной цистерны находятся в удовлетворительном состоянии.

6.7.2.19.9 Проверки и испытания, предусмотренные в пунктах 6.7.2.19.1, 6.7.2.19.3, 6.7.2.19.4, 6.7.2.19.5 и 6.7.2.19.7, должны проводиться экспертом, утвержденным компетентным органом или уполномоченной им организацией, или в присутствии этого эксперта. Если испытание под давлением входит в программу проверок и испытаний, то применяется испытательное давление, указанное на табличке с данными, прикрепленной к переносной цистерне. В ходе испытания под давлением переносная цистерна проверяется на наличие течи в корпусе, трубопроводе или оборудовании.

6.7.2.19.10 Каждый раз, когда на корпусе производятся работы по резанию, обжигу или сварке, они должны утверждаться компетентным органом или уполномоченной им организацией с учетом правил эксплуатации емкостей высокого давления, в соответствии с которыми был изготовлен этот корпус. После окончания работ проводится испытание под давлением с использованием первоначального испытательного давления.

6.7.2.19.11 В случае обнаружения любого опасного дефекта переносная цистерна должна быть снята с эксплуатации и вновь допущена к ней лишь после устранения дефекта и прохождения повторных испытаний.

6.7.2.20 *Маркировка*

6.7.2.20.1 Каждая переносная цистерна должна быть снабжена коррозионноустойчивой металлической табличкой, прочно прикрепленной к переносной цистерне на видном месте, легко доступном для контроля. Если в силу устройства переносной цистерны табличку невозможно прочно прикрепить к корпусу, на корпусе проставляется маркировка, содержащая, по меньшей мере,

информацию, требуемую правилами эксплуатации емкостей высокого давления. На табличку наносятся с применением метода штамповки или другого аналогичного метода, по меньшей мере, указанные ниже сведения:

- a) сведения о собственнике:
 - i) регистрационный номер собственника;
- b) сведения об изготовлении:
 - i) страна изготовления;
 - ii) год изготовления;
 - iii) название или знак изготовителя;
 - iv) серийный номер, присвоенный изготовителем;

c) сведения об утверждении:

- i) символ Организации Объединенных Наций для тары



Этот символ должен использоваться исключительно для указания того, что тара, переносная цистерна или МЭГК удовлетворяет соответствующим требованиям глав 6.1, 6.2, 6.3, 6.5, 6.6 или 6.7;

- ii) страна утверждения;
 - iii) уполномоченная организация по утверждению типа конструкции;
 - iv) номер утверждения типа конструкции;
 - v) буквы "AA", если тип конструкции утвержден в соответствии с альтернативными предписаниями (см. пункт 6.7.1.2);
 - vi) правила эксплуатации емкостей высокого давления, в соответствии с которыми изготовлен корпус;
- d) значения давления:
- i) МДРД (манометрическое, в барах или кПа)²;
 - ii) испытательное давление (манометрическое, в барах или кПа)²;
 - iii) дата первоначального испытания под давлением (месяц и год);

- iv) идентификационный знак лица, присутствовавшего при проведении первоначального испытания под давлением;
- v) внешнее расчетное давление³ (манометрическое, в барах или кПа)²;
- vi) МДРД системы обогрева/охлаждения (манометрическое, в барах или кПа)² (когда применимо);
- e) значения температуры:
 - i) расчетный температурный интервал (в °C)²;
- f) материалы:
 - i) материал(ы) корпуса и стандарт(ы) на материал(ы);
 - ii) эквивалентная толщина для стандартной стали (в мм)²;
 - iii) облицовочный материал (когда применимо);
- g) вместимость:
 - i) вместимость по воде цистерны при 20°C (в литрах)².
После этих сведений должен проставляться символ "S", когда корпус разделен волногасящими переборками на отсеки вместимостью не более 7 500 литров;
 - ii) вместимость по воде каждой секции при 20°C (в литрах)² (когда применимо, в случае многосекционных цистерн).
После этих сведений должен проставляться символ "S", когда секция разделена волногасящими переборками на отсеки вместимостью не более 7 500 литров;
- h) периодические проверки и испытания:
 - i) вид последнего периодического испытания (проводимое каждые 2,5 года, 5 лет или внеплановое);
 - ii) дата последнего периодического испытания (месяц и год);
 - iii) испытательное давление (манометрическое, в барах или кПа)², использовавшееся при проведении последнего периодического испытания (если применимо);
 - iv) идентификационный знак уполномоченного органа, проводившего последнее испытание или присутствовавшего при его проведении.

3

См. пункт 6.7.2.2.10.

2

Должна быть указана используемая единица измерения.

Рис. 6.7.2.20.1: Пример маркировки на идентификационной табличке

Регистрационный номер собственника					
СВЕДЕНИЯ ОБ ИЗГОТОВЛЕНИИ					
Страна изготовления					
Год изготовления					
Изготовитель					
Серийный номер, присвоенный изготовителем					
СВЕДЕНИЯ ОБ УТВЕРЖДЕНИИ					
	Страна утверждения				
	Уполномоченная организация по утверждению типа конструкции				
	Номер утверждения типа конструкции		"AA" (если применимо)		
Правила изготовления корпуса (правила эксплуатации емкостей высокого давления)					
ЗНАЧЕНИЯ ДАВЛЕНИЯ					
МДРД		бар или кПа			
Испытательное давление		бар или кПа			
Дата первоначального испытания под давлением:	(мм/гггг)	Клеймо присутствовавшего лица:			
Внешнее расчетное давление		бар или кПа			
МДРД системы обогрева/охлаждения (когда применимо)		бар или кПа			
ЗНАЧЕНИЯ ТЕМПЕРАТУРЫ					
Расчетный температурный интервал		°C - °C			
МАТЕРИАЛЫ					
Материал(ы) корпуса и стандарт(ы) на материал(ы)					
Эквивалентная толщина для стандартной стали		мм			
Облицовочный материал (когда применимо)					
ВМЕСТИМОСТЬ					
Вместимость по воде цистерны при 20°C		литров	"S" (если применимо)		
Вместимость по воде секции ___ при 20°C (когда применимо, в случае многосекционных цистерн)		литров	"S" (если применимо)		
ПЕРИОДИЧЕСКИЕ ПРОВЕРКИ/ИСПЫТАНИЯ					
Вид испытания	Дата испытания	Клеймо присутствовавшего лица и испытательное давление ^a	Вид испытания	Дата испытания	Клеймо присутствовавшего лица и испытательное давление ^a
	(мм/гггг)	бар или кПа		(мм/гггг)	бар или кПа

^a Испытательное давление, если применимо.

6.7.2.20.2 Непосредственно на переносной цистерне или на металлической табличке, прочно прикрепленной к переносной цистерне, указываются следующие сведения:

Название оператора

Максимально разрешенная масса брутто (МРМБ) _____ кг

Масса порожней переносной цистерны _____ кг

Инструкция по переносным цистернам в соответствии с пунктом 4.2.5.2.6,

ПРИМЕЧАНИЕ: В отношении идентификации перевозимых веществ см. также часть 5.

6.7.2.20.3 Если переносная цистерна сконструирована и утверждена для перевозки и обработки в открытом море, то на идентификационной табличке должна быть сделана надпись "МОРСКАЯ ПЕРЕНОСНАЯ ЦИСТЕРНА".

6.7.3 Требования к проектированию, изготовлению, проверке и испытаниям переносных цистерн, предназначенных для перевозки неохлажденных сжиженных газов

6.7.3.1 Определения

Для целей настоящего раздела:

Испытание на герметичность означает испытание с использованием газа, при котором корпус и его сервисное оборудование подвергаются эффективному внутреннему давлению, составляющему не менее 25% от МДРД.

Испытательное давление означает максимальное манометрическое давление в верхней части корпуса во время его испытания под давлением.

Конструкционное оборудование означает усиливающие, крепящие, защитные и стабилизирующие наружные элементы корпуса.

Корпус означает часть переносной цистерны, которая удерживает неохлажденный сжиженный газ, предназначенный для перевозки (собственно цистерна), включая отверстия и их запорные устройства, но без сервисного или наружного конструкционного оборудования.

Максимально допустимое рабочее давление (МДРД) означает давление, по меньшей мере равное наибольшему из следующих двух значений, измеренных в верхней части корпуса цистерны, находящейся в рабочем состоянии, но в любом случае составляющее не менее 7 бар; имеются в виду значения:

- a) максимального эффективного манометрического давления, допустимого в корпусе во время наполнения или разгрузки; или
- b) максимального эффективного манометрического давления, на которое рассчитан корпус и которое должно составлять:
 - i) для неохлажденного сжиженного газа, указанного в инструкции по переносным цистернам Т50, содержащейся в пункте 4.2.5.2.6, – МДРД (в барах), указанное для этого газа в инструкции по переносным цистернам Т50;
 - ii) для остальных неохлажденных сжиженных газов – не меньше суммы:
 - абсолютного давления (в барах) паров неохлажденного сжиженного газа при расчетной исходной температуре минус 1 бар; и

- парциального давления (в барах) воздуха или других газов в пространстве над уровнем вещества, определяемого на основе расчетной исходной температуры и расширения жидкой фазы в результате повышения средней объемной температуры на $t_r - t_f$ (t_f = температура наполнения, составляющая обычно 15°C; t_r = 50°C, максимальная средняя объемная температура).

Максимально разрешенная масса брутто (МРМБ) означает сумму тарной массы переносной цистерны и наибольшей массы груза, разрешенной к перевозке.

Мягкая сталь означает сталь с гарантированным минимальным пределом прочности на растяжение 360-440 Н/мм² и гарантированным минимальным удлинением при разрушении, соответствующим требованиям пункта 6.7.3.3.3.3.

Переносная цистерна означает цистерну вместимостью более 450 литров, предназначенную для мультимодальных перевозок и используемую для транспортировки неохлажденных сжиженных газов класса 2. Корпус переносной цистерны должен быть оснащен сервисным и конструкционным оборудованием, необходимым для перевозки газов. Переносная цистерна должна быть сконструирована так, чтобы она могла наполняться и разгружаться без демонтажа конструкционного оборудования. Она должна иметь с наружной стороны корпуса стабилизирующие элементы и должна быть приспособлена для поднятия в наполненном состоянии. Она должна предназначаться в первую очередь для погрузки на транспортное средство или судно и быть оборудована салазками, опорами или вспомогательными приспособлениями для облегчения механизированных погрузочно-разгрузочных операций. Определение переносной цистерны не распространяется на автоцистерны, вагоны-цистерны, неметаллические цистерны, контейнеры средней грузоподъемности для массовых грузов (КСГМГ), газовые баллоны и большие сосуды.

Плотность наполнения означает среднюю массу неохлажденного сжиженного газа на литр вместимости корпуса (кг/л). Значения плотности наполнения приведены в инструкции по переносным цистернам Т50 в пункте 4.2.5.2.6.

Расчетная исходная температура означает температуру, при которой определяется давление паров содержимого с целью расчета МДРД. Расчетная исходная температура должна быть меньше критической температуры неохлажденного сжиженного газа, предназначенного для перевозки, для обеспечения того, чтобы газ всегда оставался в жидком состоянии. Ее значение для различных видов переносных цистерн составляет:

- a) для корпусов диаметром 1,5 м или меньше: 65°C;
- b) для корпусов диаметром более 1,5 м:
 - i) без изоляции или солнцезащитного экрана: 60°C;
 - ii) с солнцезащитным экраном (см. пункт 6.7.3.2.12): 55°C; и
 - iii) с изоляцией (см. пункт 6.7.3.2.12): 50°C.

Расчетное давление означает давление, используемое при расчетах, требуемых признанными правилами эксплуатации емкостей высокого давления. Расчетное давление должно быть не меньше наибольшего из следующих давлений:

- a) максимального эффективного манометрического давления, допустимого в корпусе во время наполнения или разгрузки; или

- b) суммы:
 - i) максимального эффективного манометрического давления, на которое рассчитан корпус, в соответствии с подпунктом b) определения МДРД (см. выше); и
 - ii) напора, определяемого на основе статических нагрузок, указанных в пункте 6.7.3.2.9, и составляющего не менее 0,35 бар.

Расчетный температурный интервал корпуса составляет от -40°C до 50°C для неохлажденных сжиженных газов, перевозимых при температуре окружающей среды. Более строгие требования в отношении расчетной температуры предъявляются к переносным цистернам, эксплуатируемым в суровых климатических условиях.

Сервисное оборудование означает контрольно-измерительные приборы, а также устройства для наполнения и разгрузки, удаления паров и газов, предохранительные устройства и теплоизоляцию.

Стандартная сталь означает сталь с пределом прочности на растяжение 370 Н/мм^2 и удлинением при разрушении 27%.

6.7.3.2 Общие требования к проектированию и изготовлению

6.7.3.2.1 Корпуса цистерн проектируются и изготавливаются в соответствии с признанными компетентным органом правилами эксплуатации емкостей высокого давления. Корпуса изготавливаются из стали, пригодной для профилирования. Материал должен в принципе соответствовать национальным или международным стандартам. Для сварных корпусов используется лишь материал, свариваемость которого была полностью продемонстрирована. Швы должны выполняться квалифицированно и обеспечивать полную безопасность. Если того требуют технологический процесс или свойства материалов, корпуса должны подвергаться соответствующей термической обработке, чтобы гарантировать достаточную прочность в зонах сварных соединений и зонах термического воздействия. При выборе материала следует учитывать расчетный температурный интервал с точки зрения риска хрупкого излома, коррозионного растрескивания под напряжением и ударной вязкости. При использовании мелкозернистой стали гарантированное значение предела текучести не должно превышать 460 Н/мм^2 и гарантированное значение верхнего предела прочности при растяжении не должно превышать 725 Н/мм^2 в соответствии с техническими требованиями к материалам. Материалы, из которых изготовлена переносная цистерна, должны быть пригодны к эксплуатации в условиях внешней среды, которые могут возникнуть во время перевозки.

6.7.3.2.2 Корпуса переносных цистерн, фитинги и трубопроводы изготавливаются из материалов, которые:

- a) не подвергаются существенному воздействию неохлажденного(ых) сжиженного(ых) газа(ов), предназначенного(ых) для перевозки; или
- b) должным образом пассивированы или нейтрализованы с помощью химической реакции.

6.7.3.2.3 Прокладки изготавливаются из материалов, совместимых с неохлажденным(ыми) сжиженным(ыми) газом(ами), предназначенным(ыми) для перевозки.

6.7.3.2.4 Следует избегать контакта между разнородными металлами, который может привести к повреждениям в результате гальванического эффекта.

6.7.3.2.5 Материалы, из которых изготовлена переносная цистерна, включая любые устройства, прокладки, покрытия и вспомогательные приспособления, не должны оказывать негативное

воздействие на неохлажденный(е) сжиженный(е) газ(ы), предназначенный(е) для перевозки в переносной цистерне.

6.7.3.2.6 Переносные цистерны должны проектироваться и изготавливаться со станинами, обеспечивающими надежную опору во время перевозки, а также с соответствующими приспособлениями для подъема и крепления.

6.7.3.2.7 Переносные цистерны должны проектироваться таким образом, чтобы выдерживать без потери содержимого по меньшей мере внутреннее давление, создаваемое содержимым, а также статические, динамические и тепловые нагрузки в обычных условиях погрузки/разгрузки и перевозки. В конструкции должно быть учтено усталостное разрушающее действие, оказываемое в результате неоднократного применения этих нагрузок в течение предполагаемого срока службы переносной цистерны.

6.7.3.2.8 Корпуса должны проектироваться таким образом, чтобы выдерживать без остаточной деформации внешнее манометрическое давление, превышающее не менее чем на 0,4 бара внутреннее давление. Если корпус должен подвергаться значительному вакуумному давлению перед наполнением или при опорожнении, он должен быть спроектирован так, чтобы выдерживать внешнее манометрическое давление, превышающее не менее чем на 0,9 бара внутреннее давление, и быть испытан на это давление.

6.7.3.2.9 Переносные цистерны и их крепежные детали должны, при максимально разрешенной загрузке, быть способны выдерживать следующие отдельно воздействующие статические нагрузки:

- a) в направлении движения: удвоенную МРМБ, помноженную на ускорение свободного падения (g)¹;
- b) горизонтально под прямыми углами к направлению движения: МРМБ (если направление движения точно не установлено, то нагрузки должны быть равны удвоенной МРМБ), помноженную на ускорение свободного падения (g)¹;
- c) вертикально снизу вверх: МРМБ, помноженную на ускорение свободного падения (g)¹; и
- d) вертикально сверху вниз: удвоенную МРМБ (общая нагрузка, включая действия силы тяжести), помноженную на ускорение свободного падения (g)¹.

6.7.3.2.10 При воздействии каждой из нагрузок, указанных в пункте 6.7.3.2.9, должны соблюдаться следующие значения коэффициента запаса прочности:

- a) для сталей с ярко выраженным пределом текучести – 1,5 по отношению к гарантированному пределу текучести; или
- b) для сталей без ярко выраженного предела текучести – 1,5 по отношению к гарантированному 0,2-процентному условному пределу текучести и 1% – для аустенитных сталей.

6.7.3.2.11 Значения предела текучести или условного предела текучести устанавливаются в соответствии с национальными или международными стандартами на материалы. При использовании аустенитных сталей минимальные значения предела текучести или условного предела текучести, установленные в соответствии со стандартами на материалы, могут быть увеличены не более чем на

¹ Для целей расчета $g = 9,81 \text{ м/с}^2$.

15%, если эти более высокие значения указаны в свидетельстве о проверке материала. При отсутствии стандарта на данный металл значение предела текучести или условного предела текучести утверждается компетентным органом.

6.7.3.2.12 Если корпуса, предназначенные для перевозки неохлажденных сжиженных газов, оборудованы теплоизоляцией, то системы теплоизоляции должны удовлетворять следующим требованиям:

- a) теплоизоляция должна состоять из экрана, покрывающего не менее трети, но не более половины верхней части поверхности корпуса и отделенного от корпуса воздушным зазором величиной около 40 мм по всей своей площади; или
- b) она должна представлять собой сплошное покрытие из изоляционного материала соответствующей толщины, защищенного от проникновения в него влаги и повреждения в обычных условиях перевозки и обеспечивающего теплопроводность величиной не более $0,67 \text{ (Вт} \cdot \text{м}^{-2} \cdot \text{К}^{-1}\text{)}$;
- c) если защитное покрытие газонепроницаемо, то необходимо предусмотреть устройство, предотвращающее возникновение в изолирующем слое опасного давления в случае нарушения герметичности корпуса или элементов его оборудования;
- d) теплоизоляция не должна препятствовать доступу к фитингам и разгрузочным устройствам.

6.7.3.2.13 Должна быть предусмотрена возможность заземления переносных цистерн, предназначенных для перевозки легковоспламеняющихся неохлажденных сжиженных газов.

6.7.3.3 Конструкционные критерии

6.7.3.3.1 Корпуса должны иметь круглое поперечное сечение.

6.7.3.3.2 Корпуса должны быть спроектированы и изготовлены таким образом, чтобы выдерживать испытательное давление, превышающее не менее чем в 1,3 раза расчетное давление. При проектировании конструкции корпусов должны учитываться минимальные значения МДРД, предусмотренные в инструкции по переносным цистернам T50, содержащейся в пункте 4.2.5.2.6, для каждого неохлажденного сжиженного газа, предназначенного для перевозки. Следует обратить внимание на требования в отношении минимальной толщины стенок этих корпусов, содержащиеся в подразделе 6.7.3.4.

6.7.3.3.3 Для сталей с ярко выраженным пределом текучести или с гарантированным значением условного предела текучести (как правило, 0,2-процентный условный предел текучести или 1% – для аустенитных сталей) напряжение первичной перегородки σ (сигма) в корпусе не должно превышать – при испытательном давлении – $0,75 Re$ или $0,50 Rm$ (в зависимости от того, какое из этих значений меньше), где:

Re = предел текучести в Н/мм^2 или 0,2-процентный условный предел текучести либо 1% – для аустенитных сталей;

Rm = минимальный предел прочности при растяжении в Н/мм^2 .

6.7.3.3.3.1 Для Re и Rm надлежит использовать минимальные значения, установленные в соответствии с национальными или международными стандартами на материалы. При использовании аустенитных сталей минимальные значения Re и Rm , установленные в соответствии со стандартами на материалы, могут быть увеличены не более чем на 15%, если эти более высокие значения указаны в свидетельстве о проверке материала. При отсутствии стандарта на данный металл используемые значения Re и Rm утверждаются компетентным органом или уполномоченной им организацией.

6.7.3.3.3.2 Для изготовления сварных корпусов не разрешается использовать марки стали с соотношением Re/R_m , составляющим более 0,85. Для определения этого соотношения должны использоваться значения Re и R_m , указанные в свидетельстве о проверке материала.

6.7.3.3.3.3 Значение удлинения при разрыве (в %) у сталей, используемых для изготовления корпусов, должно составлять не менее $10\ 000/R_m$ при абсолютном минимуме 16% для мелкозернистой стали и 20% для других сталей.

6.7.3.3.3.4 Для целей определения фактических значений показателей для материалов надлежит отметить, что в случае тонколистового металла ось образца, испытываемого на растяжение, должна находиться под прямыми углами (поперек) к направлению прокатки. Остаточное удлинение при разрыве измеряется на образцах прямоугольного поперечного сечения, соответствующих стандарту ISO 6892:1998, при их расчетной длине 50 мм.

6.7.3.4 Минимальная толщина стенок корпуса

6.7.3.4.1 Минимальная толщина стенок корпуса должна иметь наибольшее из следующих значений:

- a) минимальная толщина, определенная в соответствии с требованиями подраздела 6.7.3.4; и
- b) минимальная толщина, определенная в соответствии с признанными правилами эксплуатации емкостей высокого давления, включая требования подраздела 6.7.3.3.

6.7.3.4.2 Толщина стенок цилиндрической части корпуса, днищ и крышек лазов в корпусах диаметром не более 1,80 м должна составлять не менее 5 мм для стандартной стали или эквивалентное значение для используемой стали. Толщина стенок корпусов диаметром более 1,80 м должна составлять не менее 6 мм для стандартной стали или эквивалентное значение для используемой стали.

6.7.3.4.3 Толщина стенок цилиндрических частей, днищ и крышек лазов всех корпусов должна составлять не менее 4 мм, независимо от конструкционного материала.

6.7.3.4.4 Эквивалентное значение толщины стали, иное чем значение, предписанное для стандартной стали в пункте 6.7.3.4.2, определяется по следующей формуле:

$$e_1 = \frac{21,4e_0}{\sqrt[3]{R_{m1} \times A_1}},$$

где:

e_1 = требуемая эквивалентная толщина (в мм) используемой стали;

e_0 = минимальная толщина (в мм) стандартной стали, установленная в пункте 6.7.3.4.2;

R_{m1} = гарантированный минимальный предел прочности при растяжении (в Н/мм^2) используемой стали (см. пункт 6.7.3.3.3);

A_1 = гарантированное минимальное удлинение при разрыве (в %) используемой стали в соответствии с национальными или международными стандартами.

6.7.3.4.5 Толщина стенок ни в коем случае не должна быть меньше толщины, предписанной в пунктах 6.7.3.4.1–6.7.3.4.3. Все части корпуса должны иметь минимальную толщину, указанную в пунктах 6.7.3.4.1–6.7.3.4.3. Значения толщины должны определяться без учета допуска на коррозию.

6.7.3.4.6 При использовании мягкой стали (см. пункт 6.7.3.1) расчет по формуле, приведенной в пункте 6.7.3.4.4, не требуется.

6.7.3.4.7 Не допускается резких изменений толщины листов в местах соединения днищ с цилиндрической частью корпуса.

6.7.3.5 *Сервисное оборудование*

6.7.3.5.1 Сервисное оборудование должно быть установлено так, чтобы оно было защищено от опасности срывания или повреждения при погрузочно-разгрузочных работах и перевозке. Если каркас соединен с корпусом таким образом, что допускается определенное смещение сборочных узлов по отношению друг к другу, оборудование должно крепиться так, чтобы в результате такого смещения не повреждались рабочие детали. Наружные фитинги для слива (соединительные муфты для труб, запорные устройства), внутренний запорный клапан и его седло должны быть защищены от опасности срывания под воздействием внешних сил (например, путем использования сдвигающихся секций). Устройства наполнения и слива (включая фланцы или резьбовые заглушки) и любые защитные колпаки должны быть защищены от случайного открывания.

6.7.3.5.2 Все отверстия диаметром более 1,5 мм в корпусах переносных цистерн, за исключением отверстий для устройств сброса давления, смотровых отверстий и закрытых отверстий для газоотвода, должны быть снабжены по меньшей мере тремя взаимно независимыми последовательно установленными запорными устройствами, из которых первое – внутренний запорный клапан, клапан чрезмерного расхода или аналогичное устройство, второе – наружный запорный вентиль и третье – глухой фланец или аналогичное устройство.

6.7.3.5.2.1 Если переносная цистерна оснащается клапаном чрезмерного расхода, то этот клапан устанавливается таким образом, чтобы его седло находилось внутри корпуса или внутри приваренного фланца, или, если он устанавливается с наружной стороны, его крепежные устройства должны быть сконструированы таким образом, чтобы в случае удара клапан сохранил свою эффективность. Клапаны чрезмерного расхода выбираются и устанавливаются таким образом, чтобы они могли автоматически закрываться по достижении номинального расхода, указанного предприятием-изготовителем. Штуцеры и вспомогательные приспособления, ведущие к клапану чрезмерного расхода и от него, должны иметь пропускную способность, превышающую номинальный расход через такой клапан.

6.7.3.5.3 В случае отверстий для наполнения и опорожнения первое запорное устройство должно представлять собой внутренний запорный клапан, а второе – запорный вентиль, устанавливаемый в доступном месте на каждой выпускной и впускной трубе.

6.7.3.5.4 В случае отверстий для наполнения и опорожнения снизу у переносных цистерн, предназначенных для перевозки легковоспламеняющихся и/или токсичных неохлажденных сжиженных газов, внутренний запорный клапан должен представлять собой быстро закрывающееся предохранительное устройство, которое автоматически закрывается в случае непредусмотренного перемещения переносной цистерны во время наполнения или опорожнения или в случае ее охвата огнем. За исключением переносных цистерн вместимостью не более 1000 литров, необходимо предусмотреть возможность дистанционного управления этим устройством.

6.7.3.5.5 Помимо отверстий для наполнения, опорожнения и уравнивания давления газа, корпуса могут иметь отверстия для установки уровнемеров, термометров и манометров. Соединения таких приборов должны быть сварного типа; резьбовые соединения не допускаются.

6.7.3.5.6 Во всех переносных цистернах должны иметься лазы или другие смотровые отверстия соответствующего размера, позволяющие производить внутренний осмотр, техническое обслуживание и ремонт внутренней части цистерны.

6.7.3.5.7 Наружные фитинги должны быть, по возможности, сгруппированы вместе.

6.7.3.5.8 Каждый соединительный патрубок переносной цистерны должен иметь четкую маркировку, указывающую его назначение.

6.7.3.5.9 Каждый запорный клапан (вентиль) или другое запорное устройство должны быть спроектированы и изготовлены в расчете на номинальное давление не ниже МДРД корпуса с учетом температур, которые могут быть достигнуты в ходе перевозки. Все запорные вентили с ходовым винтом должны закрываться вращением маховика по часовой стрелке. Для других запорных клапанов должны четко указываться положение ("открыто" и "закрыто") и направление закрытия. Конструкция всех запорных клапанов должна исключать возможность их случайного открытия.

6.7.3.5.10 Трубопроводы должны быть спроектированы, изготовлены и установлены таким образом, чтобы они не подвергались опасности повреждения в результате теплового расширения и сжатия, механического удара и вибрации. Все трубопроводы должны быть изготовлены из подходящего металла. Везде, где это возможно, должны использоваться сварные соединения труб.

6.7.3.5.11 Медные трубы должны быть спаяны с использованием твердого припоя или иметь столь же прочное металлическое соединение. Температура плавления твердого припоя должна быть не ниже 525°C. Такие соединения не должны снижать прочности труб, например при нарезании резьбы.

6.7.3.5.12 Разрывное внутреннее давление всех трубопроводов и фитингов должно быть не меньше наибольшего из следующих двух значений: четырехкратного МДРД корпуса или четырехкратного давления, которому он может подвергаться в процессе эксплуатации при работе насоса или других устройств (за исключением устройств для сброса давления).

6.7.3.5.13 Для изготовления клапанов (вентилей) и вспомогательных приспособлений не должны использоваться пластичные металлы.

6.7.3.6 *Донные отверстия*

6.7.3.6.1 Некоторые неохлажденные сжиженные газы не должны перевозиться в переносных цистернах, имеющих донные отверстия, если инструкция по переносным цистернам T50, содержащаяся в пункте 4.2.5.2.6, указывает, что донные отверстия не допускаются. Отверстия, расположенные ниже уровня жидкости в корпусе, когда он наполнен до своего максимально допустимого предела наполнения, не допускаются.

6.7.3.7 *Устройства для сброса давления*

6.7.3.7.1 Переносные цистерны должны быть оборудованы одним или несколькими устройствами для сброса давления подпружиненного типа. Устройства для сброса давления должны автоматически открываться при давлении не менее МДРД и должны быть полностью открыты при давлении, составляющем 110% от МДРД. После сброса давления эти устройства должны закрываться при давлении, которое не более чем на 10% ниже давления, при котором начался его сброс, и должны оставаться закрытыми при любом более низком давлении. Устройства для сброса давления должны быть такого типа, чтобы они могли выдерживать динамические нагрузки, включая волновой удар жидкости. Разрывные мембраны, которые не установлены последовательно с подпружиненными устройствами для сброса давления, не допускаются.

6.7.3.7.2 Устройства для сброса давления должны быть сконструированы таким образом, чтобы предотвращать проникновение посторонних материалов, утечку газа и любое опасное повышение давления.

6.7.3.7.3 Переносные цистерны, предназначенные для перевозки некоторых неохлажденных сжиженных газов, указанных в инструкции по переносным цистернам T50, содержащейся в пункте 4.2.5.2.6, должны иметь устройство для сброса давления, утвержденное компетентным органом. За исключением случаев, когда переносная цистерна специализированного назначения оборудована утвержденным предохранительным устройством, изготовленным из материалов, совместимых с грузом, предохранительное устройство должно включать разрывную мембрану, устанавливаемую перед подпружиненным устройством. Между мембраной и устройством устанавливается манометр или соответствующий контрольно-сигнальный прибор для обнаружения повреждения мембраны, прокола или утечки, которые могут вызвать неправильное срабатывание системы сброса давления. Мембрана

должна разрываться при номинальном давлении, превышающем на 10% давление срабатывания предохранительного устройства.

6.7.3.7.4 В случае переносных цистерн многоцелевого назначения устройства для сброса давления должны открываться при давлении, указанном в пункте 6.7.3.7.1 для газа, имеющего наибольшее максимально допустимое давление среди газов, разрешенных к перевозке в переносной цистерне.

6.7.3.8 Пропускная способность устройств для сброса давления

6.7.3.8.1 Суммарная пропускная способность устройств для сброса давления в условиях полного охвата переносной цистерны огнем должна быть достаточной для обеспечения того, чтобы давление (включая аккумуляцию) внутри корпуса не превышало 120% от МДРД. Для достижения требуемой общей пропускной способности используются устройства для сброса давления подпружиненного типа. В случае цистерн многоцелевого назначения суммарная пропускная способность предохранительных устройств должна обеспечиваться в расчете на газ, требующий наиболее высокой пропускной способности из всех газов, разрешенных к перевозке в переносных цистернах.

6.7.3.8.1.1 Для определения общей требуемой пропускной способности предохранительных устройств, которая может рассматриваться как сумма пропускных способностей нескольких устройств, используется следующая формула⁴:

$$Q = 12,4 \frac{FA^{0,82}}{LC} \sqrt{\frac{ZT}{M}},$$

где:

Q = минимальная требуемая скорость сброса, выраженная в кубических метрах воздуха в секунду (м³/с), при стандартных условиях: давление 1 бар и температура 0°C (273 К);

F = коэффициент, равный:

для обычных корпусов F = 1;
для изотермических корпусов F = U(649-t)/13,6,

но в любом случае не менее 0,25, где:

U = теплопроводность изоляционного материала, выраженная в кВт · м⁻² · К⁻¹, при 38°C,

t = фактическая температура неохлажденного сжиженного газа во время наполнения (в °C); если эта температура неизвестна, то она принимается за 15°C.

Приведенное выше значение F для изотермических корпусов может использоваться при условии, что изоляционный материал соответствует требованиям пункта 6.7.3.8.1.2;

A = общая площадь наружной поверхности корпуса в квадратных метрах;

4

Эта формула применяется лишь к неохлажденным сжиженным газам, критическая температура которых значительно выше температуры в условиях аккумуляции. Если перевозятся газы, критическая температура которых близка к температуре в условиях аккумуляции или ниже ее, то при расчете пропускной способности устройств для сброса давления должны учитываться другие термодинамические свойства газа (см., например, CGA S-1.2-2003 "Pressure Relief Device Standards-Part 2-Cargo and Portable Tanks for Compressed Gases").

- Z = коэффициент сжимаемости газа в условиях аккумуляции (если этот коэффициент неизвестен, он принимается за 1,0);
- T = абсолютная температура по Кельвину ($^{\circ}\text{C} + 273$) над устройствами для сброса давления в условиях аккумуляции;
- L = скрытая теплота парообразования жидкости, выраженная в кДж/кг, в условиях аккумуляции;
- M = молекулярная масса выпущенного газа;
- C = постоянная, получаемая по одной из следующих формул как функция отношения k удельных теплоемкостей:

$$k = \frac{c_p}{c_v},$$

где:

c_p – удельная теплоемкость при постоянном давлении; и
 c_v – удельная теплоемкость при постоянном объеме.

Когда $k > 1$:

$$C = \sqrt{k \left(\frac{2}{k+1} \right)^{\frac{k+1}{k-1}}}.$$

Когда $k = 1$ или значение k неизвестно:

$$C = \frac{1}{\sqrt{e}} = 0,607,$$

где e – математическая постоянная, равная 2,7183.

Значение C можно также определить по следующей таблице:

k	C	k	C	k	C
1,00	0,607	1,26	0,660	1,52	0,704
1,02	0,611	1,28	0,664	1,54	0,707
1,04	0,615	1,30	0,667	1,56	0,710
1,06	0,620	1,32	0,671	1,58	0,713
1,08	0,624	1,34	0,674	1,60	0,716
1,10	0,628	1,36	0,678	1,62	0,719
1,12	0,633	1,38	0,681	1,64	0,722
1,14	0,637	1,40	0,685	1,66	0,725
1,16	0,641	1,42	0,688	1,68	0,728
1,18	0,645	1,44	0,691	1,70	0,731
1,20	0,649	1,46	0,695	2,00	0,770
1,22	0,652	1,48	0,698	2,20	0,793
1,24	0,656	1,50	0,701		

6.7.3.8.1.2 Системы изоляции, используемые с целью снижения выпускной способности, официально утверждаются компетентным органом или уполномоченной им организацией. В любом случае системы изоляции, утвержденные с этой целью, должны:

- a) оставаться в рабочем состоянии при всех температурах ниже 649°C; и
- b) быть покрыты материалом, температура плавления которого составляет 700°C или более.

6.7.3.9 Маркировка устройств для сброса давления

6.7.3.9.1 Каждое устройство для сброса давления должно иметь четко различимую и прочно нанесенную маркировку со следующими указаниями:

- a) давление (в барах или кПа), на которое оно отрегулировано для выпуска газа;
- b) допустимое отклонение от давления срабатывания для подпружиненных устройств;
- c) исходная температура, соответствующая номинальному давлению разрушения разрывных мембран; и
- d) расчетная пропускная способность устройства, выраженная в стандартных кубических метрах воздуха в секунду ($\text{м}^3/\text{с}$).

Если возможно, необходимо указывать также следующую информацию:

- e) название завода-изготовителя и соответствующий номер по каталогу.

6.7.3.9.2 Расчетная пропускная способность, указываемая на устройствах для сброса давления, определяется в соответствии со стандартом ISO 4126-1:1991.

6.7.3.10 Штуцеры устройств для сброса давления

6.7.3.10.1 Штуцеры устройств для сброса давления должны быть достаточного размера, чтобы обеспечивать беспрепятственное поступление необходимого количества выпускаемых паров или газов к предохранительному устройству. Запорные клапаны не должны устанавливаться между корпусом и устройством для сброса давления, за исключением тех случаев, когда для целей технического обслуживания или по другим причинам установлены дублирующие устройства и запорные клапаны, обслуживающие фактически действующие устройства, заблокированы в открытом положении или запорные клапаны взаимно заблокированы таким образом, что по крайней мере одно из дублирующих устройств, соответствующее требованиям пункта 6.7.3.8, всегда находится в рабочем состоянии. В отверстиях, ведущем к выпускной трубе или устройству для сброса давления, не должно быть засора, который мог бы ограничить или перекрыть поток газов из корпуса к этому устройству. Отводящие трубопроводы устройств для сброса давления, если они используются, должны выпускать сбрасываемые пары или жидкость в атмосферу в условиях минимального противодействия на такие устройства.

6.7.3.11 Расположение устройств для сброса давления

6.7.3.11.1 Входные отверстия устройств для сброса давления должны располагаться в верхней части корпуса, как можно ближе к его продольному и поперечному центру. Все входные отверстия устройств для сброса давления должны быть расположены – в условиях максимального наполнения – в паровом пространстве корпуса и должны быть установлены таким образом, чтобы обеспечивать беспрепятственное удаление выделяющихся паров. В случае легко воспламеняющихся неохлажденных сжиженных газов выпускаемый пар должен быть направлен в сторону от корпуса таким образом, чтобы не сталкиваться с корпусом. Защитные устройства, изменяющие направление потока паров, допускаются при условии, что требуемая пропускная способность предохранительных устройств не снижается.

6.7.3.11.2 Должны быть приняты меры к тому, чтобы исключить доступ к устройствам для сброса давления посторонних лиц и предохранить эти устройства от повреждения в случае опрокидывания переносной цистерны.

6.7.3.12 Контрольно-измерительные приборы

6.7.3.12.1 За исключением случаев, когда переносная цистерна наполняется по массе, она должна быть оборудована одним или несколькими контрольно-измерительными приборами. Использование стеклянных уровнемеров и измерительных приборов из другого хрупкого материала, находящихся в непосредственном контакте с содержимым корпуса, не допускается.

6.7.3.13 Опоры, каркас, подъемные и крепежные приспособления переносных цистерн

6.7.3.13.1 Переносные цистерны должны быть спроектированы и изготовлены с опорной конструкцией, служащей надежным основанием во время перевозки. Нагрузки, указанные в пункте 6.7.3.2.9, и коэффициент запаса прочности, предусмотренный в пункте 6.7.3.2.10, должны рассматриваться с учетом этого аспекта конструкции. Допускается применение полостей, каркасов, рам или других подобных конструкций.

6.7.3.13.2 Суммарные напряжения, вызываемые арматурой переносной цистерны (например, рамами, каркасом и т. д.), а также ее подъемными и крепежными приспособлениями, не должны вызывать чрезмерного напряжения в какой-либо части корпуса. На все переносные цистерны устанавливаются стационарные подъемные и крепежные приспособления. Эти приспособления желательно размещать на опорах переносной цистерны, но их можно также крепить к усиливающим элементам корпуса, расположенным в опорных точках.

6.7.3.13.3 При проектировании опор и каркасов необходимо учитывать коррозионное воздействие окружающей среды.

6.7.3.13.4 Проемы для вилочного захвата автопогрузчика должны быть способны закрываться. Средства закрытия этих проемов должны составлять неотъемлемую часть каркаса или быть прочно прикреплены к нему. Переносные цистерны длиной менее 3,65 м, состоящие из единственного отсека, могут не иметь закрывающихся проемов для вилочного захвата автопогрузчика при условии, что:

- a) корпус и все фитинги хорошо защищены от удара вилами автопогрузчика; и
- b) расстояние между центрами проемов составляет по меньшей мере половину максимальной длины переносной цистерны.

6.7.3.13.5 Если переносные цистерны не защищены в ходе перевозки в соответствии с требованиями пункта 4.2.2.3, то корпуса и сервисное оборудование должны быть защищены от повреждения в результате поперечного или продольного удара или опрокидывания. Наружные фитинги должны быть защищены таким образом, чтобы препятствовать высвобождению содержимого корпуса в результате удара или опрокидывания переносной цистерны на ее фитинги. Такая защита включает, например:

- a) защиту от поперечного удара, которая может состоять из продольных балок, защищающих корпус с обеих сторон на уровне средней линии;
- b) защиту переносной цистерны от опрокидывания, которая может состоять из упрочняющих обречей или стержней, укрепленных на раме;
- c) защиту от удара сзади, которая может состоять из бампера или рамы;
- d) защиту корпуса от повреждения в результате удара или опрокидывания путем использования рамы, соответствующей стандарту ISO 1496-3:1995.

6.7.3.14 Утверждение типа конструкции

6.7.3.14.1 Компетентный орган или уполномоченная им организация выдают на каждую новую конструкцию переносной цистерны сертификат об утверждении ее типа. В этом сертификате удостоверяется, что переносная цистерна была обследована этим органом, пригодна для использования по своему назначению и отвечает требованиям настоящей главы и, в соответствующих случаях, положениям, предусмотренным в отношении газов в инструкции по переносным цистернам T50, содержащейся в пункте 4.2.5.2.6. Если переносные цистерны изготавливаются серийно без внесения изменений в конструкцию, то сертификат действителен для всей серии. В сертификате указываются результаты испытаний прототипа, газы, разрешенные к перевозке, конструкционные материалы корпуса и номер утверждения. Номер утверждения состоит из отличительного символа или знака государства, на территории которого был выдан сертификат об утверждении, т. е. отличительного знака, используемого в международном движении в соответствии с предписаниями Венской конвенции о дорожном движении 1968 года, и регистрационного номера. В сертификате должны указываться любые альтернативные предписания, упомянутые в пункте 6.7.1.2. Сертификат об утверждении типа конструкции может служить основанием для утверждения переносных цистерн меньшего размера, изготовленных из аналогичных по свойствам и толщине материалов в соответствии с таким же технологическим процессом и имеющих идентичные опоры, аналогичные запорные устройства и прочие составные части.

6.7.3.14.2 Протокол испытаний прототипа для целей утверждения типа конструкции должен включать, по меньшей мере, следующие сведения:

- a) результаты соответствующего испытания каркаса по стандарту ISO 1496-3:1995;
- b) результаты первоначальной проверки и испытания в соответствии с пунктом 6.7.3.15.3; и
- c) результаты испытания на удар в соответствии с пунктом 6.7.3.15.1, если это применимо.

6.7.3.15 Проверка и испытания

6.7.3.15.1 Переносные цистерны, отвечающие определению контейнера, содержащемуся в Международной конвенции по безопасным контейнерам (КБК) 1972 года, с внесенными в нее поправками, не должны использоваться, если только они не были признаны годными после прохождения прототипом каждой конструкции испытания на динамический удар в продольном направлении, предусмотренного в разделе 41 части IV Руководства по испытаниям и критериям.

6.7.3.15.2 Корпус и элементы оборудования каждой переносной цистерны должны подвергаться проверке и испытаниям в первый раз перед началом эксплуатации (первоначальные проверка и испытание), а затем не реже одного раза в пять лет (пятилетние периодические проверки и испытания) с проведением промежуточных периодических проверок и испытаний в середине срока между двумя пятилетними периодическими проверками и испытаниями (т. е. каждые два с половиной года). Такие промежуточные проверки и испытания могут проводиться в течение трех месяцев по наступлении указанной даты. Если необходимо, то в соответствии с пунктом 6.7.3.15.7 проводятся внеплановые проверки и испытания, независимо от даты последней периодической проверки и испытания.

6.7.3.15.3 Первоначальная проверка и испытание переносной цистерны должны включать проверку конструктивных характеристик, внутренний и наружный осмотр переносной цистерны и ее фитингов с должным учетом предназначенных для перевозки неохлажденных сжиженных газов, а также испытание под давлением с использованием испытательных давлений в соответствии с пунктом 6.7.3.3.2. С согласия компетентного органа или уполномоченной им организации испытание под давлением может проводиться как гидравлическое испытание или с использованием другой жидкости или газа. До ввода переносной цистерны в эксплуатацию проводятся также испытания на

герметичность и проверка удовлетворительного функционирования всего сервисного оборудования. Если корпус и его фитинги подвергались испытанию под давлением отдельно, то после сборки они должны пройти совместное испытание на герметичность. Все сварные швы корпуса, подвергаемые полным нагрузкам, должны проверяться в ходе первоначального испытания радиографическим, ультразвуковым или другим подходящим неразрушительным методом. Это положение не применяется к покрытию изоляции.

6.7.3.15.4 Пятилетние периодические проверки и испытания должны включать внутренний и наружный осмотр, а также, как правило, гидравлическое испытание. Обшивка, теплоизоляция и подобные им конструкции снимаются только тогда, когда это необходимо для достоверной оценки состояния переносной цистерны. Если корпус и оборудование подвергались испытанию под давлением отдельно, то после сборки они должны пройти совместное испытание на герметичность.

6.7.3.15.5 Промежуточные проверки и испытания, проводимые каждые два с половиной года, должны включать по меньшей мере внутренний и наружный осмотр переносной цистерны и ее фитингов с должным учетом предназначенных для перевозки неохлажденных сжиженных газов, а также испытание на герметичность и проверку удовлетворительного функционирования всего сервисного оборудования. Обшивка, теплоизоляция и подобные им конструкции снимаются только тогда, когда это необходимо для достоверной оценки состояния переносной цистерны. Проводимый каждые два с половиной года внутренний осмотр переносных цистерн, предназначенных для перевозки одного и того же неохлажденного сжиженного газа, может быть отменен или заменен другими методами испытаний или процедурами проверки, указанными компетентным органом или уполномоченной им организацией.

6.7.3.15.6 Переносную цистерну нельзя наполнять и предъявлять к перевозке после истечения срока действия последней периодической проверки и испытания, проводимых каждые пять лет или каждые два с половиной года в соответствии с требованиями пункта 6.7.3.15.2. Однако переносная цистерна, наполненная до истечения срока действия последней периодической проверки и испытания, может перевозиться в течение не более трех месяцев после истечения срока действия этого последнего периодического испытания или проверки. Кроме того, переносная цистерна может перевозиться после истечения срока действия последнего периодического испытания и проверки:

- a) после опорожнения, но до очистки – в целях прохождения очередного требуемого испытания или проверки перед очередным наполнением; и
- b) если компетентный орган не распорядится иначе – в течение не более шести месяцев после истечения срока действия последнего периодического испытания или проверки с целью перевозки опасных грузов для их соответствующего удаления или переработки. Информация об освобождении от действия соответствующего требования заносится в транспортный документ.

6.7.3.15.7 Внеплановые проверки и испытания требуются в том случае, если переносная цистерна имеет поврежденные или корродированные участки, течь или иные дефекты, могущие нарушить целостность конструкции переносной цистерны. Масштаб внеплановых проверок и испытаний зависит от степени повреждения переносной цистерны или ухудшения ее состояния. При этом предполагается проведение по меньшей мере тех процедур, которые предусмотрены проверками и испытаниями, проводимыми каждые два с половиной года в соответствии с требованиями пункта 6.7.3.15.5.

6.7.3.15.8 В ходе внутреннего и наружного осмотра необходимо:

- a) проверить корпус на изъязвление, коррозию, абразивный износ, вмятины, деформацию, дефекты сварных швов или любые другие недостатки, включая течь, которые могли бы сделать переносную цистерну небезопасной для перевозки;
- b) проверить трубопровод, клапаны (вентили), систему обогрева/охлаждения и прокладки на предмет наличия корродированных участков или любых других

недостатков, включая течь, которые могли бы сделать переносную цистерну небезопасной для наполнения, опорожнения или перевозки;

- c) убедиться в том, что зажимные устройства крышек лазов действуют исправно и что не происходит утечки через крышки лазов или прокладки;
- d) заменить отсутствующие или затянуть ослабленные болты или гайки на любом фланцевом соединении или глухом фланце;
- e) убедиться в том, что все аварийные устройства и клапаны не имеют коррозии, деформации и иных повреждений или дефектов, которые могли бы помешать их нормальному функционированию. Дистанционные запорные устройства и самозакрывающиеся запорные клапаны необходимо привести в действие, с тем чтобы убедиться в их исправности;
- f) убедиться в том, что требуемая маркировка на переносной цистерне является разборчивой и удовлетворяет соответствующим требованиям; и
- g) убедиться в том, что каркас, опоры и подъемные приспособления переносной цистерны находятся в удовлетворительном состоянии.

6.7.3.15.9 Проверки и испытания, предусмотренные в пунктах 6.7.3.15.1, 6.7.3.15.3, 6.7.3.15.4, 6.7.3.15.5 и 6.7.3.15.7, должны проводиться экспертом, утвержденным компетентным органом или уполномоченной им организацией, или в присутствии этого эксперта. Если испытание под давлением входит в программу проверок и испытаний, то применяется испытательное давление, указанное на табличке с данными, прикрепленной к переносной цистерне. В ходе испытания под давлением переносная цистерна проверяется на наличие течи в корпусе, трубопроводе или оборудовании.

6.7.3.15.10 Каждый раз, когда на корпусе производятся работы по резанию, обжигу или сварке, они должны утверждаться компетентным органом или уполномоченной им организацией с учетом правил эксплуатации емкостей высокого давления, в соответствии с которыми был изготовлен этот корпус. После окончания работ проводится испытание под давлением с использованием первоначального испытательного давления.

6.7.3.15.11 В случае обнаружения любого опасного дефекта переносная цистерна должна быть снята с эксплуатации и вновь допущена к ней лишь после устранения дефекта и прохождения повторных испытаний.

6.7.3.16 Маркировка

6.7.3.16.1 Каждая переносная цистерна должна быть снабжена коррозионноустойчивой металлической табличкой, прочно прикрепленной к переносной цистерне на видном месте, легко доступном для контроля. Если в силу устройства переносной цистерны табличку невозможно прочно прикрепить к корпусу, на корпусе проставляется маркировка, содержащая, по меньшей мере, информацию, требуемую правилами эксплуатации емкостей высокого давления. На табличку наносятся с применением метода штамповки или другого аналогичного метода, по меньшей мере, указанные ниже сведения:

- a) сведения о собственнике:
 - i) регистрационный номер собственника;
- b) сведения об изготовлении:
 - i) страна изготовления;
 - ii) год изготовления;

- iii) название или знак изготовителя;
- iv) серийный номер присвоенный изготовителем;
- c) сведения об утверждении:
 - i) символ Организации Объединенных Наций для тары  .

Этот символ должен использоваться исключительно для указания того, что тара, переносная цистерна или МЭГК удовлетворяет соответствующим требованиям глав 6.1, 6.2, 6.3, 6.5, 6.6 или 6.7;
 - ii) страна утверждения;
 - iii) уполномоченная организация по утверждению типа конструкции;
 - iv) номер утверждения типа конструкции;
 - v) буквы "AA", если тип конструкции утвержден в соответствии с альтернативными предписаниями (см. пункт 6.7.1.2);
 - vi) правила эксплуатации емкостей высокого давления, в соответствии с которыми изготовлен корпус;
- d) значения давления:
 - i) МДРД (монометрическое, в барах или кПа)²;
 - ii) испытательное давление (монометрическое, в барах или кПа)²;
 - iii) дата первоначального испытания под давлением (месяц и год);
 - iv) идентификационный знак лица, присутствовавшего при проведении первоначального испытания под давлением;
 - v) внешнее расчетное давление⁵ (монометрическое, в барах или кПа)²;
- e) значения температуры:
 - i) расчетный температурный интервал (в °C)²;
 - ii) расчетная исходная температура (в °C)²;

² Должна быть указана используемая единица измерения.

⁵ См. пункт 6.7.3.2.8.

- f) материалы
 - i) материал(ы) корпуса и стандарт(ы) на материал(ы);
 - ii) эквивалентная толщина для стандартной стали (в мм)²;
- g) вместимость:
 - i) вместимость по воде цистерны при 20°C (в литрах)²;
- h) периодические проверки и испытания:
 - i) вид последнего периодического испытания (проводимое каждые 2,5 года, 5 лет или внеплановое);
 - ii) дата последнего периодического испытания (месяц и год);
 - iii) испытательное давление (монотрическое, в барах или кПа)², использовавшееся при проведении последнего периодического испытания (если применимо);
 - iv) идентификационный знак уполномоченного органа, проводившего последнее испытание или присутствовавшего при его проведении.

Рис. 6.7.3.16.1: Пример маркировки на идентификационной табличке

Регистрационный номер собственника			
СВЕДЕНИЯ ОБ ИЗГОТОВЛЕНИИ			
Страна изготовления			
Год изготовления			
Изготовитель			
Серийный номер, присвоенный изготовителем			
СВЕДЕНИЯ ОБ УТВЕРЖДЕНИИ			
	Страна утверждения		
	Уполномоченная организация по утверждению типа конструкции		
	Номер утверждения типа конструкции		"AA" (если применимо)
Правила изготовления корпуса (правила эксплуатации емкостей высокого давления)			
ЗНАЧЕНИЯ ДАВЛЕНИЯ			
МДРД		бар или кПа	
Испытательное давление		бар или кПа	
Дата первоначального испытания под давлением:	(мм/гггг)	Клеймо присутствовавшего лица:	
Внешнее расчетное давление		бар или кПа	

ЗНАЧЕНИЯ ТЕМПЕРАТУРЫ							
Расчетный температурный интервал		°C		- °C			
Расчетная исходная температура		°C					
МАТЕРИАЛЫ							
Материал(ы) корпуса и стандарт(ы) на материал(ы)							
Эквивалентная толщина для стандартной стали		мм					
ВМЕСТИМОСТЬ							
Вместимость по воде цистерны при 20°C		литров		"S" (если применимо)			
ПЕРИОДИЧЕСКИЕ ПРОВЕРКИ/ИСПЫТАНИЯ							
Вид испытания	Дата испытания	Клеймо присутствовавшего лица и испытательное давление ^a		Вид испытания	Дата испытания	Клеймо присутствовавшего лица и испытательное давление ^a	
	(mi/гггг)	бар или кПа			(mi/гггг)	бар или кПа	

^a Испытательное давление, если применимо.

6.7.3.16.2 Непосредственно на переносной цистерне или на металлической табличке, прочно прикрепленной к переносной цистерне, указываются следующие сведения:

Название оператора

Наименование неохлажденного(ых) сжиженного(ых) газа(ов), разрешенного(ых) к перевозке

Максимально разрешенная масса груза для каждого неохлажденного сжиженного газа, разрешенного к перевозке _____ кг

Максимально разрешенная масса брутто (МРМБ) _____ кг

Масса порожней переносной цистерны _____ кг

Инструкция по переносным цистернам в соответствии с пунктом 4.2.5.2.6.

ПРИМЕЧАНИЕ: В отношении идентификации перевозимых неохлажденных сжиженных газов см. также часть 5.

6.7.3.16.3 Если переносная цистерна сконструирована и утверждена для перевозки и обработки в открытом море, то на идентификационной табличке должна быть сделана надпись "МОРСКАЯ ПЕРЕНОСНАЯ ЦИСТЕРНА".

6.7.4 Требования к проектированию, изготовлению, проверке и испытаниям переносных цистерн, предназначенных для перевозки охлажденных сжиженных газов

6.7.4.1 Определения

Для целей настоящего раздела:

Время удержания означает время между установлением первоначального состояния наполнения и повышением давления, в результате притока тепла, до наименьшего установленного давления устройств(а) ограничения давления.

Испытание на герметичность означает испытание с использованием газа, при котором корпус и его сервисное оборудование подвергаются эффективному внутреннему давлению, составляющему не менее 90% от МДРД.

Испытательное давление означает максимальное манометрическое давление в верхней части корпуса во время его испытания под давлением.

Конструкционное оборудование означает усиливающие, крепящие, защитные и стабилизирующие наружные элементы корпуса.

Корпус означает часть переносной цистерны, которая удерживает охлажденный сжиженный газ, предназначенный для перевозки, включая отверстия и их запорные устройства, но без сервисного или наружного конструкционного оборудования.

Минимальная расчетная температура означает температуру, которая используется для проектирования и изготовления корпуса и не поднимается выше наиболее низкой (наиболее холодной) температуры (рабочей температуры) содержимого при обычных условиях наполнения, опорожнения и перевозки.

Максимально допустимое рабочее давление (МДРД) означает максимально разрешенное эффективное манометрическое давление в верхней части корпуса загруженной переносной цистерны, находящейся в рабочем состоянии, включая наиболее высокое эффективное давление во время наполнения и опорожнения.

Максимально разрешенная масса брутто (МРМБ) означает сумму тарной массы переносной цистерны и наибольшей массы груза, разрешенной к перевозке.

Переносная цистерна означает изотермическую цистерну вместимостью более 450 литров, предназначенную для мультимодальных перевозок и оснащенную сервисным и конструкционным оборудованием, необходимым для перевозки охлажденных сжиженных газов. Переносная цистерна должна быть сконструирована так, чтобы она могла наполняться и разгружаться без демонтажа конструкционного оборудования. Она должна иметь с наружной стороны корпуса стабилизирующие элементы и должна быть приспособлена для поднятия в наполненном состоянии. Она должна предназначаться в первую очередь для погрузки на транспортное средство или судно и быть оборудована салазками, опорами или вспомогательными приспособлениями для облегчения механизированных погрузочно-разгрузочных операций. Определение переносной цистерны не распространяется на автоцистерны, вагоны-цистерны, неметаллические цистерны, контейнеры средней грузоподъемности для массовых грузов (КСГМГ), газовые баллоны и большие сосуды.

Рубашка означает наружную изолирующую оболочку, которая может быть частью системы изоляции.

Сервисное оборудование означает контрольно-измерительные приборы, а также устройства для наполнения и разгрузки, удаления паров и газов, предохранительные устройства, устройства повышения давления и охлаждения, теплоизоляцию.

Стандартная сталь означает сталь с пределом прочности на растяжение 370 Н/мм^2 и удлинением при разрушении 27%.

Цистерна означает конструкцию, состоящую обычно либо из:

- a) рубашки и одного или нескольких внутренних корпусов, причем из пространства между корпусом(ами) и рубашкой выкачан воздух (вакуумная изоляция), а в сам корпус может быть встроена система теплоизоляции; либо из
- b) рубашки и внутреннего корпуса с промежуточным слоем твердого теплоизоляционного материала (например, жесткий пенопласт).

6.7.4.2 *Общие требования к проектированию и изготовлению*

6.7.4.2.1 Корпуса цистерн проектируются и изготавливаются в соответствии с признанными компетентным органом правилами эксплуатации емкостей высокого давления. Корпуса и рубашки изготавливаются из стали, пригодной для профилирования. Рубашки изготавливаются из стали. Для изготовления приспособлений и опорных элементов между корпусом и рубашкой могут использоваться неметаллические материалы, если они продемонстрировали свою эксплуатационную пригодность при минимальной расчетной температуре. Материалы должны в принципе соответствовать национальным или международным стандартам. Для сварных корпусов и рубашек используются лишь материалы, свариваемость которых была полностью продемонстрирована. Швы должны выполняться квалифицированно и обеспечивать полную безопасность. Если того требуют технологический процесс или свойства материалов, корпуса должны подвергаться соответствующей термической обработке, чтобы гарантировать достаточную прочность в зонах сварных соединений и зонах термического воздействия. При выборе материала следует учитывать минимальную расчетную температуру с точки зрения риска хрупкого разрушения, водородного охрупчивания, коррозионного растрескивания под напряжением и ударной вязкости. При использовании мелкозернистой стали гарантированное значение предела текучести не должно превышать 460 Н/мм^2 и гарантированное значение верхнего предела прочности при растяжении не должно превышать 725 Н/мм^2 в соответствии с техническими требованиями к материалам. Материалы, из которых изготовлена переносная цистерна, должны быть пригодны к эксплуатации в условиях внешней среды, которые могут возникнуть во время перевозки.

6.7.4.2.2 Любая часть переносной цистерны, включая фитинги, прокладки и трубопроводы, которая, как можно предположить, обычно будет вступать в контакт с перевозимым охлажденным сжиженным газом, должна быть совместима с этим охлажденным сжиженным газом.

6.7.4.2.3 Следует избегать контакта между разнородными металлами, который может привести к повреждениям в результате гальванического эффекта.

6.7.4.2.4 Система теплоизоляции должна включать сплошное покрытие корпуса(ов) эффективными изоляционными материалами. Наружная изоляция должна быть защищена рубашкой для предотвращения проникновения влаги и получения прочих повреждений при обычных условиях перевозки.

6.7.4.2.5 Если рубашка газонепроницаема, то необходимо предусмотреть устройство, позволяющее избежать возникновения опасного давления в изолирующем слое.

6.7.4.2.6 Переносные цистерны, предназначенные для перевозки охлажденных сжиженных газов с температурой кипения ниже -182°C при атмосферном давлении, не должны включать материалов, могущих опасно реагировать с кислородом или обогащенной кислородом газовой средой, если они находятся в той части теплоизоляции, где имеется опасность контакта с кислородом или обогащенной кислородом жидкостью.

6.7.4.2.7 Изоляционные материалы не должны существенно терять свои свойства в ходе эксплуатации.

6.7.4.2.8 Для каждого охлажденного сжиженного газа, предназначенного для перевозки в переносной цистерне, определяется контрольное время удержания.

6.7.4.2.8.1 Контрольное время удержания определяется методом, признанным компетентным органом, на основе следующих данных:

- a) эффективности системы изоляции, определенной в соответствии с пунктом 6.7.4.2.8.2;
- b) наиболее низкого давления, на которое отрегулирован(ы) ограничитель(и) давления;
- c) первоначальных условий наполнения;

- d) предполагаемой температуры окружающей среды, равной 30°C;
- e) физических свойств отдельного охлажденного сжиженного газа, предназначенного для перевозки.

6.7.4.2.8.2 Эффективность системы изоляции (приток тепла в ваттах) устанавливается путем типового испытания переносной цистерны в соответствии с процедурой, признанной компетентным органом. Это испытание состоит либо из:

- a) испытания при постоянном давлении (например, при атмосферном давлении), когда потеря охлажденного сжиженного газа измеряется за данный промежуток времени; либо из
- b) испытания закрытой системы, когда повышение давления в корпусе измеряется за данный промежуток времени.

В случае испытания при постоянном давлении следует учитывать изменения атмосферного давления. При проведении обоих испытаний необходимо вносить поправку на любое изменение окружающей температуры, исходя при этом из предполагаемой температуры окружающей среды, равной 30°C.

ПРИМЕЧАНИЕ: В отношении определения фактического времени удержания перед каждым рейсом см. подраздел 4.2.3.7.

6.7.4.2.9 Рубашка цистерны с двойными стенками и вакуумной изоляцией должна быть рассчитана либо на внешнее манометрическое давление не менее 100 кПа (1 бар), установленное в соответствии с признанными техническими правилами, либо на критическое разрушающее манометрическое давление не менее 200 кПа (2 бар). При расчете способности рубашки выдерживать внешнее давление могут учитываться внутренние и наружные усиливающие элементы.

6.7.4.2.10 Переносные цистерны должны проектироваться и изготавливаться со станинами, обеспечивающими надежную опору во время перевозки, а также с соответствующими приспособлениями для подъема и крепления.

6.7.4.2.11 Переносные цистерны должны проектироваться таким образом, чтобы выдерживать без потери содержимого, по меньшей мере, внутреннее давление, создаваемое содержимым, а также статические, динамические и тепловые нагрузки в обычных условиях погрузки/разгрузки и перевозки. В конструкции должно быть учтено усталостное разрушающее действие, оказываемое в результате неоднократного применения этих нагрузок в течение предполагаемого срока службы переносной цистерны.

6.7.4.2.12 Переносные цистерны и их крепежные детали должны, при максимально разрешенной загрузке, быть способны выдерживать следующие раздельно воздействующие статические нагрузки:

- a) в направлении движения: удвоенную МРМБ, помноженную на ускорение свободного падения (g)¹;
- b) горизонтально под прямыми углами к направлению движения: МРМБ (если направление движения точно не установлено, то нагрузки должны быть равны удвоенной МРМБ), помноженную на ускорение свободного падения (g)¹;

¹ Для целей расчета $g = 9,81 \text{ м/с}^2$.

- c) вертикально снизу вверх: МРМБ, помноженную на ускорение свободного падения (g)¹; и
- d) вертикально сверху вниз: удвоенную МРМБ (общая нагрузка, включая действия силы тяжести), помноженную на ускорение свободного падения (g)¹.

6.7.4.2.13 При воздействии каждой из нагрузок, указанных в пункте 6.7.4.2.12, должны соблюдаться следующие значения коэффициента запаса прочности:

- a) для сталей с ярко выраженным пределом текучести – 1,5 по отношению к гарантированному пределу текучести; или
- b) для сталей без ярко выраженного предела текучести – 1,5 по отношению к гарантированному 0,2-процентному условному пределу текучести и 1% – для аустенитных сталей.

6.7.4.2.14 Значения предела текучести или условного предела текучести устанавливаются в соответствии с национальными или международными стандартами на материалы. При использовании аустенитных сталей минимальные значения предела текучести или условного предела текучести, установленные в соответствии со стандартами на материалы, могут быть увеличены не более чем на 15%, если эти более высокие значения указаны в свидетельстве о проверке материала. При отсутствии стандарта на данный металл значение предела текучести или условного предела текучести утверждается компетентным органом.

6.7.4.2.15 Должна быть предусмотрена возможность заземления переносных цистерн, предназначенных для перевозки легковоспламеняющихся охлажденных сжиженных газов.

6.7.4.3 Конструкционные критерии

6.7.4.3.1 Корпуса должны иметь круглое поперечное сечение.

6.7.4.3.2 Корпуса должны быть спроектированы и изготовлены таким образом, чтобы выдерживать испытательное давление, составляющее не менее 1,3 МДРД. Для корпусов с вакуумной изоляцией испытательное давление должно превышать не менее чем в 1,3 раза сумму МДРД и 100 кПа (1 бар). В любом случае испытательное давление не должно быть менее 300 кПа (3 бара) манометрического давления. Следует обратить внимание на требования в отношении минимальной толщины стенок корпуса, содержащиеся в пунктах 6.7.4.4.2–6.7.4.4.7.

6.7.4.3.3 Для металлов с четко установленным пределом текучести или с гарантированным значением условного предела текучести (как правило, 0,2% остаточного удлинения или 1% для аустенитных сталей) напряжение первичной перегородки σ (сигма) в корпусе не должно превышать – при испытательном давлении – 0,75 Re или 0,50 Rm (в зависимости от того, какое из этих значений меньше), где:

Re = предел текучести в Н/мм² или условный предел текучести при 0,2% остаточного удлинения, или для аустенитных сталей – 1%;

Rm = минимальный предел прочности на растяжение в Н/мм².

6.7.4.3.3.1 Используемые значения Re и Rm являются минимальными значениями, установленными в соответствии с национальными или международными стандартами на материалы. При использовании аустенитных сталей минимальные значения Re и Rm, установленные в соответствии со стандартами на материалы, могут быть увеличены не более чем на 15%, если эти более высокие значения указаны в свидетельстве о проверке материала. При отсутствии стандарта на данный металл используемые значения Re и Rm утверждаются компетентным органом или уполномоченной им организацией.

6.7.4.3.3.2 Марки стали с отношением Re/Rm , составляющим более 0,85, не разрешается использовать для изготовления сварных корпусов. Для определения этого отношения должны использоваться значения Re и Rm , указанные в свидетельстве о проверке материала.

6.7.4.3.3.3 Значение удлинения при разрушении (в %) сталей, используемых для изготовления корпусов, должно составлять не менее $10\,000/Rm$ при абсолютном минимуме 16% для мелкозернистой стали и 20% для остальных видов стали. Алюминий и алюминиевые сплавы, используемые для изготовления корпусов, должны иметь значение удлинения при разрушении (в %), составляющее не менее $10\,000/6\,Rm$ при абсолютном минимуме 12%.

6.7.4.3.3.4 Для целей определения фактических значений показателей для материалов следует отметить, что в случае тонколистового металла ось образца, испытываемого на растяжение, должна находиться под прямыми углами (поперек) к направлению прокатки. Остаточное удлинение при разрушении измеряется на образцах прямоугольного поперечного сечения, соответствующих стандарту ISO 6892:1998, при их расчетной длине 50 мм.

6.7.4.4 *Минимальная толщина стенок корпуса*

6.7.4.4.1 Минимальная толщина стенок корпуса должна иметь наибольшее из следующих значений:

- a) минимальная толщина, определенная в соответствии с требованиями пунктов 6.7.4.4.2–6.7.4.4.7; и
- b) минимальная толщина, определенная в соответствии с признанными правилами эксплуатации емкостей высокого давления, включая требования раздела 6.7.4.3.

6.7.4.4.2 Толщина стенок корпусов диаметром не более 1,80 м должна составлять не менее 5 мм для стандартной стали или эквивалентное значение для используемого металла. Толщина стенок корпусов диаметром более 1,80 м должна составлять не менее 6 мм для стандартной стали или эквивалентное значение для используемого металла.

6.7.4.4.3 Толщина стенок корпусов цистерн с вакуумной изоляцией, имеющих в диаметре не более 1,80 м, должна составлять не менее 3 мм для стандартной стали или эквивалентное значение для используемого металла. Толщина стенок корпусов, имеющих в диаметре более 1,80 м, должна составлять не менее 4 мм для стандартной стали или эквивалентное значение для используемого металла.

6.7.4.4.4 Для цистерн с вакуумной изоляцией суммарная толщина рубашки и стенок корпуса должна соответствовать минимальной толщине, предписанной в пункте 6.7.4.4.2, причем толщина стенок самого корпуса должна быть не меньше минимальной толщины, предписанной в пункте 6.7.4.4.3.

6.7.4.4.5 Толщина стенок корпусов должна составлять не менее 3 мм, независимо от конструкционного материала.

6.7.4.4.6 Эквивалентное значение толщины металла, иное, чем значение, предписанное для стандартной стали в пунктах 6.7.4.4.2 и 6.7.4.4.3, определяется по следующей формуле:

$$e_1 = \frac{21,4 \times e_0}{\sqrt[3]{Rm_1 \times A_1}},$$

где:

e_1 = требуемая эквивалентная толщина (в мм) используемого металла;

e_0 = минимальная толщина (в мм) стандартной стали, установленная в пунктах 6.7.4.4.2 и 6.7.4.4.3;

Rm_1 = гарантированный минимальный предел прочности на растяжение (в Н/мм²) используемого металла (см. пункт 6.7.4.3.3);

A_1 = гарантированное минимальное удлинение при разрушении (в %) используемого металла в соответствии с национальными или международными стандартами.

6.7.4.4.7 Толщина стенок ни в коем случае не должна быть меньше толщины, предписанной в пунктах 6.7.4.4.1–6.7.4.4.5. Все части корпуса должны иметь минимальную толщину, указанную в пунктах 6.7.4.4.1–6.7.4.4.6. Значения толщины должны определяться без учета допуска на коррозию.

6.7.4.4.8 Не допускается резких изменений толщины листов в местах соединения днищ с цилиндрической частью корпуса.

6.7.4.5 Сервисное оборудование

6.7.4.5.1 Сервисное оборудование должно быть установлено так, чтобы оно было защищено от опасности срывания или повреждения при погрузочно-разгрузочных работах и перевозке. Если соединение каркаса с цистерной или рубашки с корпусом допускает их относительное взаимное смещение, оборудование должно крепиться таким образом, чтобы в результате такого смещения не были повреждены рабочие детали. Наружные фитинги для слива (соединительные муфты для труб, запорные устройства), запорный клапан и его седло должны быть защищены от опасности срывания под воздействием внешних сил (например, путем использования сдвигающихся секций). Устройства наполнения и слива (включая фланцы или резьбовые заглушки) и любые защитные колпаки должны быть защищены от случайного открывания.

6.7.4.5.2 Каждое отверстие для наполнения и опорожнения в переносных цистернах, используемых для перевозки легковоспламеняющихся охлажденных сжиженных газов, должно быть снабжено по меньшей мере тремя взаимно независимыми последовательно установленными запорными устройствами, из которых первое – запорный клапан, расположенный как можно ближе к рубашке, второе – запорный вентиль и третье – глухой фланец или равноценное устройство. Запорное устройство, расположенное наиболее близко к рубашке, должно быть быстро закрывающимся устройством, которое автоматически закрывается в случае непредусмотренного перемещения переносной цистерны во время наполнения или опорожнения или в случае ее охвата огнем. Необходимо также предусмотреть возможность дистанционного управления этим устройством.

6.7.4.5.3 Каждое отверстие для наполнения и опорожнения в переносных цистернах, используемых для перевозки невоспламеняющихся охлажденных сжиженных газов, должно быть снабжено по меньшей мере двумя взаимно независимыми последовательно установленными запорными устройствами, из которых первое – запорный клапан, расположенный как можно ближе к рубашке, а второе – глухой фланец или равноценное устройство.

6.7.4.5.4 Для секций трубопровода, которые могут перекрываться с обоих концов и где может задерживаться жидкость, необходимо предусмотреть возможность автоматического сброса давления с целью предотвращения возникновения в трубопроводе избыточного давления.

6.7.4.5.5 В цистернах с вакуумной изоляцией смотровое отверстие не требуется.

6.7.4.5.6 Наружные фитинги должны быть, по возможности, сгруппированы вместе.

6.7.4.5.7 Каждый соединительный патрубок переносной цистерны должен иметь четкую маркировку, указывающую его назначение.

6.7.4.5.8 Каждый запорный клапан (вентиль) или другое запорное устройство должны быть спроектированы и изготовлены в расчете на номинальное давление не ниже МДРД корпуса с учетом температур, которые могут быть достигнуты в ходе перевозки. Все запорные вентили с ходовым винтом должны закрываться вращением маховика по часовой стрелке. Для других запорных клапанов

должны четко указываться положение ("открыто" и "закрыто") и направление закрытия. Конструкция всех запорных клапанов должна исключать возможность их случайного открывания.

6.7.4.5.9 Если используются устройства повышения давления, то в соединительных патрубках такого устройства, предназначенных для подачи жидкости или пара, необходимо предусмотреть клапан, установленный как можно ближе к рубашке и препятствующий утечке содержимого в случае повреждения устройства.

6.7.4.5.10 Трубопроводы должны быть спроектированы, изготовлены и установлены таким образом, чтобы они не подвергались опасности повреждения в результате теплового расширения и сжатия, механического удара и вибрации. Все трубопроводы должны быть изготовлены из подходящего материала. Для предотвращения утечки в результате пожара следует использовать только стальные трубы и сварные соединения между рубашкой и штуцерами, ведущими к первому запорному устройству любого выпускного отверстия. Метод крепления запорного устройства к этому штуцеру должен удовлетворять требованиям компетентного органа или уполномоченной им организации. Везде, где это необходимо, следует использовать сварные соединения труб.

6.7.4.5.11 Медные трубы должны быть спаяны с использованием твердого припоя или иметь столь же прочные металлические соединения. Температура плавления твердого припоя должна быть не ниже 525°C. Такие соединения не должны снижать прочности труб, например при нарезании резьбы.

6.7.4.5.12 Конструкционные материалы клапанов и вспомогательных приспособлений должны обладать удовлетворительными свойствами при самой низкой рабочей температуре переносной цистерны.

6.7.4.5.13 Разрывное внутреннее давление всех трубопроводов и фитингов должно быть не меньше наибольшего из следующих двух значений: четырехкратного МДРД корпуса или четырехкратного давления, которому он может подвергаться в процессе эксплуатации при работе насоса или других устройств (за исключением устройств для сброса давления).

6.7.4.6 *Устройства для сброса давления*

6.7.4.6.1 Каждый корпус должен быть оборудован по меньшей мере двумя независимыми устройствами для сброса давления подпружиненного типа. Устройства для сброса давления должны автоматически открываться при давлении не менее МДРД и должны быть полностью открыты при давлении, составляющем 110% от МДРД. После сброса давления эти устройства должны закрываться при давлении, которое не более чем на 10% ниже давления, при котором начался его сброс, и должны оставаться закрытыми при любом более низком давлении. Устройства для сброса давления должны быть такого типа, чтобы они могли выдерживать динамические нагрузки, включая волновой удар жидкости.

6.7.4.6.2 Корпуса для невоспламеняющихся охлажденных сжиженных газов и водорода могут, кроме того, иметь разрывные мембраны, установленные параллельно с подпружиненными устройствами, как это указано в пунктах 6.7.4.7.2 и 6.7.4.7.3.

6.7.4.6.3 Устройства для сброса давления должны быть сконструированы таким образом, чтобы предотвращать проникновение посторонних материалов, утечку газа и любое опасное повышение давления.

6.7.4.6.4 Устройства для сброса давления должны быть утверждены компетентным органом или уполномоченной им организацией.

6.7.4.7 *Пропускная способность и регулирование устройств для сброса давления*

6.7.4.7.1 В случае нарушения вакуума в цистерне с вакуумной изоляцией или потери 20% изоляции цистерны, изолированной твердыми материалами, суммарная пропускная способность всех

установленных устройств для сброса давления должна быть достаточной для того, чтобы давление (включая аккумулялирование) внутри корпуса не превышало 120% от МДРД.

6.7.4.7.2 Для невоспламеняющихся охлажденных сжиженных газов (за исключением кислорода) и водорода такая пропускная способность может быть достигнута за счет использования разрывных мембран параллельно с требуемыми устройствами для сброса давления. Мембраны должны разрываться при номинальном давлении, равном испытательному давлению корпуса.

6.7.4.7.3 При обстоятельствах, описанных в пунктах 6.7.4.7.1 и 6.7.4.7.2, в условиях полного охвата пламенем суммарная пропускная способность всех установленных устройств для сброса давления должна быть достаточной для того, чтобы давление в корпусе не превысило испытательного давления.

6.7.4.7.4 Требуемая пропускная способность предохранительных устройств рассчитывается в соответствии с принятыми техническими правилами, признанными компетентным органом⁶.

6.7.4.8 Маркировка устройств для сброса давления

6.7.4.8.1 Каждое устройство для сброса давления должно иметь четко различимую и постоянную маркировку со следующими указаниями:

- a) давление (в барах или кПа), на которое оно отрегулировано для выпуска газа;
- b) допустимое отклонение от давления срабатывания для подпружиненных устройств;
- c) исходная температура, соответствующая номинальному давлению разрушения разрывных мембран; и
- d) расчетная пропускная способность устройства, выраженная в стандартных кубических метрах воздуха в секунду (m^3/c).

Если возможно, необходимо указывать также следующую информацию:

- e) название предприятия-изготовителя и соответствующий номер по каталогу.

6.7.4.8.2 Расчетная пропускная способность, указываемая на устройствах для сброса давления, определяется в соответствии со стандартом ISO 4126-1:1991.

6.7.4.9 Штуцеры устройств для сброса давления

6.7.4.9.1 Штуцеры устройств для сброса давления должны быть достаточного размера, чтобы обеспечивать беспрепятственное поступление необходимого количества выпускаемых паров или газов к предохранительному устройству. Запорные клапаны не должны устанавливаться между корпусом и устройством для сброса давления, за исключением тех случаев, когда для целей технического обслуживания или по другим причинам установлены дублирующие устройства и запорные клапаны, обслуживающие фактически действующие устройства, заблокированы в открытом положении или запорные клапаны взаимно заблокированы таким образом, что всегда выполняются требования пункта 6.7.4.7. В отверстиях, ведущем к выпускной трубе или устройству

⁶ См., например, CGA S-1.2-2003 "Pressure Relief Device Standards-Part 2-Cargo and Portable Tanks for Compressed Gases".

для сброса давления, не должно быть засора, который мог бы ограничить или перекрыть поток газов из корпуса к этому устройству. Выпускные трубы устройств для сброса давления, если они используются, должны выпускать сбрасываемые пары или жидкость в атмосферу в условиях минимального противодействия на такие устройства.

6.7.4.10 *Расположение устройств для сброса давления*

6.7.4.10.1 Каждое входное отверстие устройств для сброса давления должно располагаться в верхней части корпуса, как можно ближе к его продольному и поперечному центру. Все входные отверстия устройств для сброса давления должны быть расположены – в условиях максимального наполнения – в паровом пространстве корпуса и должны быть установлены таким образом, чтобы обеспечивать беспрепятственное удаление выделяющихся паров. В случае охлажденных сжиженных газов выпускаемый пар должен быть направлен в сторону от корпуса таким образом, чтобы не сталкиваться с корпусом. Защитные устройства, изменяющие направление потока паров, допускаются при условии, что требуемая пропускная способность предохранительных устройств не снижается.

6.7.4.10.2 Должны быть приняты меры к тому, чтобы исключить доступ к устройствам для сброса давления посторонних лиц и предохранить эти устройства от повреждения в случае опрокидывания переносной цистерны.

6.7.4.11 *Контрольно-измерительные приборы*

6.7.4.11.1 За исключением случаев, когда переносная цистерна наполняется по массе, она должна быть оборудована одним или несколькими контрольно-измерительными приборами. Использование стеклянных уровнемеров и измерительных приборов из другого хрупкого материала, находящихся в непосредственном контакте с содержимым корпуса, не допускается.

6.7.4.11.2 В рубашке переносной цистерны с вакуумной изоляцией должен быть установлен патрубков для вакуумметра.

6.7.4.12 *Опоры, каркас, подъемные и крепежные приспособления переносных цистерн*

6.7.4.12.1 Переносные цистерны должны быть спроектированы и изготовлены с опорной конструкцией, служащей надежным основанием во время перевозки. Нагрузки, указанные в пункте 6.7.4.2.12, и коэффициент запаса прочности, предусмотренный в пункте 6.7.4.2.13, должны рассматриваться с учетом этого аспекта конструкции. Допускается применение ползьев, каркасов, рам или других подобных конструкций.

6.7.4.12.2 Суммарные напряжения, вызываемые арматурой переносной цистерны (например, рамами, каркасом и т. д.), а также ее подъемными и крепежными приспособлениями, не должны вызывать чрезмерного напряжения в какой-либо части корпуса. На все переносные цистерны устанавливаются стационарные подъемные и крепежные приспособления. Эти приспособления желательно размещать на опорах переносной цистерны, но их можно также крепить к усиливающим элементам корпуса, расположенным в опорных точках.

6.7.4.12.3 При проектировании опор и каркасов необходимо учитывать коррозионное воздействие окружающей среды.

6.7.4.12.4 Проемы для вилочного захвата автопогрузчика должны быть способны закрываться. Средства закрытия этих проемов должны составлять неотъемлемую часть каркаса или быть прочно прикреплены к нему. Переносные цистерны длиной менее 3,65 м, состоящие из единственного отсека, могут не иметь закрывающихся проемов для вилочного захвата автопогрузчика при условии, что:

- a) корпус и все фитинги хорошо защищены от удара вилками автопогрузчика; и
- b) расстояние между центрами проемов составляет по меньшей мере половину максимальной длины переносной цистерны.

6.7.4.12.5 Если переносные цистерны не защищены в ходе перевозки в соответствии с требованиями пункта 4.2.3.3, то корпуса и сервисное оборудование должны быть защищены от повреждения в результате поперечного или продольного удара или опрокидывания. Наружные фитинги должны быть защищены таким образом, чтобы препятствовать высвобождению содержимого корпусов в результате удара или опрокидывания переносной цистерны на ее фитинги. Такая защита включает, например:

- a) защиту от поперечного удара, которая может состоять из продольных балок, защищающих корпус с обеих сторон на уровне средней линии;
- b) защиту переносной цистерны от опрокидывания, которая может состоять из упрочняющих обручей или стержней, укрепленных на раме;
- c) защиту от удара сзади, которая может состоять из бампера или рамы;
- d) защиту корпуса от повреждения в результате удара или опрокидывания путем использования рамы, соответствующей стандарту ISO 1496-3:1995;
- e) защиту переносной цистерны от удара или опрокидывания путем использования вакуумной изолирующей рубашки.

6.7.4.13 Утверждение типа конструкции

6.7.4.13.1 Компетентный орган или уполномоченная им организация выдают на каждую новую конструкцию переносной цистерны сертификат об утверждении ее типа. В этом сертификате удостоверяется, что переносная цистерна была обследована этим органом, пригодна для использования по своему назначению и отвечает требованиям настоящей главы. Если переносные цистерны изготавливаются серийно без внесения изменений в конструкцию, то сертификат действителен для всей серии. В сертификате указываются результаты испытаний прототипа, охлажденные сжиженные газы, разрешенные к перевозке, конструкционные материалы корпуса и рубашки, а также номер утверждения. Номер утверждения состоит из отличительного символа или знака государства, на территории которого был выдан сертификат об утверждении, т. е. отличительного знака, используемого в международном движении в соответствии с предписаниями Венской конвенции о дорожном движении 1968 года, и регистрационного номера. В сертификате должны указываться любые альтернативные предписания, упомянутые в пункте 6.7.1.2. Сертификат об утверждении типа конструкции может служить основанием для утверждения переносных цистерн меньшего размера, изготовленных из аналогичных по свойствам и толщине материалов в соответствии с таким же технологическим процессом и имеющих идентичные опоры, аналогичные запорные устройства и прочие составные части.

6.7.4.13.2 Протокол испытаний прототипа для целей утверждения типа конструкции должен включать, по меньшей мере, следующие сведения:

- a) результаты соответствующего испытания каркаса по стандарту ISO 1496-3:1995;
- b) результаты первоначальной проверки и испытания в соответствии с пунктом 6.7.4.14.3; и

- с) результаты испытания на удар в соответствии с пунктом 6.7.4.14.1, если это применимо.

6.7.4.14 Проверка и испытания

6.7.4.14.1 Переносные цистерны, отвечающие определению контейнера, содержащемуся в Международной конвенции по безопасным контейнерам (КБК) 1972 года, с внесенными в нее поправками, не должны использоваться, если только они не были признаны годными после прохождения прототипом каждой конструкции испытания на динамический удар в продольном направлении, предусмотренного в разделе 40 части IV Руководства по испытаниям и критериям.

6.7.4.14.2 Корпус и элементы оборудования переносной цистерны должны подвергаться проверке и испытаниям в первый раз перед началом эксплуатации (первоначальная проверка и испытание), а затем не реже одного раза в пять лет (пятилетние периодические проверки и испытания) с проведением промежуточных периодических проверок и испытаний в середине срока между двумя пятилетними периодическими проверками и испытаниями (т. е. каждые два с половиной года). Такие промежуточные проверки и испытания могут проводиться в течение трех месяцев по наступлении указанной даты. Если необходимо, то в соответствии с пунктом 6.7.4.14.7 проводятся внеплановые проверки и испытания, независимо от даты последней периодической проверки и испытания.

6.7.4.14.3 Первоначальная проверка и испытание переносной цистерны должны включать проверку конструктивных характеристик, внутренний и наружный осмотр переносной цистерны и ее фитингов с должным учетом предназначенных для перевозки охлажденных сжиженных газов, а также испытание под давлением с использованием испытательных давлений в соответствии с пунктом 6.7.4.3.2. С согласия компетентного органа или уполномоченной им организации испытание под давлением может проводиться как гидравлическое испытание или с использованием другой жидкости или газа. До ввода переносной цистерны в эксплуатацию проводятся также испытание на герметичность и проверка удовлетворительного функционирования всего сервисного оборудования. Если корпус и его фитинги подвергались испытанию под давлением отдельно, то после сборки они должны пройти совместное испытание на герметичность. Все сварные швы корпуса, подвергаемые полным нагрузкам, проверяются в ходе первоначального испытания радиографическим, ультразвуковым или другим подходящим неразрушительным методом. Это положение не применяется к рубашке.

6.7.4.14.4 Периодические проверки и испытания, проводимые каждые пять лет и каждые два с половиной года, должны включать наружный осмотр переносной цистерны и ее фитингов с должным учетом предназначенных для перевозки охлажденных сжиженных газов, испытание на герметичность, а также проверку удовлетворительного функционирования всего сервисного оборудования и снятие показаний вакуумметра, если он имеется. В случае цистерн, изолированных без использования вакуума, рубашка и изоляционный материал снимаются во время периодических проверок и испытаний, проводимых каждые два с половиной года и каждые пять лет, но лишь тогда, когда это необходимо для достоверной оценки.

6.7.4.14.5 *Исключен.*

6.7.4.14.6 Переносную цистерну нельзя наполнять и предъявлять к перевозке после истечения срока действия последней периодической проверки и испытания, проводимых каждые пять лет или каждые два с половиной года в соответствии с требованиями пункта 6.7.4.14.2. Однако переносная цистерна, наполненная до истечения срока действия последней периодической проверки и испытания, может перевозиться в течение не более трех месяцев после истечения срока действия этого последнего периодического испытания или проверки. Кроме того, переносная цистерна может перевозиться после истечения срока действия последнего периодического испытания и проверки:

- a) после опорожнения, но до очистки – в целях прохождения очередного требуемого испытания или проверки перед очередным наполнением; и
- b) если компетентный орган не распорядится иначе, – в течение не более шести месяцев после истечения срока действия последнего периодического испытания или проверки с целью перевозки опасных грузов для их соответствующего удаления или переработки. Информация об освобождении от действия соответствующего требования заносится в транспортный документ.

6.7.4.14.7 Внеплановые проверки и испытания требуются в том случае, если переносная цистерна имеет поврежденные или корродированные участки, течь или иные дефекты, могущие нарушить целостность конструкции переносной цистерны. Масштаб внеплановых проверок и испытаний зависит от степени повреждения переносной цистерны или ухудшения ее состояния. При этом предполагается проведение по меньшей мере тех процедур, которые предусмотрены проверками и испытаниями, проводимыми каждые два с половиной года в соответствии с требованиями пункта 6.7.4.14.4.

6.7.4.14.8 В ходе внутреннего осмотра, осуществляемого во время первоначальной проверки и испытания, необходимо проверить корпус на изъязвление, коррозию, абразивный износ, вмятины, деформацию, дефекты сварных швов или любые другие недостатки, включая течь, которые могли бы сделать переносную цистерну небезопасной для перевозки.

6.7.4.14.9 В ходе наружного осмотра необходимо:

- a) проверить наружный трубопровод, клапаны (вентили), системы повышения давления/охлаждения и прокладки на предмет наличия корродированных участков или любых других недостатков, включая течь, которые могли бы сделать переносную цистерну небезопасной для наполнения, опорожнения или перевозки;
- b) убедиться в том, что не происходит утечки через крышки лазов или прокладки;
- c) заменить отсутствующие или затянуть ослабленные болты или гайки на любом фланцевом соединении или глухом фланце;
- d) убедиться в том, что все аварийные устройства и клапаны не имеют коррозии, деформации и иных повреждений или дефектов, которые могли бы помешать их нормальному функционированию. Дистанционные запорные устройства и самозакрывающиеся запорные клапаны необходимо привести в действие, с тем чтобы убедиться в их исправности;
- e) убедиться в том, что требуемая маркировка на переносной цистерне является разборчивой и удовлетворяет соответствующим требованиям; и
- f) убедиться в том, что каркас, опоры и подъемные приспособления переносной цистерны находятся в удовлетворительном состоянии.

6.7.4.14.10 Проверки и испытания, предусмотренные в пунктах 6.7.4.14.1, 6.7.4.14.3, 6.7.4.14.4, 6.7.4.14.5 и 6.7.4.14.7, должны проводиться экспертом, утвержденным компетентным органом или уполномоченной им организацией, или в присутствии этого эксперта. Если испытание под давлением входит в программу проверок и испытаний, то применяется испытательное давление, указанное на табличке с данными, прикрепленной к переносной цистерне. В ходе испытания под давлением переносная цистерна проверяется на наличие течи в корпусе, трубопроводе или оборудовании.

6.7.4.14.11 Каждый раз, когда на корпусе производятся работы по резанию, обжигу или сварке, они должны утверждаться компетентным органом или уполномоченной им организацией с учетом правил

эксплуатации емкостей высокого давления, в соответствии с которыми был изготовлен этот корпус. После окончания работ проводится испытание под давлением с использованием первоначального испытательного давления.

6.7.4.14.12 В случае обнаружения любого опасного дефекта переносная цистерна должна быть снята с эксплуатации и вновь допущена к ней лишь после устранения дефекта и прохождения повторных испытаний.

6.7.4.15 Маркировка

6.7.4.15.1 Каждая переносная цистерна должна быть снабжена коррозионноустойчивой металлической табличкой, прочно прикрепленной к переносной цистерне на видном месте, легко доступном для контроля. Если в силу устройства переносной цистерны табличку невозможно прочно прикрепить к корпусу, на корпусе проставляется маркировка, содержащая, по меньшей мере, информацию, требуемую правилами эксплуатации емкостей высокого давления. На табличку наносятся с применением метода штамповки или другого аналогичного метода, по меньшей мере, указанные ниже сведения:

- a) сведения о собственнике:
 - i) регистрационный номер собственника;
- b) сведения об изготовлении
 - i) страна изготовления;
 - ii) год изготовления;
 - iii) название или знак изготовителя;
 - iv) серийный номер, присвоенный изготовителем;
- c) сведения об утверждении:
 - i) символ Организации Объединенных Наций для тары 

Этот символ должен использоваться исключительно для указания того, что тара, переносная цистерна или МЭГК удовлетворяет соответствующим требованиям глав 6.1, 6.2, 6.3, 6.5, 6.6 или 6.7;

- ii) страна утверждения;
 - iii) уполномоченная организация по утверждению типа конструкции;
 - iv) номер утверждения типа конструкции;
 - v) буквы "AA", если тип конструкции утвержден в соответствии с альтернативными предписаниями (см. пункт 6.7.1.2);
 - vi) правила эксплуатации емкостей высокого давления, в соответствии с которыми изготовлен корпус;
- d) значения давления:

- i) МДРД (манометрическое, в барах или кПа)²;
- ii) испытательное давление (монометрическое, в барах или кПа)²;
- iii) дата первоначального испытания под давлением (месяц и год);
- iv) идентификационный знак лица, присутствовавшего при проведении первоначального испытания под давлением;
- e) температуры:
 - i) минимальная расчетная температура (в °С)²;
- f) материалы:
 - i) материал(ы) корпуса и стандарт(ы) на материал(ы);
 - ii) эквивалентная толщина для стандартной стали (в мм)²;
- g) вместимость:
 - i) вместимость по воде цистерны при 20°С (в литрах)²;
- h) изоляция:
 - i) "теплоизоляция" или "вакуумная изоляция" (в зависимости от случая);
 - ii) эффективность системы изоляции (приток тепла) (в ваттах)²
- i) время удержания - для каждого охлажденного сжиженного газа, разрешенного к перевозке в переносной цистерне:
 - i) полное наименование охлажденного сжиженного газа;
 - ii) контрольное время удержания (в днях или часах)²;
 - iii) первоначальное давление (манометрическое, в барах или кПа)²;
 - iv) степень наполнения (в кг)²;
- j) периодические проверки и испытания:
 - i) вид последнего периодического испытания (проводимого каждые 2,5 года, 5 лет или внеплановое);
 - ii) дата последнего периодического испытания (месяц и год);
 - iii) идентификационный знак уполномоченного органа, проводившего последнее испытание или присутствовавшего при его проведении.

²

Должна быть указана используемая единица измерения.

Рис. 6.7.4.15.1: Пример маркировки на идентификационной табличке

Регистрационный номер собственника					
СВЕДЕНИЯ ОБ ИЗГОТОВЛЕНИИ					
Страна изготовления					
Год изготовления					
Изготовитель					
Серийный номер, присвоенный изготовителем					
СВЕДЕНИЯ ОБ УТВЕРЖДЕНИИ					
	Страна утверждения				
	Уполномоченная организация по утверждению типа конструкции				
	Номер утверждения типа конструкции		"AA" (если применимо)		
Правила изготовления корпуса (правила эксплуатации емкостей высокого давления)					
ЗНАЧЕНИЯ ДАВЛЕНИЯ					
МДРД		бар или кПа			
Испытательное давление		бар или кПа			
Дата первоначального испытания под давлением:	(мм/гггг)	Клеймо присутствовавшего лица:			
ЗНАЧЕНИЯ ТЕМПЕРАТУРЫ					
Минимальная расчетная температура		°C			
МАТЕРИАЛЫ					
Материал(ы) корпуса и стандарт(ы) на материал(ы)					
Эквивалентная толщина для стандартной стали		мм			
ВМЕСТИМОСТЬ					
Вместимость по воде цистерны при 20°C		литров			
ИЗОЛЯЦИЯ					
"Теплоизоляция" или "Вакуумная изоляция" (в зависимости от случая)					
Приток тепла		ватт			
ВРЕМЯ УДЕРЖАНИЯ					
Охлажденный(ые) сжиженный(ые) газ(ы), разрешенный(ые) к перевозке	Контрольное время удержания	Первоначальное давление	Степень наполнения		
	дней или часов	бар или кПа	кг		
ПЕРИОДИЧЕСКИЕ ПРОВЕРКИ/ИСПЫТАНИЯ					
Вид испытания	Дата испытания	Клеймо присутствовавшего лица	Вид испытания	Дата испытания	Клеймо присутствовавшего лица
	(мм/гггг)			(мм/гггг)	

6.7.4.15.2 Непосредственно на переносной цистерне или на металлической табличке, прочно прикрепленной к переносной цистерне, указываются следующие сведения:

Название собственника и оператора

Наименование перевозимого охлажденного сжиженного газа (и минимальная средняя объемная температура)

Максимально разрешенная масса брутто (МРМБ) _____ кг

Масса порожней переносной цистерны _____ кг

Фактическое время удержания перевозимого газа _____ дней (или часов)

Инструкция по переносным цистернам в соответствии с пунктом 4.2.5.2.6.

ПРИМЕЧАНИЕ: В отношении идентификации перевозимого(ых) охлажденного(ых) сжиженного(ых) газа(ов) см. также часть 5.

6.7.4.15.3 Если переносная цистерна сконструирована и утверждена для перевозки и обработки в открытом море, то на идентификационной табличке должна быть сделана надпись "МОРСКАЯ ПЕРЕНОСНАЯ ЦИСТЕРНА".

6.7.5 Требования к проектированию, изготовлению, проверке и испытаниям многоэлементных газовых контейнеров (МЭГК), предназначенных для перевозки неохлажденных газов

6.7.5.1 Определения

Для целей настоящего раздела:

Испытание на герметичность означает испытание с использованием газа, при котором элементы и сервисное оборудование МЭГК подвергаются эффективному внутреннему давлению, составляющему не менее 20% от испытательного давления.

Коллектор означает сборку трубопроводов и вентилях, соединяющих загрузочные и/или разгрузочные отверстия элементов.

Конструкционное оборудование означает усиливающие, крепящие, защитные и стабилизирующие наружные приспособления элементов.

Максимально разрешенная масса брутто (МРМБ) означает сумму тарной массы МЭГК и наибольшей массы груза, разрешенной к перевозке.

Сервисное оборудование означает контрольно-измерительные приборы, а также устройства для наполнения, опорожнения, удаления паров и газов и предохранительные устройства.

Элементы означают баллоны, цилиндры или связки баллонов.

6.7.5.2 Общие требования к проектированию и изготовлению

6.7.5.2.1 МЭГК должен наполняться и разгружаться без демонтажа конструкционного оборудования. Он должен быть оснащен стабилизирующими приспособлениями, не связанными с элементами, для обеспечения конструкционной целостности при погрузке, разгрузке и перевозке. МЭГК должен проектироваться и изготавливаться с опорными конструкциями, служащими надежным основанием во время перевозки, а также с подъемными и крепежными приспособлениями, пригодными для подъема МЭГК, в том числе когда он загружен до максимально разрешенной массы брутто. МЭГК должен проектироваться для погрузки на транспортное средство или судно и оборудоваться салазками, стойками или приспособлениями, облегчающими механическую обработку.

6.7.5.2.2 МЭГК должны проектироваться, изготавливаться и оборудоваться таким образом, чтобы выдерживать все нагрузки, которым они могут подвергнуться в обычных условиях обработки и перевозки. Конструкция должна учитывать последствия действия динамической нагрузки и усталости материалов.

6.7.5.2.3 Элементы МЭГК должны изготавливаться из бесшовной стали и производиться и испытываться в соответствии с положениями главы 6.2. Все элементы МЭГК должны относиться к одному и тому же типу конструкции.

6.7.5.2.4 Элементы МЭГК, фитинги и трубопроводы должны быть:

- a) совместимыми с веществами, для перевозки которых они предназначены (в отношении газов см. ISO 11114-1:1997 и ISO 11114-2:2000); или
- b) должным образом пассивированы или нейтрализованы с помощью химической реакции.

6.7.5.2.5 Следует избегать контакта между разнородными металлами, который может привести к повреждениям в результате гальванического эффекта.

6.7.5.2.6 Материалы, из которых изготовлен МЭГК, включая любые устройства, прокладки и вспомогательные приспособления, не должны оказывать негативное воздействие на газы, предназначенные для перевозки в МЭГК.

6.7.5.2.7 МЭГК должны проектироваться таким образом, чтобы выдерживать без потери содержимого, по меньшей мере, внутреннее давление, создаваемое содержимым, а также статические, динамические и тепловые нагрузки в обычных условиях погрузки-разгрузки и перевозки. В конструкции должно быть учтено усталостное разрушающее воздействие, оказываемое в результате неоднократного приложения этих нагрузок в течение предполагаемого срока службы многоэлементного газового контейнера.

6.7.5.2.8 МЭГК и их крепежные детали должны, при максимально разрешенной загрузке, выдерживать следующие отдельно воздействующие статические нагрузки:

- a) в направлении движения: удвоенную МРМБ, помноженную на ускорение свободного падения (g)¹;
- b) горизонтально под прямыми углами к направлению движения: МРМБ (если направление движения точно не установлено, то нагрузки должны быть равны удвоенной МРМБ), помноженную на ускорение свободного падения (g)¹;
- c) вертикально снизу вверх: МРМБ, помноженную на ускорение свободного падения (g)¹;
- d) вертикально сверху вниз: удвоенную МРМБ (общая нагрузка, включая действие силы тяжести), помноженную на ускорение свободного падения (g)¹.

6.7.5.2.9 В условиях вышеуказанных нагрузок напряжение в наиболее напряженной точке элемента не должно превышать значений, приводимых в соответствующих стандартах, указанных в пункте 6.2.2.1, либо, если элементы проектировались, изготавливались и испытывались не в соответствии с этими стандартами, – в технических правилах или стандарте, признанных или утвержденных компетентным органом страны использования (см. пункт 6.2.3.1).

6.7.5.2.10 При воздействии каждой из нагрузок, указанных в пункте 6.7.5.2.8, должны соблюдаться следующие значения коэффициента запаса прочности:

- a) для сталей с явно выраженным пределом текучести – 1,5 по отношению к гарантированному пределу текучести; или

¹ Для целей расчета $g = 9,81 \text{ м/с}^2$.

- b) для сталей без явно выраженного предела текучести – 1,5 по отношению к гарантированному 0,2-процентному условному пределу текучести и 1% – для аустенитных сталей.

6.7.5.2.11 Должна быть предусмотрена возможность заземления МЭГК, предназначенных для перевозки легковоспламеняющихся газов.

6.7.5.2.12 Элементы должны закрепляться таким образом, чтобы не происходило нежелательного перемещения их относительно структуры и не возникало концентрации опасных местных напряжений.

6.7.5.3 Сервисное оборудование

6.7.5.3.1 Сервисное оборудование должно быть сконструировано или спроектировано так, чтобы оно было защищено от повреждения в результате высвобождения содержимого сосуда под давлением в обычных условиях погрузки-разгрузки и перевозки. Если каркас и элементы соединены таким образом, что допускается определенное смещение узлов в сборе по отношению друг к другу, оборудование должно крепиться так, чтобы в результате такого смещения не повреждались рабочие детали. Коллекторы, фитинги для слива (соединительные муфты для труб, запорные устройства) и запорные вентили должны быть защищены от опасности срывания под воздействием внешних сил. Трубопроводы коллектора, ведущие к запорным вентилям, должны быть достаточно гибкими, чтобы защитить вентили и трубопроводы от срывания или высвобождения содержимого сосудов под давлением. Устройства загрузки и разгрузки (включая фланцы или резьбовые заглушки) и любые предохранительные колпаки должны быть защищены от случайного открывания.

6.7.5.3.2 Каждый элемент, предназначенный для перевозки газов подкласса 2.3, должен быть снабжен вентилем. Коллектор для сжиженных газов подкласса 2.3 должен быть сконструирован таким образом, чтобы можно было наполнять элементы по отдельности и не допускать сообщения между ними с помощью вентиля, который можно загерметизировать. В случае перевозки газов подкласса 2.1 элементы должны быть разделены с помощью изолирующего клапана на группы вместимостью не более 3000 литров каждая.

6.7.5.3.3 Загрузочные и разгрузочные отверстия МЭГК должны быть снабжены двумя вентилями, последовательно установленными в доступном месте на каждом из разгрузочных и загрузочных патрубков. Один из вентиля может представлять собой обратный клапан. Устройства загрузки и разгрузки могут быть подсоединены к коллектору. На тех секциях трубопроводов, которые могут перекрываться с обоих концов и в которых может задерживаться жидкий продукт, должен устанавливаться клапан сброса давления для предотвращения возникновения избыточного давления. Основные изолирующие вентили на МЭГК должны иметь четкую маркировку, указывающую направление их закрытия. Каждый запорный вентиль или другие запорные устройства должны проектироваться и изготавливаться таким образом, чтобы выдерживать давление, превышающее не менее чем в полтора раза испытательное давление МЭГК. Все запорные вентили с ходовыми винтами должны закрываться вращением маховика по часовой стрелке. Для других запорных вентилях должны четко указываться положение ("открыто" и "закрыто") и направление закрытия. Конструкция и расположение всех запорных вентилях должны исключать возможность их случайного открывания. Для изготовления вентилях и вспомогательных приспособлений должны использоваться пластичные металлы.

6.7.5.3.4 Трубопроводы должны быть спроектированы, изготовлены и установлены таким образом, чтобы они не подвергались опасности повреждения в результате расширения и сжатия, механического удара и вибрации. Стыки труб должны быть спаяны или иметь столь же прочное металлическое соединение. Температура плавления припоя должна быть не ниже 525°C. Номинальное давление сервисного оборудования и коллектора должно составлять не менее двух третей от испытательного давления элементов.

6.7.5.4 *Устройства для сброса давления*

6.7.5.4.1 Элементы МЭГК, используемых для перевозки диоксида углерода (№ ООН 1013) и гемииоксида азота (№ ООН 1070), должны быть разделены с помощью изолирующего клапана на группы вместимостью не более 3000 литров каждая. На каждой группе должно устанавливаться одно или несколько устройств для сброса давления. Если того требует компетентный орган страны использования, на МЭГК для других газов устройства для сброса давления должны устанавливаться в соответствии с предписаниями этого компетентного органа.

6.7.5.4.2 В тех случаях, когда устанавливаются устройства для сброса давления, каждый элемент или группа элементов МЭГК, которые могут быть изолированы друг от друга, оборудуются одним или более устройствами для сброса давления. Устройства для сброса давления должны быть такого типа, чтобы они могли выдерживать динамические нагрузки, включая волновой удар жидкости, и предотвращать проникновение вовнутрь посторонних материалов, утечку газа и любое опасное повышение давления.

6.7.5.4.3 МЭГК, используемые для перевозки некоторых неохлажденных газов, перечисленных в инструкции Т50 в пункте 4.2.5.2.6, могут быть оборудованы устройством для сброса давления в соответствии с требованиями компетентного органа страны использования. За исключением случаев, когда МЭГК специального назначения оборудован утвержденным устройством для сброса давления, изготовленным из материалов, совместимых с грузом, такое устройство должно включать разрывную мембрану, установленную перед подпружиненным устройством. В пространстве между разрывной мембраной и подпружиненным устройством может быть установлен манометр или соответствующий контрольно-сигнальный прибор. Такой метод позволяет обнаружить разрыв мембраны, проколы или утечки, которые могут вызвать неправильное срабатывание устройства для сброса давления. Мембрана должна разрываться при номинальном давлении, превышающем на 10% давление срабатывания подпружиненного устройства.

6.7.5.4.4 В случае использования многоцелевых МЭГК для перевозки сжиженных газов низкого давления устройства для сброса давления должны срабатывать при давлении, указанном в пункте 6.7.3.7.1 применительно к газу, имеющему наиболее высокое максимально допустимое рабочее давление среди газов, разрешенных для перевозки в МЭГК.

6.7.5.5 *Пропускная способность устройств для сброса давления*

6.7.5.5.1 Суммарная пропускная способность устройств для сброса давления в условиях полного охвата МЭГК огнем должна быть достаточной для обеспечения того, чтобы давление (включая аккумуляцию) в элементах не превышало 120% давления срабатывания устройства для сброса давления. Для определения минимальной общей пропускной способности системы устройств для сброса давления должна использоваться формула, приведенная в CGA S-1.2-2003 "Pressure Relief Device Standards – Part 2 – Cargo and Portable Tanks for Compressed Gases". CGA S-1.1-2003 "Pressure Relief Device Standards – Part 1 – Cylinders for Compressed Gases" может использоваться для определения пропускной способности отдельных элементов. В случае сжиженных газов низкого давления для достижения полной требуемой пропускной способности могут использоваться подпружиненные устройства для сброса давления. В случае многоцелевых МЭГК суммарная пропускная способность устройств для сброса давления должна определяться в расчете на газ, требующий наиболее высокой пропускной способности из всех газов, разрешенных для перевозки в МЭГК.

6.7.5.5.2 При определении общей требуемой пропускной способности устройств для сброса давления, установленных на элементах, предназначенных для перевозки сжиженных газов, требуется учитывать термодинамические свойства газа (см., например, CGA S-1.2-2003 "Pressure Relief Device Standards – Part 2 – Cargo and Portable Tanks for Compressed Gases" для сжиженных газов низкого давления и CGA S-1.1-2003 "Pressure Relief Device Standards – Part 1 – Cylinders for Compressed Gases" для сжиженных газов высокого давления).

6.7.5.6 Маркировка устройств для сброса давления

6.7.5.6.1 Устройства для сброса давления должны иметь четко различимую и прочно нанесенную маркировку со следующими указаниями:

- a) название завода-изготовителя и соответствующий номер по каталогу;
- b) давление срабатывания и/или температура срабатывания;
- c) дата последнего испытания.

6.7.5.6.2 Расчетная пропускная способность, указываемая на подпружиненных устройствах для сброса давления в случае сжиженных газов низкого давления, определяется в соответствии со стандартом ISO 4126-1:1991.

6.7.5.7 Штуцеры устройств для сброса давления

6.7.5.7.1 Штуцеры устройств для сброса давления должны быть достаточного размера, чтобы обеспечивать беспрепятственное поступление необходимого количества выпускаемых паров или газов к устройству для сброса давления. Запорные вентили не должны устанавливаться между элементом и устройством для сброса давления, за исключением тех случаев, когда для целей технического обслуживания или по другим причинам установлены дублирующие устройства и запорные вентили, обслуживающие фактически действующие устройства, заблокированы в открытом положении, или запорные вентили взаимно заблокированы таким образом, что, по крайней мере, одно из дублирующих устройств, соответствующее требованиям пункта 6.7.5.5, всегда находится в рабочем состоянии. В отверстии, ведущем к выпускной трубе или устройству для сброса давления, не должно быть засора, который мог бы ограничить или перекрыть поток газов из элемента к этому устройству. Сечение всех трубопроводов и фитингов должно обеспечивать, по меньшей мере, такую же пропускную способность, что и входное отверстие устройства для сброса давления, к которому они подсоединены. Номинальный диаметр разгрузочного трубопровода должен быть, по меньшей мере, таким же, что и диаметр выходного отверстия устройства для сброса давления. Отводящие трубопроводы устройств для сброса давления, если они используются, должны выпускать сбрасываемые пары или жидкость в атмосферу в условиях минимального противодействия на такие устройства.

6.7.5.8 Расположение устройств для сброса давления

6.7.5.8.1 Все устройства для сброса давления должны – в условиях максимального наполнения – сообщаться с паровым пространством элементов для перевозки сжиженных газов. Устанавливаемые устройства должны располагаться таким образом, чтобы обеспечивать беспрепятственное удаление паров в направлении снизу вверх и не допускать столкновения струи вытекающего газа или жидкости с МЭГК, его элементами, а также персоналом. В случае легковоспламеняющихся пирофорных и окисляющих газов выпускаемый газ должен быть направлен в сторону от элемента таким образом, чтобы он не сталкивался с другими элементами. Жаростойкие защитные устройства, изменяющие направление потока газа, допускаются при условии, что требуемая пропускная способность устройства для сброса давления не снижается.

6.7.5.8.2 Должны быть приняты меры к тому, чтобы исключить доступ к устройствам для сброса давления посторонних лиц и предохранить эти устройства от повреждения в случае опрокидывания МЭГК.

6.7.5.9 Контрольно-измерительные приборы

6.7.5.9.1 Когда МЭГК наполняется по весу, он должен быть оборудован одним или несколькими контрольно-измерительными приборами. Использование уровнемеров из стекла или другого хрупкого материала не допускается.

6.7.5.10 Опоры, каркас, подъемные и крепежные приспособления МЭГК

6.7.5.10.1 МЭГК должны быть спроектированы и изготовлены с опорной конструкцией, служащей надежным основанием во время перевозки. Нагрузки, указанные в пункте 6.7.5.2.8, и коэффициент запаса прочности, предусмотренный в пункте 6.7.5.2.10, должны рассматриваться с учетом этого аспекта конструкции. Допускается применение салазок, каркасов, рам или других подобных конструкций.

6.7.5.10.2 Суммарные напряжения, вызываемые арматурой элементов (например, рамами, каркасом и т. д.), а также подъемными и крепежными приспособлениями МЭГК, не должны вызывать чрезмерного напряжения в каком-либо элементе. На все МЭГК устанавливаются стационарные подъемные и крепежные приспособления. Ни при каких обстоятельствах арматура и крепежные приспособления не должны привариваться к элементам.

6.7.5.10.3 При проектировании опор и каркасов следует учитывать коррозионное воздействие окружающей среды.

6.7.5.10.4 Если МЭГК не защищены в ходе перевозки в соответствии с требованиями пункта 4.2.4.3, то элементы и сервисное оборудование должны быть защищены от повреждения в результате поперечного или продольного удара или опрокидывания. Наружные фитинги должны быть защищены таким образом, чтобы препятствовать высвобождению содержимого элементов в результате удара или опрокидывания МЭГК на их фитинги. Особое внимание должно быть уделено защите коллектора. Такая защита включает, например:

- a) защиту от поперечного удара, которая может состоять из продольных балок;
- b) защиту от опрокидывания, которая может состоять из арматурных обручей или стержней, закрепленных поперек рамы;
- c) защиту от удара сзади, которая может состоять из буфера или рамы;
- d) защиту элементов и сервисного оборудования от повреждения в результате удара или опрокидывания путем использования рамы, соответствующей стандарту ISO 1496-3:1995.

6.7.5.11 Утверждение типа конструкции

6.7.5.11.1 Компетентный орган или уполномоченная им организация выдают на каждую новую конструкцию МЭГК сертификат об утверждении ее типа. В этом сертификате удостоверяется, что МЭГК был обследован этим органом, пригоден для использования по своему назначению и отвечает требованиям настоящей главы, положениям, предусмотренным в отношении газов в главе 4.1 и в инструкции по упаковке Р200. Если МЭГК изготавливаются серийно без внесения изменений в конструкцию, то сертификат действителен для всей серии. В сертификате указываются результаты испытания прототипа, конструкционные материалы коллектора, стандарты изготовления элементов и номер утверждения. Номер утверждения состоит из отличительного символа или знака государства, на территории которого был выдан сертификат об утверждении, т. е. отличительного знака, используемого в международном движении в соответствии с предписаниями Венской конвенции о дорожном движении 1968 года, и регистрационного номера. В сертификате должны указываться любые альтернативные предписания, упомянутые в пункте 6.7.1.2. Сертификат об утверждении типа конструкции может служить основанием для утверждения МЭГК меньшего размера, изготовленных из аналогичных по свойствам и толщине материалов в соответствии с таким же технологическим процессом и имеющих идентичные опоры, аналогичные запорные устройства и прочие составные части.

6.7.5.11.2 Протокол испытаний прототипа для целей утверждения типа конструкции должен включать, по меньшей мере, следующие сведения:

- a) результаты соответствующего испытания каркаса по стандарту ISO 1496-3:1995;
- b) результаты первоначальной проверки и испытаний в соответствии с пунктом 6.7.5.12.3;
- c) результаты испытания на удар в соответствии с пунктом 6.7.5.12.1; и
- d) сертификационные документы, удостоверяющие, что баллоны и цилиндры соответствуют применимым стандартам.

6.7.5.12 Проверка и испытания

6.7.5.12.1 МЭГК, отвечающие определению контейнера, содержащемуся в Международной конвенции по безопасным контейнерам (КБК) 1972 года с поправками, не должны использоваться, если только они не были признаны годными после прохождения прототипом каждой конструкции испытания на динамический удар в продольном направлении, предусмотренного в разделе 41 части IV Руководства по испытаниям и критериям.

6.7.5.12.2 Элементы и части оборудования каждого МЭГК должны подвергаться проверке и испытаниям в первый раз перед началом эксплуатации (первоначальные проверка и испытания), а затем не реже одного раза в пять лет (пятилетние периодические проверки). Если необходимо, то в соответствии с пунктом 6.7.5.12.5 проводятся внеплановые проверки и испытания, независимо от даты последней периодической проверки и испытаний.

6.7.5.12.3 Первоначальная проверка и испытания МЭГК должны включать проверку конструктивных характеристик, наружный осмотр МЭГК и его фитингов с должным учетом предназначенных для перевозки газов, а также испытание под давлением с использованием испытательных давлений в соответствии с инструкцией по упаковке Р200. С согласия компетентного органа или уполномоченной им организации испытание коллектора под давлением может проводиться как гидравлическое испытание или с использованием другой жидкости или газа. До ввода МЭГК в эксплуатацию проводятся также испытание на герметичность и проверка удовлетворительного функционирования всего сервисного оборудования. Если элементы и их фитинги подвергались испытанию под давлением отдельно, то после сборки они должны пройти совместное испытание на герметичность.

6.7.5.12.4 Пятилетние периодические проверки должны включать наружный осмотр структуры, элементов и сервисного оборудования в соответствии с пунктом 6.7.5.12.6. Элементы и трубопроводы должны проходить испытания с периодичностью, указанной в инструкции по упаковке Р200, и в соответствии с предписаниями пункта 6.2.1.6. Если элементы и фитинги подвергались испытанию под давлением отдельно, то после сборки они должны пройти совместное испытание на герметичность.

6.7.5.12.5 Внеплановые проверки и испытания требуются в том случае, если МЭГК имеет поврежденные или корродированные участки, течь или иные дефекты, могущие нарушить конструкционную прочность МЭГК. Масштаб внеплановых проверок и испытаний зависит от степени повреждения МЭГК или ухудшения его состояния. По крайней мере, должны проводиться осмотры, предписанные в пункте 6.7.5.12.6.

6.7.5.12.6 В ходе осмотров необходимо:

- a) проверить элементы на изъязвление, коррозию, абразивный износ, вмятины, деформацию, дефекты сварных швов или любые другие недостатки, включая течь, которые могли бы сделать МЭГК опасным для перевозки;

- b) проверить трубопроводы, клапаны (вентили) и уплотнения на предмет наличия корродированных участков, дефектов и прочих недостатков, включая течь, которые могли бы сделать МЭГК опасным для загрузки, разгрузки или перевозки;
- c) заменить отсутствующие или затянуть ослабленные болты или гайки на любом фланцевом соединении или глухом фланце;
- d) убедиться в том, что все аварийные устройства и клапаны не имеют коррозии, деформации и иных повреждений или дефектов, которые могут помешать их нормальному функционированию. Дистанционные запорные устройства и самозакрывающиеся запорные клапаны необходимо проверить в действии, с тем чтобы убедиться в их исправности;
- e) убедиться в том, что требуемая маркировка на МЭГК является разборчивой и удовлетворяет соответствующим требованиям; и
- f) убедиться в том, что каркас, опоры и подъемные приспособления МЭГК находятся в удовлетворительном состоянии.

6.7.5.12.7 Проверки и испытания, предусмотренные в пунктах 6.7.5.12.1, 6.7.5.12.3, 6.7.5.12.4 и 6.7.5.12.5, должны проводиться органом, уполномоченным компетентным органом, или в присутствии его представителей. Если испытание под давлением входит в программу проверок и испытаний, то применяется испытательное давление, указанное на табличке с данными, прикрепленной к МЭГК. В ходе испытания под давлением МЭГК проверяется на наличие течи в элементах, трубопроводах или оборудовании.

6.7.5.12.8 В случае обнаружения любого опасного дефекта МЭГК должен быть снят с эксплуатации и вновь допущен к ней лишь после устранения дефекта и прохождения соответствующих проверок и испытаний.

6.7.5.13 Маркировка

6.7.5.13.1 Каждый МЭГК должен быть снабжен коррозионноустойчивой металлической табличкой, прочно прикрепленной к МЭГК на видном месте, легко доступном для контроля. Металлическая табличка не должна прикрепляться к элементам. Элементы должны маркироваться в соответствии с положениями главы 6.2. На табличку наносятся с применением метода штамповки или другого аналогичного метода, по меньшей мере, указанные ниже сведения:

- a) сведения о собственнике:
 - i) регистрационный номер собственника;
- b) сведения об изготовлении:
 - i) страна изготовления;
 - ii) год изготовления;
 - iii) название или знак изготовителя;
 - iv) серийный номер, присвоенный изготовителем;

c) сведения об утверждении:

- i) символ Организации Объединенных Наций для тары  .

Этот символ должен использоваться исключительно для указания того, что тара, переносная цистерна или МЭГК удовлетворяет соответствующим требованиям глав 6.1, 6.2, 6.3, 6.5, 6.6 или 6.7;

- ii) страна утверждения;
- iii) уполномоченная организация по утверждению типа конструкции;
- iv) номер утверждения типа конструкции;
- v) буквы "AA", если тип конструкции утвержден в соответствии с альтернативными предписаниями (см. пункт 6.7.1.2);

d) значения давления:

- i) испытательное давление (монометрическое, в барах)²;
- ii) дата первоначального испытания под давлением (месяц и год);
- iii) идентификационный знак лица, присутствовавшего при проведении первоначального испытания под давлением;

e) значения температуры:

- i) расчетный температурный интервал (в °C)²;

f) элементы/вместимость:

- i) количество элементов;
- ii) общая вместимость по воде (в литрах)²;

g) периодические проверки и испытания:

- i) вид последнего периодического испытания (проводимое каждые 5 лет или внеплановое);
- ii) дата последнего периодического испытания (месяц и год);
- iii) идентификационный знак уполномоченного органа, проводившего последнее испытание или присутствовавшего при его проведении.

²

Должна быть указана используемая единица измерения.

Рис. 6.7.5.13.1: Пример маркировки на идентификационной табличке

Регистрационный номер собственника					
СВЕДЕНИЯ ОБ ИЗГОТОВЛЕНИИ					
Страна изготовления					
Год изготовления					
Изготовитель					
Серийный номер, присвоенный изготовителем					
СВЕДЕНИЯ ОБ УТВЕРЖДЕНИИ					
	Страна утверждения				
	Уполномоченная организация по утверждению типа конструкции				
	Номер утверждения типа конструкции		'AA' (если применимо)		
ЗНАЧЕНИЯ ДАВЛЕНИЯ					
Испытательное давление		бар			
Дата первоначального испытания под давлением:	(мм/гггг)	Клеймо присутствовавшего лица:			
ЗНАЧЕНИЯ ТЕМПЕРАТУРЫ					
Расчетный температурный интервал		°C – °C			
ЭЛЕМЕНТЫ/ВМЕСТИМОСТЬ					
Количество элементов					
Общая вместимость по воде		литров			
ПЕРИОДИЧЕСКИЕ ПРОВЕРКИ/ИСПЫТАНИЯ					
Вид испытания	Дата испытания	Клеймо присутствовавшего лица	Вид испытания	Дата испытания	Клеймо присутствовавшего лица
	(мм/гггг)			(мм/гггг)	

6.7.5.13.2 На металлической табличке, прочно прикрепленной к МЭГК, указываются следующие сведения:

Название оператора

Максимально разрешенная масса груза _____ кг

Рабочее давление при температуре 15°C: _____ бар (манометрическое)

Максимально разрешенная масса брутто (МРМБ) _____ кг

Масса порожнего МЭГК (тары) _____ кг

ГЛАВА 6.8

ТРЕБОВАНИЯ, КАСАЮЩИЕСЯ КОНСТРУКЦИИ, ИЗГОТОВЛЕНИЯ, ПРОВЕРКИ И ИСПЫТАНИЙ КОНТЕЙНЕРОВ ДЛЯ МАССОВЫХ ГРУЗОВ

6.8.1 Определения

Для целей настоящего раздела:

Закрытый контейнер для массовых грузов означает полностью закрытый контейнер для массовых грузов, имеющий жесткую крышу, боковые стенки, торцевые стенки и пол (включая днища хопперного типа). Этот термин включает контейнеры для массовых грузов с открывающейся крышей, боковой стенкой или торцевой стенкой, которые могут закрываться во время перевозки. Закрытые контейнеры для массовых грузов могут быть снабжены отверстиями, которые обеспечивают выпуск паров и газов и выпуск воздуха и предотвращают в обычных условиях перевозки выпуск твердого содержимого, а также проникновение дождевой воды и брызг.

Крытый брезентом контейнер для массовых грузов означает открытый сверху контейнер для массовых грузов с жестким днищем (включая днища хопперного типа), боковыми и торцевыми стенками и нежестким покрытием.

6.8.2 Применение и общие требования

6.8.2.1 Контейнеры для массовых грузов и их сервисное и конструкционное оборудование должны быть сконструированы и изготовлены таким образом, чтобы выдерживать без потери содержимого внутреннее давление содержимого и нагрузки, возникающие в обычных условиях погрузки-разгрузки и перевозки.

6.8.2.2 Если контейнер оборудован разгрузочным клапаном, то этот клапан должен надежно блокироваться в закрытом положении, и вся разгрузочная система должны быть надлежащим образом защищена от повреждений. Клапаны с рычажными затворами должны предохраняться от случайного открывания, и их открытое или закрытое положение должно быть четко обозначено.

6.8.2.3 Код для обозначения типов контейнеров для массовых грузов

В нижеследующей таблице указаны коды, которые должны использоваться для обозначения типов контейнеров для массовых грузов:

Типы контейнеров для массовых грузов	Код
Крытый брезентом контейнер для массовых грузов	ВК1
Закрытый контейнер для массовых грузов	ВК2

6.8.2.4 С целью учета достижений научно-технического прогресса компетентный орган может рассмотреть возможность использования альтернативных предписаний, обеспечивающих по крайней мере равноценный уровень безопасности по сравнению с тем уровнем, который обеспечивается в соответствии с требованиями настоящей главы.

6.8.3 Требования, касающиеся конструкции, изготовления, проверки и испытаний грузовых контейнеров, используемых в качестве контейнеров для массовых грузов

6.8.3.1 Требования, касающиеся конструкции и изготовления

6.8.3.1.1 Общие требования настоящего подраздела, касающиеся конструкции и изготовления, считаются выполненными в том случае, если контейнер для массовых грузов отвечает требованиям стандарта ISO 1496-4:1991 "Серия 1 Грузовые контейнеры – Технические условия и испытания – Часть 4: Контейнеры для твердых сыпучих грузов, работающие не под давлением" и если контейнер непроницаем для сыпучих веществ.

6.8.3.1.2 Грузовые контейнеры, сконструированные и испытанные в соответствии со стандартом ISO 1496-1:1990 "Серия 1 Грузовые контейнеры – Технические условия и испытания – Часть 1: Универсальные контейнеры общего назначения", должны быть оснащены эксплуатационным оборудованием, которое, включая его соединения с грузовым контейнером, предназначено для усиления торцевых стенок и повышения, при необходимости, прочности в продольном направлении с целью выполнения соответствующих требований стандарта ISO 1496-4:1991, касающихся испытаний.

6.8.3.1.3 Контейнеры для массовых грузов должны быть непроницаемыми для сыпучих веществ. Если для обеспечения непроницаемости контейнера для сыпучих веществ используется вкладыш, то он должен быть изготовлен из подходящего материала. Прочность материала вкладыша и его конструкция должны соответствовать вместимости контейнера и его предполагаемому назначению. Соединения и запорные устройства вкладыша должны выдерживать давление и динамические воздействия, которые могут возникать в обычных условиях погрузки-разгрузки и перевозки. В случае вентилируемых контейнеров для массовых грузов любой вкладыш не должен препятствовать функционированию вентиляционных устройств.

6.8.3.1.4 Эксплуатационное оборудование контейнеров для массовых грузов, опорожняемых путем опрокидывания, должно быть в состоянии выдерживать общую массу наполнения в опрокинутом положении.

6.8.3.1.5 Любая съемная крыша либо любая боковая или торцевая стенка или секция крыши должны быть оборудованы запорными устройствами с предохранительными приспособлениями, показывающими положение "закрыто" таким образом, чтобы лицо, находящееся на уровне земли, могло его видеть.

6.8.3.2 Сервисное оборудование

6.8.3.2.1 Устройства для наполнения и разгрузки должны быть сконструированы и устроены таким образом, чтобы они были защищены от опасности срывания или повреждения во время перевозки и погрузки-разгрузки. Устройства для наполнения и разгрузки должны быть предохранены от случайного открывания. Положения "открыто" или "закрыто" и направление закрытия должны быть четко указаны.

6.8.3.2.2 Уплотнения отверстий должны быть устроены таким образом, чтобы исключалась возможность любого повреждения в результате эксплуатации, наполнения и опорожнения контейнера для массовых грузов.

6.8.3.2.3 Если необходимо вентилирование, контейнеры для массовых грузов должны быть оборудованы вентиляционными устройствами, обеспечивающими воздухообмен путем естественной конвекции, например с помощью отверстий, или путем использования активных элементов, например вентиляторов. Система вентиляции должна быть рассчитана таким образом, чтобы предотвращать возникновение в контейнере в какой бы то ни было момент отрицательного

давления. Элементы вентиляционной системы контейнеров для массовых грузов, предназначенных для перевозки легковоспламеняющихся веществ или веществ, выделяющих легковоспламеняющиеся газы или пары, должны быть сконструированы таким образом, чтобы они не являлись источником возгорания.

6.8.3.3 Проверка и испытания

6.8.3.3.1 Грузовые контейнеры, используемые, обслуживаемые и утвержденные как контейнеры для массовых грузов в соответствии с требованиями настоящего раздела, должны испытываться и утверждаться в соответствии с Международной конвенцией по безопасным контейнерам (КБК) 1972 года с поправками.

6.8.3.3.2 Грузовые контейнеры, используемые и квалифицируемые как контейнеры для массовых грузов, должны проходить периодические проверки в соответствии с Международной конвенцией по безопасным контейнерам (КБК) 1972 года с поправками.

6.8.3.4 Маркировка

6.8.3.4.1 Грузовые контейнеры, используемые как контейнеры для массовых грузов, должны иметь маркировку в виде таблички о допущении по условиям безопасности в соответствии с Международной конвенцией по безопасным контейнерам (КБК) 1972 года с поправками.

6.8.4 Требования, касающиеся конструкции, изготовления и утверждения контейнеров для массовых грузов, кроме грузовых контейнеров

6.8.4.1 Контейнеры для массовых грузов, охватываемые настоящим разделом, включают открытые корзины, морские контейнеры для массовых грузов, бункеры для перевозки грузов навалом/насыпью, съемные кузова, корытообразные контейнеры, контейнеры на катковой опоре и грузовые отделения транспортных средств.

6.8.4.2 Эти контейнеры для массовых грузов должны быть сконструированы и изготовлены таким образом, чтобы они были достаточно прочными, чтобы выдерживать удары и нагрузки, обычно возникающие во время перевозки, в том числе, когда это применимо, во время перегрузки с одного вида транспорта на другой.

6.8.4.3 Транспортные средства должны отвечать требованиям компетентного органа, отвечающего за сухопутную перевозку материалов, подлежащих транспортировке навалом/насыпью, и должны быть приемлемыми для него.

6.8.4.4 Эти контейнеры для массовых грузов должны быть утверждены компетентным органом, и утверждение должно включать код для обозначения типов контейнеров для массовых грузов в соответствии с пунктом 6.8.2.3 и соответствующие требования в отношении проверки и испытаний.

6.8.4.5 Если для удержания опасных грузов необходимо использовать вкладыш, вкладыш должен отвечать положениям пункта 6.8.3.1.3.

6.8.4.6 В транспортном документе должна быть сделана следующая запись: "Контейнер для массовых грузов ВК_(х), утвержденный компетентным органом...".

ЧАСТЬ 7

ПОЛОЖЕНИЯ, КАСАЮЩИЕСЯ ТРАНСПОРТНЫХ ОПЕРАЦИЙ

Вступительное примечание

ПРИМЕЧАНИЕ: Как правило, разработка подробных положений этой части возлагается на национальные, региональные или отраслевые органы, регулирующие деятельность конкретных видов транспорта. Для целей настоящих Правил в главу 7.1 включены положения, применимые к операциям, осуществляемым всеми видами транспорта. Предусмотрена также дополнительная глава, которая в основном зарезервирована для включения дополнительных положений по отдельным видам транспорта, которые могут быть в дальнейшем разработаны национальными, региональными или отраслевыми органами, регулирующими деятельность конкретных видов транспорта.

ГЛАВА 7.1

ПОЛОЖЕНИЯ, КАСАЮЩИЕСЯ ТРАНСПОРТНЫХ ОПЕРАЦИЙ, ОСУЩЕСТВЛЯЕМЫХ ВСЕМИ ВИДАМИ ТРАНСПОРТА

7.1.1 Применение, общие положения и требования к погрузке

7.1.1.1 В этой главе содержатся положения, применимые к операциям по перевозке опасных грузов, осуществляемым всеми видами транспорта.

7.1.1.2 Опасные грузы предъявляются к перевозке только в том случае, если:

- a) грузы надлежащим образом классифицированы, упакованы, маркированы, снабжены знаками опасности, описаны и сертифицированы в транспортном документе на опасные грузы; и
- b) грузы пригодны к перевозке в соответствии с требованиями настоящих Правил и к наружной стороне упаковки не прилипло опасное остаточное количество опасных грузов.

7.1.1.3 *Принятие опасных грузов перевозчиками*

7.1.1.3.1 Перевозчик не должен принимать опасные грузы к перевозке, если:

- a) не предоставлена копия транспортного документа на опасные грузы и другие документы и информация, требуемые настоящими Правилами; или
- b) информация, касающаяся этих опасных грузов, не предоставлена в электронном виде.

7.1.1.3.2 Информация, касающаяся опасных грузов, должна сопровождать опасные грузы до конечного пункта назначения. Эта информация может содержаться в транспортном документе на опасные грузы или в другом документе. Эта информация должна передаваться грузополучателю при доставке опасных грузов.

7.1.1.3.3 Когда информация, касающаяся опасных грузов, передается перевозчику в электронном виде, она должна иметься у перевозчика в любой момент в ходе перевозки до конечного пункта назначения. Должна существовать возможность незамедлительного представления этой информации в виде документа, выполненного на бумаге".

7.1.1.4 Опасные грузы перевозятся только в том случае, если:

- a) грузовые транспортные единицы надлежащим образом маркированы и снабжены знаками опасности и информационными табло; и
- b) грузовые транспортные единицы в ином отношении подготовлены к перевозке в соответствии с требованиями настоящих Правил.

7.1.1.5 Упаковки, содержащие опасные грузы, должны грузиться только в грузовые транспортные единицы, которые достаточно прочны, чтобы выдерживать обычные для транспортировки удары и нагрузки, с должным учетом предполагаемых условий перевозки. Конструкция грузовой транспортной единицы должна предотвращать потерю содержимого. Когда это целесообразно, грузовая транспортная единица должна быть оборудована устройствами, облегчающими закрепление и обработку опасных грузов.

7.1.1.6 Перед погрузкой грузовая транспортная единица должна быть осмотрена снаружи и изнутри, с тем чтобы убедиться в отсутствии каких-либо повреждений, способных нарушить целостность грузовой транспортной единицы или упаковок, которые в нее будут погружены.

7.1.1.7 Грузовые транспортные единицы должны загружаться таким образом, чтобы несовместимые опасные или прочие грузы были разделены в соответствии с положениями настоящей главы. Должны соблюдаться специальные инструкции по погрузке, например в отношении стрелок, указывающих нужное положение упаковки, недопущения штабелирования, поддержания в сухом состоянии или регулирования температуры. Жидкие опасные грузы должны, по возможности, укладываться под сухими опасными грузами.

7.1.1.8 Упаковки, содержащие опасные грузы и неупакованные опасные изделия, должны закрепляться с помощью соответствующих средств, способных удерживать грузы (таких, как крепежные ремни, передвижные перекладки, выдвигаемые кронштейны) в грузовой транспортной единице таким образом, чтобы при транспортировке не происходило каких-либо перемещений, способных изменить положение упаковок или вызвать их повреждение. Если опасные грузы перевозятся с другими грузами (например, тяжелое оборудование или обрешетки), все грузы должны прочно закрепляться или укладываться в грузовых транспортных единицах для предотвращения высвобождения груза. Перемещению упаковок можно также воспрепятствовать путем заполнения свободного пространства материалом для компактной укладки груза или путем блокировки или крепления. Если используются крепежные приспособления, такие как бандажные ленты или ремни, то их не следует затягивать слишком туго, чтобы не повредить, или не деформировать упаковку.

7.1.1.9 Упаковки не должны штабелироваться, если они не предназначены для этой цели. Если совместно грузятся упаковки различных типов конструкции, предназначенные для укладки в штабель, следует учитывать их совместимость для штабелирования. В случае необходимости, следует использовать несущие приспособления во избежание повреждения упаковками верхнего яруса упаковок нижнего яруса.

7.1.1.10 Во время погрузочно-разгрузочных операций упаковки с опасными грузами должны быть защищены от повреждений. Особое внимание следует обращать на обработку упаковок при их подготовке к перевозке, тип грузовой транспортной единицы, в которой они будут перевозиться, и способ погрузки или выгрузки, с тем чтобы избежать случайного повреждения упаковок в результате волочения или неправильной погрузки/выгрузки. Упаковки с признаками течи или повреждения, могущих привести к высвобождению содержимого, не должны приниматься к перевозке. Если установлено, что упаковка повреждена настолько сильно, что происходит утечка ее содержимого, эта упаковка не должна перевозиться и ее следует переместить в безопасное место в соответствии с инструкциями компетентного органа или назначенного ответственного лица, которое хорошо знакомо с опасными грузами, возможным риском или мерами, принимаемыми в чрезвычайных обстоятельствах.

ПРИМЕЧАНИЕ 1: *Дополнительные эксплуатационные требования, предъявляемые к перевозке тары и КСГМГ, содержатся в специальных положениях по упаковке, предусмотренных для тары и КСГМГ (см. главу 4.1).*

ПРИМЕЧАНИЕ 2: *Дополнительные указания в отношении погрузки в грузовые транспортные единицы содержатся в Основных принципах ИМО/МОТ/ЕЭК ООН, касающихся погрузки в грузовые транспортные единицы, которые были опубликованы в дополнении к Международному кодексу морской перевозки опасных грузов. Необходимые сведения можно получить также в модальных и национальных правилах, таких как приложение II – инструкции в отношении погрузки – к Соглашению об обмене и использовании вагонов между железнодорожными предприятиями (RIV 2000) Международного союза железных дорог (МСЖД) или Правила безопасности погрузки на транспортные средства Министерства транспорта Соединенного Королевства.*

7.1.2 Разделение опасных грузов

7.1.2.1 Несовместимые грузы должны быть отделены друг от друга в ходе перевозки. Для целей такого разделения два вещества или изделия считаются несовместимыми, если при совместной погрузке они могут представлять недопустимую опасность в случае их утечки, рассыпания или любой иной аварии. В этой связи в разделах 7.1.3.1 и 7.1.3.2 изложены подробные требования, касающиеся разделения веществ и изделий класса 1.

7.1.2.2 Степень опасности, связанной с возможной реакцией между несовместимыми опасными грузами, может быть различной, поэтому соответствующие положения, касающиеся разделения грузов, также зависят от конкретных обстоятельств. В некоторых случаях для разделения достаточно соблюдения определенных расстояний между несовместимыми опасными грузами. Промежутки между опасными грузами могут заполняться грузами, совместимыми с рассматриваемыми опасными грузами или изделиями.

7.1.2.3 Положения настоящих Правил носят общий характер. Для конкретных видов транспорта требования, касающиеся разделения грузов, должны основываться на следующих принципах:

- a) несовместимые опасные грузы должны отделяться друг от друга с целью эффективного сведения к минимуму степени опасности, которая может возникнуть при случайной утечке или просыпании или при любой другой аварии;
- b) в случае совместной погрузки различных опасных грузов должны применяться самые строгие требования в отношении их разделения, предписанные для любого из этих грузов;
- c) что касается упаковок, требующих нанесения на них знака дополнительной опасности, то должны применяться положения о разделении грузов, соответствующие этой дополнительной опасности, если они являются более строгими по сравнению с требованиями, обусловленными основной опасностью.

7.1.2.4 В пакете не должно содержаться опасных грузов, вступающих в опасную реакцию друг с другом.

7.1.3 Специальные положения, касающиеся перевозки взрывчатых веществ и изделий

7.1.3.1 Разделение грузов класса 1, относящихся к различным группам совместимости

ПРИМЕЧАНИЕ: *Безопасность взрывчатых веществ и изделий может быть повышена благодаря раздельной перевозке различных видов этих веществ и изделий, однако подобный идеальный вариант невозможен в силу таких факторов, как практичность и экономичность. На практике задача обеспечения должного баланса между интересами безопасности и другими соответствующими факторами обуславливает необходимость допущения – в определенных пределах – совместной перевозки нескольких видов взрывчатых веществ и изделий.*

7.1.3.1.1 Допустимые пределы при совместной перевозке грузов класса 1 определяются "совместимостью" взрывчатых веществ. Грузы класса 1 считаются "совместимыми", если их совместная перевозка может осуществляться без значительного повышения вероятности аварии или – для конкретного количества – без увеличения масштабов последствий такой аварии.

7.1.3.1.2 Грузы, которым назначены группы совместимости A–K и N, могут перевозиться при соблюдении следующих условий:

- a) упаковки, помеченные одной и той же буквой группы совместимости и одним и тем же номером подкласса, могут перевозиться совместно;

- b) грузы, относящиеся к одной и той же группе совместимости, но к разным подклассам, могут перевозиться совместно при том условии, что весь груз в целом рассматривается как относящийся к подклассу, имеющему наименьший номер. Однако, если грузы подкласса 1.5, группа совместимости D, перевозятся вместе с грузами подкласса 1.2, группа совместимости D, то для целей перевозки вся партия должна рассматриваться как груз подкласса 1.1, группа совместимости D;
- c) упаковки, помеченные разными буквами группы совместимости, не должны, как правило, перевозиться совместно (независимо от номера подкласса), за исключением групп совместимости C, D, E и S, как это поясняется в пунктах 7.1.3.1.3 и 7.1.3.1.4.

ПРИМЕЧАНИЕ: *Другие комбинации групп совместимости A–K и N могут допускаться в соответствии с правилами, применимыми к конкретным видам транспорта.*

7.1.3.1.3 Грузы, относящиеся к группам совместимости C, D и E, разрешается перевозить совместно в одной и той же грузовой единице или грузовой транспортной единице при условии, что общий классификационный код определен в соответствии с процедурами классификации, изложенными в разделе 2.1.3. Соответствующий подкласс определяется согласно положениям пункта 7.1.3.1.2 b). Любая комбинация изделий групп совместимости C, D и E относится к группе совместимости E. Любая комбинация веществ групп совместимости C и D должна относиться к наиболее подходящей из групп совместимости, указанных в пункте 2.1.2.1.1, с учетом преобладающих характеристик комбинированного груза.

7.1.3.1.4 Грузы, относящиеся к группе совместимости S, могут перевозиться совместно с грузами всех других групп совместимости, кроме групп A и L.

7.1.3.1.5 Грузы, относящиеся к группе совместимости L, не должны перевозиться совместно с грузами других групп совместимости. Кроме того, совместная перевозка грузов группы совместимости L разрешается только в том случае, если они относятся к одному и тому же виду в рамках группы совместимости L.

7.1.3.1.6 Грузы, относящиеся к группе совместимости N, не должны, как правило [см. пункт 7.1.3.1.2 b)], перевозиться совместно с грузами других групп совместимости, кроме группы S. Однако, если грузы группы совместимости N перевозятся совместно с грузами групп совместимости C, D и E, то они должны рассматриваться как грузы, относящиеся к группе совместимости D (см. также пункт 7.1.3.1.3).

7.1.3.2 Совместная перевозка грузов класса 1 с опасными грузами других классов в грузовых контейнерах, транспортных средствах или вагонах

7.1.3.2.1 Если в настоящих Правилах специально не предусматривается иное, грузы класса 1 не должны перевозиться в грузовых контейнерах, транспортных средствах или вагонах вместе с опасными грузами других классов.

7.1.3.2.2 Грузы подкласса 1.4, группа совместимости S, могут перевозиться вместе с опасными грузами других классов.

7.1.3.2.3 Бризантные взрывчатые вещества (за исключением № ООН 0083 взрывчатое вещество бризантное, тип C) могут перевозиться вместе с нитратом аммония (№ ООН 1942 и № ООН 2067) и нитратами щелочных металлов (например, № ООН 1486) и нитратами щелочноземельных металлов (например, № ООН 1454), при условии что груз в целом рассматривается в качестве бризантных взрывчатых веществ класса 1 для целей размещения информационных табло, разделения, укладки и определения максимально допустимой нагрузки.

ПРИМЕЧАНИЕ: К нитратам щелочных металлов относятся нитрат цезия (№ ООН 1451), нитрат лития (№ ООН 2722), нитрат калия (№ ООН 1486), нитрат рубидия (№ ООН 1477) и нитрат натрия (№ ООН 1498). К нитратам щелочноземельных металлов относятся нитрат бария (№ ООН 1446), нитрат бериллия (№ ООН 2464), нитрат кальция (№ ООН 1454), нитрат магния (№ ООН 1474) и нитрат стронция (№ ООН 1507).

7.1.3.2.4 Спасательные средства (№ ООН 3072 и № ООН 2990), содержащие грузы класса 1 в качестве оборудования, могут перевозиться вместе с теми же опасными грузами, которые содержатся в этих средствах.

7.1.3.2.5 Газонаполнительные устройства надувных подушек, или модули надувных подушек, или устройства предварительного натяжения ремней безопасности подкласса 1.4, группа совместимости G (№ ООН 0503), могут перевозиться с газонаполнительными устройствами надувных подушек, или модулями надувных подушек, или устройствами предварительного натяжения ремней безопасности класса 9 (№ ООН 3268).

7.1.3.3 *Перевозка взрывчатых веществ в грузовых контейнерах, транспортных средствах и железнодорожных вагонах*

7.1.3.3.1 Грузовые контейнеры, транспортные средства и вагоны не должны использоваться для перевозки взрывчатых веществ и изделий класса 1, если грузовой контейнер, автотранспортное средство или вагон не являются конструктивно пригодными, о чем свидетельствуют табличка с официальным утверждением в соответствии с действующей Международной конвенцией по безопасным контейнерам (КБК) (применяется только к грузовым контейнерам) и результаты тщательного визуального обследования, заключающегося в следующем:

- a) перед загрузкой в грузовой контейнер, транспортное средство или вагон взрывчатых веществ или изделий их следует проверить, с тем чтобы убедиться в отсутствии каких-либо остатков предыдущего груза и в их конструктивной пригодности, а также в отсутствии выступов на внутренних стенках и поверхности пола;
- b) термин *конструктивно пригодный* означает, что грузовой контейнер, транспортное средство или вагон не имеют крупных дефектов в таких своих конструкционных компонентах, как, например, верхние и нижние боковые балки, верхние и нижние торцевые балки, порог двери или ее стык, поперечные детали покрытия пола, угловые стойки и угловые фитинги грузовых контейнеров. Крупными дефектами являются изгибы или выбоины глубиной более 19 мм в конструкционных деталях, независимо от их длины; трещины или разломы конструкционных деталей; более одного соединения или неправильные соединения (например, внахлестку) верхних или нижних торцевых балок или дверных стыков, либо более двух соединений в любой верхней или нижней боковой балке, или любое соединение в дверном пороге или угловых стойках; дверные петли и другая металлическая гарнитура, которые заклинены, деформированы, поломаны, отсутствуют или являются в каком-либо ином отношении непригодными; негерметичные прокладки, изоляционные материалы и уплотнители; или – для грузовых контейнеров – какие-либо нарушения общей конфигурации, достаточно значительные, чтобы препятствовать должному применению погрузочно-разгрузочных средств, подъему и точной установке на шасси, транспортное средство или вагон или помещению в судовые отсеки;
- c) кроме того, не допускается ухудшение состояния любой детали контейнера, транспортного средства или вагона, независимо от конструкционного материала, будь то проржавевший металл стенок или разрушенный фиберглас. Допускается, однако, нормальный износ, включая окисление (ржавчину), незначительные

погнутости, вмятины и царапины, а также другие повреждения, не влияющие на пригодность к использованию или стойкость к воздействию погодных условий.

7.1.3.3.2 При перевозке сыпучих порошкообразных веществ подклассов 1.1C, 1.1D, 1.1G, 1.3C и 1.3G, а также фейерверочных изделий подклассов 1.1G, 1.2G и 1.3G пол грузового контейнера должен иметь неметаллическую поверхность или покрытие.

7.1.4 Специальные положения, применимые к перевозке газов

7.1.4.1 Аэрозоли, перевозимые в целях переработки или удаления в соответствии с положениями специального положения 327, должны перевозиться только в хорошо вентилируемых грузовых транспортных единицах, за исключением закрытых грузовых контейнеров.

7.1.5 Специальные положения, касающиеся перевозки самореактивных веществ подкласса 4.1 и органических пероксидов подкласса 5.2

7.1.5.1 Если несколько упаковок укладываются совместно в один грузовой контейнер, одно закрытое транспортное средство или одну грузовую единицу, то общее количество вещества, тип и количество упаковок, а также способ укладки не должны создавать опасность взрыва.

7.1.5.2 Все самореактивные вещества и органические пероксиды должны быть защищены от прямого солнечного света и любых источников тепла и должны находиться в надлежащем образом проветриваемом месте.

7.1.5.3 Некоторые самореактивные вещества, когда это требуется согласно пункту 2.4.2.3.4, и некоторые органические пероксиды, когда это требуется согласно пункту 2.5.3.4.1, могут перевозиться только в условиях регулируемой температуры. Кроме того, если самореактивное вещество или органический пероксид, при перевозке которых, как правило, не требуется регулирования температуры, перевозятся в условиях, когда температура может превысить 55°C, для их перевозки может потребоваться регулирование температуры. К перевозке таких веществ применяются требования, изложенные в пунктах 7.1.5.3.1 и 7.1.5.3.2.

7.1.5.3.1 Требования в отношении регулирования температуры

7.1.5.3.1.1 Термин "контрольная температура" означает максимальную температуру, при которой вещество может безопасно перевозиться. Предполагается, что в ходе перевозки температура окружающей упаковку среды не превышает 55°C и что в течение каждых 24 часов температура поднимается до этого уровня лишь на сравнительно короткий период времени. В случае выхода системы из-под контроля может возникнуть необходимость в принятии срочных аварийных мер. Термин "аварийная температура" означает температуру, при которой должны приниматься такие меры.

7.1.5.3.1.2 Определение контрольной и аварийной температур

Тип емкости	ТСУР ^a	Контрольная температура	Аварийная температура
Одиночная тара и КСГМГ	20°C или ниже	на 20°C ниже ТСУР	на 10°C ниже ТСУР
	от 20°C до 35°C выше 35°C	на 15°C ниже ТСУР на 10°C ниже ТСУР	на 10°C ниже ТСУР на 5°C ниже ТСУР
Переносные цистерны	< 50°C	на 10°C ниже ТСУР	на 5°C ниже ТСУР

^a ТСУР вещества, упакованного для перевозки.

7.1.5.3.1.3 Контрольная и аварийная температуры определяются на основе данных таблицы 7.1.5.3.1.2 по температуре самоускоряющегося разложения (ТСУР), которая определяется

как самая низкая температура, при которой вещество, находящееся в упаковке, используемой для перевозки, может подвергнуться самоускоряющемуся разложению. ТСУР должна определяться для того, чтобы решить, следует ли регулировать температуру соответствующего вещества во время перевозки. Положения, касающиеся определения ТСУР, содержатся в пунктах 2.4.2.3.4 и 2.5.3.4.2 для самореактивных веществ и органических пероксидов, соответственно.

7.1.5.3.1.4 Значения контрольной и аварийной температур, если таковые требуются, указаны в пункте 2.4.2.3.2.3 для классифицированных в настоящее время самореактивных веществ и в пункте 2.5.3.2.4 для классифицированных в настоящее время составов органических пероксидов. Фактическая температура при перевозке может быть ниже контрольной температуры, но должна выбираться таким образом, чтобы при этом не происходило опасного разделения фаз.

7.1.5.3.2 *Перевозка в режиме регулирования температуры*

ПРИМЕЧАНИЕ: *Поскольку условия, которые надлежит учитывать, являются неодинаковыми для различных видов транспорта, в нижеследующих пунктах содержатся лишь общие указания.*

7.1.5.3.2.1 Поддержание предписанной температуры является важнейшим условием безопасной перевозки многих самореактивных веществ и органических пероксидов. Как правило, в этой связи необходимо:

- a) провести тщательный осмотр грузовой транспортной единицы до погрузки;
- b) проинструктировать перевозчика относительно функционирования системы охлаждения;
- c) установить процедуру, подлежащую соблюдению в случае выхода системы из-под контроля;
- d) производить регулярный контроль за температурой во время перевозки; и
- e) обеспечить резервную систему охлаждения или запасных частей.

7.1.5.3.2.2 Любые регулирующие температуру устройства и датчики температуры системы охлаждения должны быть легко доступными, а все электрические соединения должны быть изолированы от атмосферных воздействий. Температура воздуха в грузовой транспортной единице должна измеряться при помощи двух независимых датчиков, а результаты измерений должны регистрироваться таким образом, чтобы можно было определить изменения температуры. Температура должна проверяться каждые четыре–шесть часов и заноситься в специальный журнал. При перевозке веществ, контрольная температура которых составляет менее +25°C, грузовая транспортная единица должна быть оборудована визуальными и звуковыми аварийными сигнальными устройствами, питание которых должно быть независимым от питания системы охлаждения и которые должны срабатывать при контрольной или более низкой температуре.

7.1.5.3.2.3 В случае превышения в ходе перевозки контрольной температуры необходимо принять срочные меры, включая любой необходимый ремонт рефрижераторного оборудования и повышение холодопроизводительности (например, путем добавления жидких или твердых хладагентов). Кроме того, необходимо проводить более частые проверки температуры и принимать подготовительные меры на случай аварийной ситуации. При достижении аварийной температуры необходимо действовать в режиме аварийной ситуации.

7.1.5.3.2.4 Пригодность конкретных средств регулирования температуры при перевозке определяется рядом факторов, к которым относятся:

- a) контрольная(ые) температура(ы) вещества (веществ), подлежащего(их) перевозке;
- b) разница между контрольной температурой и предполагаемыми температурами окружающей среды;

- c) эффективность теплоизоляции;
- d) продолжительность перевозки; и
- e) наличие резерва для обеспечения безопасности на случай задержек в пути.

7.1.5.3.2.5 К приемлемым методам предотвращения превышения контрольной температуры относятся (указанные ниже методы перечислены в порядке возрастания их эффективности):

- a) использование теплоизоляции при условии, что начальная температура органического(их) пероксида(ов) существенно ниже контрольной температуры;
- b) использование теплоизоляции в сочетании с системой охлаждения с расходуемым хладагентом при условии, что:
 - i) имеется надлежащее количество хладагента (например, жидкого азота или твердого диоксида углерода), обеспечивающее достаточный резерв на случай задержки;
 - ii) в качестве хладагента не используются жидкий кислород или воздух;
 - iii) обеспечивается равномерное охлаждение даже в том случае, если израсходована большая часть хладагента;
 - iv) необходимость провентилировать транспортную единицу до входа в нее четко указана посредством предупреждающей надписи на двери(ях) транспортной единицы;
- c) использование механической холодильной установки при условии, что для органических пероксидов с температурой вспышки ниже аварийной температуры плюс 5°C в холодильной камере используются взрывобезопасные электрические соединения с целью предотвращения воспламенения горючих паров органических пероксидов;
- d) использование механической холодильной установки в сочетании с системой охлаждения с расходуемым хладагентом при условии, что:
 - i) обе системы не зависят друг от друга;
 - ii) соблюдаются условия подпунктов b) и c);
- e) использование двух механических холодильных установок при условии, что:
 - i) за исключением единого источника энергоснабжения, обе установки не зависят друг от друга;
 - ii) каждая установка способна самостоятельно обеспечивать требуемое регулирование температуры;
 - iii) для органических пероксидов с температурой вспышки ниже аварийной температуры, плюс 5°C в холодильной камере используются взрывобезопасные электрические соединения с целью предотвращения воспламенения горючих паров органических пероксидов.

7.1.6 Специальные положения, касающиеся перевозки веществ, стабилизируемых путем регулирования температуры (кроме самореактивных веществ и органических пероксидов)

7.1.6.1 Настоящие положения применяются к перевозке веществ, у которых

- a) надлежащее отгрузочное наименование содержит слово "СТАБИЛИЗИРОВАННЫЙ"; и
- b) ТСУР (см. пункт 7.1.5.3.1.3) при перевозке в упаковке, КСГМГ или цистерне не превышает 50°C.

Если для стабилизации химически активных веществ, которые могут выделять опасные количества тепла и газа или пара в обычных условиях перевозки, не применяется химическое ингибирование, то такие вещества должны перевозиться в режиме регулирования температуры. Данные положения не применяются к веществам, которые стабилизируются путем добавления химических ингибиторов таким образом, что ТСУР превышает 50°C.

ПРИМЕЧАНИЕ: *Некоторые вещества, перевозимые в режиме регулирования температуры, запрещены к перевозке некоторыми видами транспорта.*

7.1.6.2 Положения пунктов 7.1.5.3.1.1–7.1.5.3.1.3 и 7.1.5.3.2 применяются к веществам, отвечающим критериям а) и b), изложенным в пункте 7.1.6.1.

7.1.6.3 Фактическая температура при перевозке может быть ниже, чем контрольная температура (см. пункт 7.1.5.3.1.1), но должна выбираться таким образом, чтобы не допустить опасного разделения фаз.

7.1.6.4 Если эти вещества перевозятся в КСГМГ или переносных цистернах, должны применяться положения, касающиеся САМОРЕАКТИВНОЙ ЖИДКОСТИ ТИПА F С РЕГУЛИРУЕМОЙ ТЕМПЕРАТУРОЙ. В отношении перевозки в КСГМГ см. специальные положения, изложенные в пункте 4.1.7.2, и "Дополнительные требования", изложенные в инструкции по упаковке IBC520; в отношении перевозки в переносных цистернах см. дополнительные положения, изложенные в пункте 4.2.1.13.

7.1.6.5 Если вещество, в надлежащем отгрузочном наименовании которого содержится слово "СТАБИЛИЗИРОВАННЫЙ" и которое обычно не требует перевозки в режиме регулирования температуры, перевозится в условиях, когда температура может превысить 55°C, для его перевозки может потребоваться регулирование температуры.

7.1.7 Специальные положения, касающиеся перевозки грузов подкласса 6.1 (токсичные вещества) и подкласса 6.2 (инфекционные вещества)

7.1.7.1 Вещества подкласса 6.1 (токсичные)

7.1.7.1.1 Отделение от пищевых продуктов

Вещества, маркированные как токсичные или известные как токсичные (группы упаковки I, II и III), не должны перевозиться в одном и том же железнодорожном вагоне, грузовом автомобиле, трюме судна, отсеке воздушного судна или другой грузовой транспортной единице вместе с веществами, маркированными или известными как пищевые продукты, корма или другие съедобные продукты, предназначенные для потребления людьми или животными. Отступление от этого положения допускается только в отношении веществ, отнесенных к группам упаковки II и III, если компетентный орган убедится в том, что их упаковка и условия их отделения от пищевых продуктов, кормов или других съедобных продуктов, предназначенных для потребления людьми или животными, в достаточной степени обеспечивают предотвращение загрязнения последних.

7.1.7.1.2 *Обеззараживание грузовых транспортных единиц*

Перед очередным использованием железнодорожного вагона, грузового автомобиля, трюма судна, отсека воздушного судна или другой грузовой транспортной единицы, в которых перевозились вещества, маркированные или известные как токсичные (группы упаковки I, II и III), они должны быть проверены на отсутствие загрязнения. Загрязненные железнодорожные вагоны, грузовые автомобили, трюмы судна, отсеки воздушного судна или другие грузовые транспортные единицы не должны вновь использоваться до тех пор, пока загрязнение не будет ликвидировано.

7.1.7.2 *Вещества подкласса 6.2 (инфекционные)*

7.1.7.2.1 *Ответственность перевозчика*

Перевозчики и их персонал должны в полной мере усвоить все применимые правила, касающиеся упаковки, маркировки, перевозки и документирования партий инфекционных веществ. Перевозчик должен принимать и срочно транспортировать партии грузов, удовлетворяющие действующим правилам. Если перевозчик обнаружит какую-либо ошибку в маркировке или документации, он должен незамедлительно уведомить об этом грузоотправителя или грузополучателя, с тем чтобы можно было принять соответствующие меры по исправлению ошибки.

7.1.7.2.2 *Меры, принимаемые в случае повреждения или утечки*

Лица, ответственные за перевозку упаковок, содержащих инфекционные вещества, при обнаружении повреждения такой упаковки или утечки ее содержимого обязаны:

- a) избегать каких-либо операций по обработке упаковки или сводить такую обработку к минимуму;
- b) проверить соседние упаковки на предмет загрязнения и отделить те из них, которые могли быть загрязнены;
- c) проинформировать соответствующие органы здравоохранения или органы ветеринарного надзора и предоставить информацию о других странах транзита, где люди могли подвергнуться опасности; и
- d) уведомить грузоотправителя и/или грузополучателя.

7.1.7.2.3 *Обеззараживание грузовых транспортных единиц*

Перед очередным использованием железнодорожного вагона, автотранспортного средства, грузового отсека судна, отсека воздушного судна или другой грузовой транспортной единицы, в которых перевозились инфекционные вещества, они должны быть проверены на предмет утечки инфекционных веществ, которая могла произойти во время перевозки. Если во время перевозки произошла утечка инфекционных веществ, грузовая транспортная единица должна быть обеззаражена, прежде чем ее можно будет использовать вновь. Обеззараживание может осуществляться с помощью любых средств, эффективно нейтрализующих высвободившееся инфекционное вещество.

7.1.8 *Специальные положения, касающиеся перевозки радиоактивных материалов*

7.1.8.1 *Разделение*

7.1.8.1.1 Упаковки, транспортные пакеты и грузовые контейнеры, содержащие радиоактивные материалы, и неупакованные радиоактивные материалы должны отделяться во время перевозки и транзитного хранения:

- a) от работников (персонала) в рабочих зонах постоянного пребывания на расстояния, рассчитываемые на основе критерия дозы, равной 5 мЗв в год, и осторожно выбранных параметров моделей;
- b) от членов критической группы населения в местах общего открытого доступа на расстояния, рассчитываемые на основе дозы, равной 1 мЗв в год, и осторожно выбранных параметров моделей;
- c) от непроявленной фотопленки на расстояния, рассчитываемые на основе критерия радиоактивного облучения непроявленной фотопленки в результате перевозки радиоактивного материала, равного 0,1 мЗв на партию такой фотопленки; и
- d) от других опасных грузов в соответствии с требованиями раздела 7.1.2 и подраздела 7.1.3.2.

7.1.8.1.2 Упаковки или транспортные пакеты категории II-ЖЕЛТАЯ или III-ЖЕЛТАЯ не должны перевозиться в отсеках, занимаемых пассажирами, за исключением предназначенных исключительно для лиц, особо уполномоченных сопровождать такие упаковки или транспортные пакеты.

7.1.8.2 *Пределы активности*

Полная активность в отдельном трюме или отсеке судна внутреннего плавания или в другом перевозочном средстве для перевозки материала LSA или SCO в упаковках типа ПУ-1, типа ПУ-2, типа ПУ-3 или без упаковок не должна превышать пределов, указанных в таблице 7.1.8.2.

Таблица 7.1.8.2: Пределы активности на перевозочных средствах для материала LSA и SCO в промышленных упаковках или без упаковок

Характер материала	Предел активности для перевозочных средств, не являющихся средствами перевозки по внутренним водным путям	Предел активности трюма или отсека судна внутреннего плавания
LSA-I	Не ограничено	Не ограничено
LSA-II и LSA-III невоспламеняющиеся твердые вещества	Не ограничено	100 A ₂
LSA-II и LSA-III воспламеняющиеся твердые вещества, все жидкости и газы	100 A ₂	10 A ₂
SCO	100 A ₂	10 A ₂

7.1.8.3 *Укладка во время перевозки и транзитного хранения*

7.1.8.3.1 Груз должен быть надежно уложен.

7.1.8.3.2 Упаковка или транспортный пакет, при условии, что средний тепловой поток у поверхности не превышает 15 Вт/м², а непосредственно окружающий их груз не находится в мешках или пакетах, может перевозиться или храниться среди упакованного генерального груза без соблюдения каких-либо особых положений по укладке, кроме случаев, когда компетентным органом в соответствующем сертификате об утверждении может быть оговорено особое требование.

7.1.8.3.3 Размещение грузовых контейнеров и накопление упаковок, транспортных пакетов и грузовых контейнеров должны контролироваться следующим образом:

- a) За исключением случаев исключительного использования и грузов материала LSA-I, общее число упаковок, транспортных пакетов и грузовых контейнеров на борту одного перевозочного средства должно ограничиваться таким образом, чтобы общая сумма транспортных индексов на борту перевозочного средства не превышала значений, указанных в таблице 7.1.8.3.3.
- b) Уровень излучения в обычных условиях перевозки не должен превышать 2 мЗв/ч в любой точке на внешней поверхности перевозочного средства и 0,1 мЗв/ч на расстоянии 2 м от нее, за исключением грузов, транспортируемых в условиях исключительного использования по автомобильным или железным дорогам, для которого предельные значения излучения вблизи транспортного средства установлены в пунктах 7.2.3.1.2 b) и c).
- c) Общая сумма индексов безопасности по критичности в грузовом контейнере и на борту перевозочного средства не должна превышать значений, указанных в таблице 7.1.8.4.2.

Таблица 7.1.8.3.3: Пределы ТИ для грузовых контейнеров и перевозочных средств, не находящихся в исключительном использовании

Тип грузового контейнера или перевозочного средства	Предельная общая сумма транспортных индексов для грузового контейнера или на борту перевозочного средства
Грузовой контейнер – малый	50
Грузовой контейнер – большой	50
Транспортное средство	50
Воздушное судно	
Пассажирское	50
Грузовое	200
Судно внутреннего плавания	50
Морское судно ^a	
1) Трюм, отсек или обозначенная часть палубы:	
упаковки, транспортные пакеты, малые грузовые контейнеры	50
большие грузовые контейнеры	200
2) Судно в целом:	
упаковки, транспортные пакеты, малые грузовые контейнеры	200
большие грузовые контейнеры	Не ограничено

^a Упаковки или транспортные пакеты, перевозимые на борту транспортного средства, которые соответствуют положениям пункта 7.2.3.1.3, могут транспортироваться на борту судна при условии, что они не выгружаются с транспортного средства в течение всего времени нахождения на борту данного судна.

7.1.8.3.4 Любая упаковка или любой транспортный пакет, имеющие транспортный индекс, превышающий 10, или любой груз, имеющий индекс безопасности по критичности свыше 50, должны транспортироваться только в условиях исключительного использования.

7.1.8.4 Разделение упаковок, содержащих делящийся материал, во время перевозки и транзитного хранения

7.1.8.4.1 Любая группа содержащих делящийся материал упаковок, транспортных пакетов и грузовых контейнеров, которые находятся на транзитном хранении в любом отдельном месте хранения, должна быть ограничена по числу таким образом, чтобы общая сумма индексов безопасности по критичности у такой группы не превышала 50. Каждая группа должна храниться таким образом, чтобы обеспечивалось удаление, по меньшей мере, на 6 м от других таких групп.

7.1.8.4.2 Если общая сумма индексов безопасности по критичности на борту перевозочного средства или у грузового контейнера превышает 50, как это допускается согласно таблице 7.1.8.4.2, то хранение должно быть организовано таким образом, чтобы обеспечивалось удаление по меньшей мере на 6 м от других групп упаковок, транспортных пакетов или грузовых контейнеров, содержащих делящийся материал, или от других перевозочных средств, на которых производится перевозка радиоактивных материалов.

Таблица 7.1.8.4.2: Пределы CSI для грузовых контейнеров и перевозочных средств, содержащих делящийся материал

Тип грузового контейнера или перевозочного средства	Предельная общая сумма индексов безопасности по критичности для грузового контейнера или на борту перевозочного средства	
	Вне условий исключительного использования	В условиях исключительного использования
Грузовой контейнер – малый	50	Не применимо
Грузовой контейнер – большой	50	100
Транспортное средство	50	100
Воздушное судно		
Пассажирское	50	Не применимо
Грузовое	50	100
Судно внутреннего плавания	50	100
Морское судно ^a		
1) Трюм, отсек или обозначенная часть палубы:		
упаковки, транспортные пакеты, малые грузовые контейнеры	50	100
большие грузовые контейнеры	50	100
2) Судно в целом:		
упаковки, транспортные пакеты, малые грузовые контейнеры	200 ^b	200 ^c
большие грузовые контейнеры	Не ограничено ^b	Не ограничено ^c

^a Упаковки или транспортные пакеты, перевозимые на борту транспортного средства, которые соответствуют положениям пункта 7.2.3.1.2, могут транспортироваться на борту судна при условии, что они не выгружаются с транспортного средства в течение всего времени нахождения на борту данного судна. В этом случае применяются значения, указанные в колонке "в условиях исключительного использования".

^b Груз должен обрабатываться и укладываться таким образом, чтобы общая сумма CSI в любой группе не превышала 50 и чтобы погрузка/разгрузка и укладка каждой группы проводились с разделением групп на расстояние не менее 6 м.

^c Груз должен обрабатываться и укладываться таким образом, чтобы общая сумма CSI в любой группе не превышала 100 и чтобы погрузка/разгрузка и укладка каждой группы проводились с разделением групп на расстояние не менее 6 м. При перевозке в условиях исключительного использования пространство между группами можно заполнять другим совместимым грузом.

7.1.8.5 Упаковка с повреждениями или утечкой, упаковочные комплекты с радиоактивным загрязнением

7.1.8.5.1 Если обнаруживается, что упаковка повреждена или имеет утечку, или если имеются основания считать, что упаковка имела утечку или была повреждена, доступ к такой упаковке должен быть ограничен, и должна быть произведена оперативная оценка специалистом степени радиоактивного загрязнения и возникшего в результате уровня излучения от упаковки. Оценке должны быть подвергнуты упаковка, перевозочное средство, прилегающие зоны погрузки и разгрузки и при необходимости все другие материалы, которые перевозились этим же перевозочным средством. В случае необходимости должны быть приняты дополнительные меры для защиты людей, имущества и окружающей среды в соответствии с положениями, утвержденными соответствующим компетентным органом, с целью преодоления и сведения к минимуму последствий таких утечек или повреждений.

7.1.8.5.2 Упаковки с повреждениями или утечкой радиоактивного содержимого, превышающими допустимые пределы для нормальных условий перевозки, могут быть переправлены на подходящий промежуточный объект, находящийся под контролем, но не должны отправляться дальше, прежде чем они не будут отремонтированы или приведены в надлежащее состояние и дезактивированы.

7.1.8.5.3 Перевозочное средство и оборудование, постоянно используемые для перевозки радиоактивных материалов, должны периодически проверяться для определения уровня радиоактивного загрязнения. Частота проведения таких проверок должна зависеть от вероятности радиоактивного загрязнения и объема перевозок радиоактивных материалов.

7.1.8.5.4 Без ущерба для положений, предусмотренных в пункте 7.1.8.5.5, любое перевозочное средство или оборудование или их часть, которые в ходе перевозки радиоактивных материалов подверглись радиоактивному загрязнению выше пределов, указанных в пункте 4.1.9.1.2, или уровень излучения от которых превышает 5 мкЗв/ч на поверхности, должны быть как можно быстрее подвергнуты дезактивации специалистом и не должны вновь использоваться до тех пор, пока нефиксированное радиоактивное загрязнение не снизится до пределов, указанных в пункте 4.1.9.1.2, а уровень излучения, создаваемый фиксированным радиоактивным загрязнением поверхностей, после дезактивации не составит менее 5 мкЗв/ч на поверхности.

7.1.8.5.5 Грузовой контейнер, резервуар, контейнер средней грузоподъемности для массовых грузов или перевозочное средство, предназначенные для перевозки неупакованных радиоактивных материалов в условиях исключительного использования, должны освобождаться от требований пунктов 4.1.9.1.4 и 7.1.8.5.4 только в отношении их внутренних поверхностей и только до тех пор, пока они находятся в данных условиях исключительного использования.

7.1.8.6 Другие требования

7.1.8.6.1 В случае если груз не может быть доставлен грузополучателю, он должен быть размещен в безопасном месте, о чем должен быть оперативно проинформирован соответствующий компетентный орган, у которого запрашиваются инструкции относительно дальнейших действий.

7.1.9 Представление отчетов об авариях или происшествиях, связанных с перевозкой опасных грузов

7.1.9.1 По авариям и происшествиям, связанным с перевозкой опасных грузов, должны представляться отчеты компетентному органу государства, в котором они произошли, в соответствии с требованиями к отчетности в этом государстве и применимыми нормами международного права.

7.1.9.2 Сообщаемая информация должна включать, по меньшей мере, описание грузов в соответствии с требованиями подраздела 5.4.1.4, описание аварии/происшествия, дату и место,

предполагаемое количество потерянного опасного груза, информацию о средствах удержания (например, тип тары или цистерны, идентификационные знаки, вместимость и количество), а также причину и тип неисправности тары или цистерны, приведшей к высвобождению опасных грузов.

7.1.9.3 Некоторые типы опасных грузов, определенные компетентным органом или установленные в соответствии с применимыми нормами международного права, могут освобождаться от действия требований в отношении представления отчетов об авариях или происшествиях.

7.1.10 Хранение информации, касающейся перевозки опасных грузов

7.1.10.1 Перевозчик должен хранить копию транспортного документа на опасные грузы и дополнительную информацию и документацию, указанную в настоящих Правилах, в течение как минимум трех месяцев.

7.1.10.2 Когда документы хранятся на электронных носителях или в компьютерной системе, перевозчик должен быть способен воспроизвести их в печатном виде.

ГЛАВА 7.2

ПОЛОЖЕНИЯ, КАСАЮЩИЕСЯ ОТДЕЛЬНЫХ ВИДОВ ТРАНСПОРТА

7.2.1 Применение и общие положения

7.2.1.1 В этой главе содержатся положения, применяемые к операциям по перевозке опасных грузов, осуществляемым отдельными видами транспорта. Эти положения дополняют изложенные в главе 7.1 положения, применимые ко всем видам транспорта.

7.2.2 Специальные положения, касающиеся перевозки переносных цистерн на транспортных средствах

Переносные цистерны могут перевозиться только на тех транспортных средствах, у которых крепежные детали в условиях максимально допустимого наполнения переносных цистерн способны выдерживать нагрузки, указанные в пунктах 6.7.2.2.12, 6.7.3.2.9 или 6.7.4.2.12, в зависимости от конкретного случая.

7.2.3 Специальные положения, касающиеся перевозки радиоактивных материалов

7.2.3.1 *Перевозка по железным и автомобильным дорогам*

7.2.3.1.1 Железнодорожные и автомобильные транспортные средства, на которых перевозятся упаковки, транспортные пакеты или грузовые контейнеры, снабженные любым из знаков, приведенных в пункте 5.2.2.2 в качестве образцов № 7А, 7В, 7С или 7Е, или транспортируются грузы в условиях исключительного использования, должны иметь табло (предупредительный знак), приведенное на рис. 5.3.1 (образец № 7D), на каждой из:

- a) двух внешних боковых стенок в случае железнодорожного транспортного средства;
- b) двух внешних боковых стенок и на внешней задней стенке в случае автомобильного транспортного средства.

В случае если транспортное средство не имеет боковых стенок, табло могут размещаться непосредственно на модуле, несущем груз, при условии что они легко различимы; применительно к резервуарам или грузовым контейнерам больших размеров достаточно наличие табло на самих этих предметах. В том случае, если конфигурация транспортного средства не позволяет размещать табло более крупных размеров, размеры табло, приведенного на рис. 5.3.1, могут быть уменьшены до 100 мм. Любые табло, не связанные с содержимым, должны быть сняты.

7.2.3.1.2 Для грузов, перевозимых в условиях исключительного использования, уровень излучения не должен превышать следующих значений:

- a) 10 мЗв/ч в любой точке внешней поверхности любой упаковки или транспортного пакета и может превышать 2 мЗв/ч только при условии, если:
 - i) транспортное средство оборудовано ограждением, которое в обычных условиях перевозки предотвращает доступ посторонних лиц внутрь огражденной зоны, и
 - ii) предусмотрены меры по закреплению упаковки или транспортного пакета таким образом, чтобы их положение внутри корпуса транспортного средства в условиях обычной перевозки оставалось неизменным, и

- iii) не производится никаких погрузочных или разгрузочных операций во время перевозки;
- b) 2 мЗв/ч в любой точке внешней поверхности транспортного средства, включая верхнюю и нижнюю поверхности, или, в случае открытого транспортного средства, – в любой точке вертикальных плоскостей, проходящих через внешние границы транспортного средства, на верхней поверхности груза и на нижней наружной поверхности транспортного средства; и
- c) 0,1 мЗв/ч в любой точке на расстоянии 2 м от вертикальных плоскостей, образованных внешними боковыми поверхностями транспортного средства, или, если груз перевозится на открытом транспортном средстве, – в любой точке на расстоянии 2 м от вертикальных плоскостей, проходящих через внешние границы транспортного средства.

7.2.3.1.3 В случае автомобильных транспортных средств никому, кроме водителя и его помощников, не разрешается находиться на борту транспортных средств, перевозящих упаковки, транспортные пакеты или грузовые контейнеры, снабженные знаками категории II-ЖЕЛТАЯ или III-ЖЕЛТАЯ.

7.2.3.2 *Перевозка на борту судов*

7.2.3.2.1 Упаковки или транспортные пакеты, имеющие уровень излучения на поверхности выше 2 мЗв/ч, если они не перевозятся на транспортном средстве в условиях исключительного использования в соответствии с требованиями, указанными в сноске "а" к таблице 7.1.8.3.3, не должны перевозиться на борту судна иначе как в специальных условиях.

7.2.3.2.2 Перевозка грузов на борту судна специального назначения, которое в силу своей конструкции или условий фрахта специально предназначено для перевозки радиоактивных материалов, освобождается от требований пункта 7.1.8.3.3 при выполнении следующих условий:

- a) программа радиационной защиты для перевозки должна быть утверждена компетентным органом страны приписки судна и, в случае необходимости, компетентным органом каждого из портов захода;
- b) должны быть заранее определены условия укладки для всего рейса, в том числе в отношении любых грузов, загружаемых в портах захода на маршруте; и
- c) погрузка, перевозка и разгрузка грузов должны осуществляться под руководством квалифицированных специалистов в области перевозки радиоактивных материалов.

7.2.3.3 *Перевозка воздушным транспортом*

7.2.3.3.1 Упаковки типа В(М) и грузы в условиях исключительного использования не должны перевозиться на борту пассажирских воздушных судов.

7.2.3.3.2 Упаковки типа В(М) с вентилированием или сбросом избыточного давления, упаковки, требующие внешнего охлаждения посредством дополнительной системы охлаждения, упаковки, требующие эксплуатационного контроля во время перевозки, и упаковки, содержащие жидкие пиррофорные материалы, не должны перевозиться воздушным транспортом.

7.2.3.3.3 Упаковки или транспортные пакеты, имеющие уровень излучения на поверхности свыше 2 мЗв/ч, не должны перевозиться воздушным транспортом, за исключением случаев перевозки в специальных условиях.

7.2.4 Положения, касающиеся безопасности, применяемые при перевозке грузов автомобильным, железнодорожным и внутренним водным транспортом

ПРИМЕЧАНИЕ: Настоящие положения дополняют положения главы 1.4, применяемые ко всем видам транспорта.

7.2.4.1 Каждый член экипажа автодорожного транспортного средства, железнодорожного состава или судна внутреннего плавания, перевозящего опасные грузы, должен иметь при себе во время перевозки удостоверение личности с вклеенной фотографией.

7.2.4.2 Если эта мера уместна и если уже установлено необходимое оборудование, должны использоваться системы телеметрии или другие методы, позволяющие отслеживать движение грузов повышенной опасности (см. таблицу 1.4.1 в главе 1.4).

7.2.4.3 Перевозчик должен следить за тем, чтобы транспортные средства и суда внутреннего плавания, перевозящие грузы повышенной опасности (см. таблицу 1.4.1 в главе 1.4), были оснащены устройствами, оборудованием или системами защиты от угона транспортного средства или судна внутреннего плавания или хищения груза, а также за тем, чтобы эти устройства всегда находились в исправном и рабочем состоянии.

7.2.4.4 Проверки транспортных средств во время перевозки должны также включать проверку применения мер безопасности.

ТАБЛИЦА СООТВЕТСТВИЯ

МЕЖДУ НОМЕРАМИ ПУНКТОВ

В

**ПУБЛИКАЦИИ МАГАТЭ "ПРАВИЛА БЕЗОПАСНОЙ ПЕРЕВОЗКИ
РАДИОАКТИВНЫХ МАТЕРИАЛОВ"
(ИЗДАНИЕ 2009 ГОДА)**

И

**НОМЕРАМИ ПУНКТОВ В ШЕСТНАДЦАТОМ
ПЕРЕСМОТРЕННОМ ИЗДАНИИ РЕКОМЕНДАЦИЙ
ПО ПЕРЕВОЗКЕ ОПАСНЫХ ГРУЗОВ
(ВКЛЮЧАЯ ТИПОВЫЕ ПРАВИЛА)**

***Примечание:** С любым пересмотренным вариантом настоящей таблицы соответствия можно ознакомиться на вебсайте Отдела транспорта ЕЭК ООН:
<http://www.unece.org/trans/danger/danger.htm>.*

TS-R-1	OOH	TS-R-1	OOH	TS-R-1	OOH
101	1.5.1.1	233	1.2.1	410	3.3.1 СП337
102	X	234	1.5.2.1	411	4.1.9.2.1, 7.1.8.2
103	1.1.1.3	235	1.2.1	412	2.7.2.4.3
104	1.5.1.2	236	2.7.1.1	413	2.7.2.3.2
105	1.1.1.4	237	1.2.1	414	4.1.9.2.1, 7.1.8.2
106	1.5.1.3	238	1.5.4.1	415	2.7.2.3.3
107	1.5.1.4	239	2.7.1.3	416	2.7.2.3.4
108	X	240	2.7.1.3	417	2.7.2.3.5, 6.4.11.2
109	X (глава 1.4)	241	2.7.1.3	418	4.1.9.3
110	1.5.5.1, 4.1.9.1.5	242	1.2.1	419	2.7.2.4.5
111	X	243	1.2.1	420	2.7.2.4.5.1
201	2.7.1.3	244	1.2.1	421	2.7.2.4
202	1.2.1	245	2.7.1.3	422	2.7.2.4.1.1
203	1.2.1	246	2.7.1.3	423	2.7.2.4.1.3
204	1.2.1	247	2.7.1.3	424	2.7.2.4.1.4
205	1.2.1	248	1.2.1	425	2.7.2.4.1.5
206	1.2.1	249	1.2.1	426	2.7.2.4.1.6
207	1.2.1	301	1.5.2.2	427	2.7.2.4.4
208	1.2.1	302	1.5.2.3	428	2.7.2.4.4
209	1.2.1	303	1.5.2.4	429	2.7.2.4.4
210	1.2.1	304	1.5.2.5	430	2.7.2.4.6.1
211	1.2.1	305	1.5.2.6	431	2.7.2.4.6.2
212	1.2.1	306	1.5.3.1	432	2.7.2.4.6.3
213	1.2.1	307	Пункт 17 Рекомендаций	433	3.3.1, СП337
214	2.7.1.2	308	Пункт 18 Рекомендаций	434	2.7.2.4.6.4
215	2.7.1.2	309	1.5.6.1	435	2.7.2.5
216	2.7.1.2	310	1.5.4.2	501	4.1.9.1.6
217	1.2.1	311	1.5.2.7	502	4.1.9.1.7
218	1.2.1	312	1.3.1	503	4.1.9.1.3
219	1.2.1	313	1.3.2	504	5.1.3.2
220	1.2.1	314	1.3.3	505	X
221	1.2.1	315	1.3.4	506	1.5.5.1
222	2.7.1.3	401	2.7.2.1.1	507	4.1.9.1.2
223	1.2.1	402	2.7.2.2.1	508	4.1.9.1.4
224	1.2.1	403	2.7.2.2.2	509	7.1.8.5.1
225	2.7.1.3	404	2.7.2.2.3	510	7.1.8.5.2
226	2.7.1.3	405	2.7.2.2.4	511	7.1.8.5.3
227	2.7.1.3	406	2.7.2.2.5	512	7.1.8.5.4
228	1.2.1	407	2.7.2.2.6	513	7.1.8.5.5
229	1.2.1	408	2.7.2.4.2	514	1.5.1.5.1, 1.5.1.5.2
230	1.2.1, 4.1.9.1.1	409	2.7.2.3.1.2	515	2.7.2.4.1.2
231	1.2.1			516	4.1.9.2.1
232	1.2.1				

TS-R-1	OOH	TS-R-1	OOH	TS-R-1	OOH
517	4.1.9.2.2	557	5.1.5.1.4 (c)	619	6.4.3.3
518	4.1.9.2.3	558	4.1.9.1.8, 5.1.5.2.2	620	6.4.4
519	4.1.9.2.4	559	7.1.8.1.1	621	6.4.5.1
520	7.1.8.2	560	7.1.8.1.2	622	6.4.5.1, 6.4.5.2
521	5.1.5.3.1	561	7.1.8.3.1	623	6.4.5.1, 6.4.5.3
522	5.1.5.3.2	562	7.1.8.3.2	624	6.4.5.4.1
523	5.1.5.3.3	563	7.1.8.3.3	625	6.4.5.4.2
524	4.1.9.1.9	564	7.1.8.3.4	626	6.4.5.4.3
525	4.1.9.1.10	565	7.1.8.4.1	627	6.4.5.4.4
526	4.1.9.1.11	566	7.1.8.4.2	628	6.4.5.4.5
527	5.1.5.3.4	567	7.2.3.1.1	629	6.4.6.1
528	5.2.1.5.8, 5.2.2.1.12.5, 5.4.1.5.7.3	568	5.3.2.1.1, 5.3.2.1.2	630	6.4.6.2
529	5.2.1.5.1	569	7.2.3.1.2	631	6.4.6.3
530	5.2.1.5.2	570	7.2.3.1.3	632	6.4.6.4
531	5.2.1.5.3	571	7.2.3.2.1	633	6.4.7.1
532	5.2.1.5.4	572	7.2.3.2.2	634	6.4.7.2
533	5.2.1.5.5	573	7.2.3.3.1	635	6.4.7.3
534	5.2.1.5.6	574	7.2.3.3.2	636	6.4.7.4
535	5.2.1.5.7	575	7.2.3.3.3	637	6.4.7.5
536	5.2.2.1.12.1	576	1.1.1.6	638	6.4.7.6
537	5.2.2.1.12.1	577	1.1.1.6	639	6.4.7.7
538	5.2.2.1.12.2	578	X	640	6.4.7.8
539	5.2.2.1.12.3	579	7.1.8.6.1	641	6.4.7.9
540	5.2.2.1.12.4	601	2.7.2.3.1.3	642	6.4.7.10
541	5.3.1.1.5.1	602	2.7.2.3.3.1	643	6.4.7.11
542	5.3.2.1.1, 5.3.2.1.2	603	2.7.2.3.3.2	644	6.4.7.12
543	5.1.1.2	604	2.7.2.3.3.1	645	6.4.7.13
544	5.4.1.3, 5.4.1.4.1, 5.4.1.5.7.1	605	2.7.2.3.4.1	646	6.4.7.14
545	5.4.1.6	606	6.4.2.1	647	6.4.7.15
546	X	607	6.4.2.2	648	6.4.7.16
547	5.4.1.6	608	6.4.2.3	649	6.4.7.17
548	5.4.1.6.2	609	6.4.2.4	650	6.4.8.1
549	5.4.2.1	610	6.4.2.5	651	6.4.8.2
550	5.4.2.2	611	6.4.2.6	652	6.4.8.3
551	5.4.2.3	612	6.4.2.7	653	6.4.8.4
552	5.4.1.5.7.2	613	6.4.2.8	654	6.4.8.5
553	5.4.1.5.7.4	614	6.4.2.9	655	6.4.8.6
554	5.1.5.1.4 (a)	615	6.4.2.10	656	6.4.8.7
555	5.1.5.1.4 (b)	616	6.4.2.11	657	6.4.8.8
556	5.1.5.1.4 (d)	617	6.4.3.1	658	6.4.8.9
		618	6.4.3.2	659	6.4.8.10
				660	6.4.8.11
				661	6.4.8.12

TS-R-1	OOH
662	6.4.8.13
663	6.4.8.14
664	6.4.8.15
665	6.4.9.1
666	6.4.9.2
667	6.4.10.1
668	6.4.10.2
669	6.4.10.3
670	6.4.10.4
671	6.4.11.1
672	2.7.2.3.5, 6.4.11.2
673	6.4.11.3
674	6.4.11.4
675	6.4.11.5
676	6.4.11.6
677	6.4.11.7
678	6.4.11.8
679	6.4.11.9
680	6.4.11.10
681	6.4.11.11
682	6.4.11.12
683	6.4.11.13
701	6.4.12.1
702	6.4.12.2
703	2.7.2.3.1.4
704	2.7.2.3.3.4
705	2.7.2.3.3.5 (a)
706	2.7.2.3.3.5 (b)
707	2.7.2.3.3.5 (c)
708	2.7.2.3.3.5 (d)
709	2.7.2.3.3.6
710	2.7.2.3.3.7
711	2.7.2.3.3.8
712	2.7.2.3.4.2
713	6.4.12.3
714	6.4.12.3
715	6.4.12.3
716	6.4.13
717	6.4.14
718	6.4.21
719	6.4.15.1
720	6.4.15.2
721	6.4.15.3

TS-R-1	OOH
722	6.4.15.4
723	6.4.15.5
724	6.4.15.6
725	6.4.16
726	6.4.17.1
727	6.4.17.2
728	6.4.17.3
729	6.4.17.4
730	6.4.18
731	6.4.19.1
732	6.4.19.2
733	6.4.19.3
734	6.4.20.1
735	6.4.20.2
736	6.4.20.3
737	6.4.20.4
801	5.1.5.2.3
802abc	5.1.5.2.1
802d	7.2.3.2.2
802e	2.7.2.2.2
803	2.7.2.3.3.1, 2.7.2.3.4.1, 6.4.22.5, 6.4.23.8
804	5.1.5.2.1
805a	6.4.22.1 (a)
805b	6.4.22.1 (b)
805c	6.4.23.6
805d	5.1.5.2.1
806	6.4.22.2
807	6.4.23.4
808	5.1.5.2.1
809	6.4.22.3
810	6.4.23.5
811	5.1.5.2.1
812	6.4.22.4
813	6.4.23.7
814	5.1.5.2.1
815	6.4.24.1
816	6.4.24.2
817	6.4.24.3
818	6.4.24.4
819	6.4.23.15
820	5.1.5.1.2

TS-R-1	OOH
821	5.1.5.1.2
822	6.4.23.2
823	5.1.5.2.1
824	1.5.4.2
825	6.4.23.3
826	5.1.5.2.1
827	5.1.5.2.1
828	6.4.23.9
829	6.4.23.10
830	6.4.23.11
831	6.4.23.12
832	6.4.23.13
833	6.4.23.14
834	6.4.23.16

**Соответствие между номерами таблиц и рисунков в Правилах МАГАТЭ TS-R-1
и
номерами таблиц и рисунков в Типовых правилах
перевозки опасных грузов ООН**

Табл. TS-R-1	Типовые правила ООН
1	вкл. в 2.7.2.1.1
2	2.7.2.2.1
3	2.7.2.2.2
4	2.7.2.3.5
5	2.7.2.4.1.2
6	4.1.9.2.4
7	7.1.8.2
8	5.1.5.3.1
9	5.1.5.3.4
10	X
11	7.1.8.3.3
12	7.1.8.4.2
13	6.4.8.6
14	6.4.15.4

Рис. TS-R-1	Типовые правила ООН
1	Рис. 5.2.1
2	5.2.2.2.2 № 7A
3	5.2.2.2.2 № 7B
4	5.2.2.2.2 № 7C
5	5.2.2.2.2 № 7E
6	5.3.1.2.2 Рис. 5.3.1 № 7D
7	5.3.2.1.3, Рис. 5.3.3

